

Sigillatura e incollaggio perfetti



Qualità crea coesione



SIGILLARE & INCOLLARE

Contattare OTTO

Avete domande? ... come contattarci

Centralino

☎ +49 8684 908-0 lunedì a giovedì dalle 7:00 alle 16:30
☎ +49 8684 908-1840 e venerdì dalle 7:00 alle 14:00
@ info@otto-chemie.com

Ufficio tecnico

☎ +49 8684 908-4300 lunedì a giovedì dalle 8:00 alle 16:00
☎ +49 8684 908-1830 e venerdì dalle 8:00 alle 14:00
@ tae@otto-chemie.com

Elaborazione ordini Italia (ordini)

8-Chemie S.r.l., Via Leo Putz, 12
I-39012 Merano – Meran (BZ)

☎ +39 329 2126094 lunedì a venerdì dalle 9:00 alle 18:00
+39 0473 213921
☎ +39 0473 239159
@ info@8-chemie.com

Vi preghiamo di inviare i Vostri ordini per telefax o e-mail per consentirci di svolgere una rapida e corretta evasione delle Vostre richieste. Molte grazie!

www.otto-chemie.com/it

Amministrazione

☎ +49 8684 908-2200 lunedì a giovedì dalle 7:00 alle 16:00
☎ +49 8684 908-1871 e venerdì dalle 7:00 alle 13:00
@ kbh@otto-chemie.com

Tracciabilità della spedizione

☎ +49 8684 908-3200 lunedì a giovedì dalle 7:00 alle 16:00
e venerdì dalle 7:00 alle 13:00

Italia

☎ +39 0473 213921 lunedì a venerdì dalle 9:00 alle 18:00

Commerciale (offerte, richieste ecc.)

☎ +49 8684 908-5300 lunedì a giovedì dalle 7:30 alle 16:30
e venerdì dalle 7:30 alle 13:30

Italia

☎ +39 329 2126094 lunedì a venerdì dalle 9:00 alle 18:00
+39 0473 213921
☎ +39 0473 239159
@ info@8-chemie.com

del rosso vernici

via G.B. Moroni, 330 - 24127 Bergamo (BG)
tel: 035 258158 - fax: 035 257671

delrosso@delrossovernici.it

www.delrossovernici.it



Avvertenze

Per motivi legati alla tecnologia di stampa, i colori illustrati nel catalogo possono variare dal colore originale dei prodotti. Per un'esatta resa dei colori, vi preghiamo di richiedere le cartelle colore relative ai nostri prodotti.

Styrodur® e Styropor® sono marchi registrati della ditta BASF SE (Ludwigshafen), i marchi di qualità IVD® e IVD® sono marchi registrati dell'Associazione tedesca industria dei sigillanti e. V. (Düsseldorf), EMICODE® è un marchio registrato della ditta GEV (Gemeinschaft Emissionskontrollierte Verlegewerkstoffe, Klebstoffe und Bauprodukte e. V., Düsseldorf). LEED® e relativo logo sono un marchio di proprietà di U. S. Green Building Council® e possono essere utilizzati previa autorizzazione di quest'ultima.

Informazioni sui marchi di omologazione sono disponibili sul sito www.otto-chemie.com/it nella rubrica Informazioni sui marchi di omologazione. Requisiti e criteri di controllo di DGNB e LEED, sono disponibili direttamente all'indirizzo www.dgnb.de oppure www.german-gba.org. Desideriamo sottolineare che queste società non valutano il nostro singolo prodotto, ma piuttosto complessivamente la sostenibilità di un progetto di costruzione completo.

I dati forniti nel presente documento sono aggiornati alla data di stampa, (vedi Indice ultima pagina di copertina). Ogni nuova pubblicazione sostituisce questa edizione. Data la molteplicità dei casi applicativi e delle condizioni d'impiego dei nostri prodotti, è comunque necessario che le caratteristiche del prodotto considerate rilevanti ai fini della destinazione d'uso vengano testate in via preliminare dall'utilizzatore e vengano verificate nell'applicazione pratica. A tale scopo, è indispensabile osservare le indicazioni riportate nelle schede tecniche aggiornate dei rispettivi prodotti. Queste sono disponibili sul sito internet dell'azienda all'indirizzo www.otto-chemie.com/it. Salvo errori di stampa.

Directory delle immagini

Pagina 2, 16: ©Michael – stock.adobe.com / pagina 3, 78: ©geargodz – stock.adobe.com / pagina 4, 114: ©denisismagilov – stock.adobe.com / pagina 4, 140: ©rois010 – stock.adobe.com / pagina 20: ©slavun – fotolia 110145167 / pagina 25: ©alexandre zveiger – stock.adobe.com / pagina 27: ©js-photo – stock.adobe.com / pagina 30: ©briagin – stock.adobe.com / pagina 44: ©XtravaganT – stock.adobe.com / pagina 49: ©Sigurdur Stefan Jonsson / pagina 51: ©www.fhmedien.de / pagina 52: ©Matthias Buehner / pagina 57: ©romaset – stock.adobe.com / pagina 77: ©zhu difeng – stock.adobe.com / pagina 86: ©timltv – stock.adobe.com / pagina 92: ©Hans Geel / pagina 95: ©vipman4 – stock.adobe.com / pagina 99: ©Thomas Breitenbach – fotolia 81700441 / pagina 108-109: ©Sergione – fotolia 108187196 / pagina 112-113: ©danielschoenen – stock.adobe.com / pagina 117: Morgenstern & Kaes / pagina 118: ©2015 Mike Butler – 128793240 / pagina 123: ©Iriana Shiyān – fotolia 133612723 / pagina 137: ©DanBu.Berlin – fotolia 133786867 / pagina 147: ©KB3 – stock.adobe.com / pagina 205: ©Dariusz Jarzabek – fotolia 164200787 / pagina 209: ©Julia Keller – stock.adobe.com / pagina 212: ©aoo55 akb – stock.adobe.com / pagina 214: ©Fotoschlick – stock.adobe.com / pagina 216: ©ARochau – stock.adobe.com / pagina 218: ©Mario Hoesel – fotolia 106473227 / pagina 220: ©Pozzoli Luigi – fotolia 169587868 / pagina 222: ©Klaus Eppele – fotolia 51087746 / pagina 224: ©by Dariusz T. Oczkowicz – fotolia 57011025 / pagina 228: ©Kara – stock.adobe.com / pagina 230: ©alexandre zveiger – stock.adobe.com / pagina 232: ©Janni – stock.adobe.com

Noi siamo OTTO



Qualità crea coesione ... da 140 anni!

Fondata nel 1881 a Berlino da Hermann Otto per produrre mastice per finestre, l'azienda si occupa fin dai primi anni '60 della produzione di sigillanti al silicone. La gamma dei prodotti è completa di adesivi a base di polimeri (ibridi) poliuretani e silanoterminati, nonché acrilati. I sigillanti e gli adesivi OTTO vengono sviluppati nei propri laboratori aziendali e commercializzati con i marchi OTTOSEAL® (sigillanti) ed OTTOCOLL® (adesivi), nonché Novasil® (applicazioni industriali). Una vasta gamma di prodotti speciali consente di trovare la soluzioni a problemi specifici.

Nel campo dell'industria e dell'artigianato, in tutti i settori, OTTO si distingue per l'elevata competenza nell'ambito della tecnologia per sigillanti e adesivi. OTTO, con i suoi prodotti che appartengono per lo più alla classe premium, non si è assicurata solamente una posizione di leader di mercato del proprio segmento ma, grazie a qualità e capacità produttive, anche il ruolo di propulsore dell'innovazione in molti settori.

L'azienda di media grandezza è una delle aziende europee leader sul mercato di sigillanti ed adesivi di elevata qualità per uso professionale. Il presupposto per la soddisfazione dei clienti esigenti per OTTO è la stretta collaborazione con i propri clienti in uno spirito di partnership. La commercializzazione è attualmente gestita da più di 35 dipendenti sul campo. OTTO è un'azienda apprezzata

dai suoi 490 dipendenti come datore di lavoro socialmente impegnato ed affidabile. Moderni impianti di produzione ed un attraente edificio amministrativo offrono un ambiente di lavoro ottimale dal punto di vista professionale e sociale e creano le migliori condizioni per collaboratori soddisfatti e motivati.

Nell'autunno del 2015 è stato inaugurato il nuovo centro logistico e di formazione OTTO. Il centro di formazione OTTO, con le sue ampie sale di formazione, offre spazio per 40 partecipanti.

OTTO, grazie alla costruzione del nuovo impianto di produzione, amplia le proprie capacità produttive. Al termine dei lavori, della durata di solo 18 mesi, nella tarda estate 2020 è entrata in funzione la linea di produzione completamente automatizzata della prima fase di costruzione.

OTTO – qualità crea coesione

Indice prodotti



OTTOSEAL® sigillanti

Acrilico

A205 OTTOSEAL® A205	31
Il sigillante acrilico per eccellenza	
A207 OTTOSEAL® A207	32
Il sigillante acrilico	
A210 OTTOSEAL® A210	33
L'acrilico per pittori	
A215 OTTOSEAL® A215	34
Lo stucco granulato per crepe e riparazioni	
A221 OTTOSEAL® A221 Parkett	45
Il sigillante per giunti da parquet	
A225 OTTOSEAL® A225	64
Il sigillante acrilico per giunti ad angolo	
A250 OTTOSEAL® A250	35
L'acrilico per posatori di coperture per tetti e lattonieri	
A710 OTTOSEAL® A710	36
Il sigillante acrilico per montaggi RAL in interni	

Ibrido

M350 OTTOSEAL® M350	65
Il sigillante ibrido per vetri su finestre	
M360 OTTOSEAL® M360	37
Il sigillante ibrido per giunti di costruzioni/di collegamento	
M361 OTTOSEAL® M361	38
Il sigillante ibrido strutturale per giunti di costruzioni/di collegamento	
M380 OTTOSEAL® M380	58
L'ibrido per camere bianche e impianti di ventilazione	
M390 OTTOSEAL® M390	46
Il sigillante per pavimenti	

Poliuretano

P300 OTTOSEAL® P300	39
Il sigillante poliuretano per giunti di raccordo	
P305 OTTOSEAL® P305	40
Il sigillante poliuretano per giunti di raccordo qualità Premium	
P720 OTTOSEAL® P720	41
Il sigillante poliuretano per montaggi RAL in esterni	

Silicone

S7 OTTOSEAL® S7	66
Il silicone weather-sealing	
S9 OTTOSEAL® S9	67
Il silicone per sigillature dei bordi su vetro isolante monocomponente	
S10 OTTOSEAL® S10	68
Il silicone per il settore vetrario	
S17 OTTOSEAL® S17	53
Il silicone neutro per alte temperature	
S18 OTTOSEAL® S18	17
Il silicone per piscine	
S25 OTTOSEAL® S25	54
Il silicone per le alte temperature	
S27 OTTOSEAL® S27	59
Il silicone adatto per alimenti ed acqua potabile	
S28 OTTOSEAL® S28	69
Il silicone per acquari e vetrocemento	
S34 OTTOSEAL® S34	47
Il silicone per pavimenti	
S50 OTTOSEAL® S50	70
Il silicone super cristallino	
S51 OTTOSEAL® S51	48
Il silicone per pavimenti in materiale sintetico qualità Premium	
S54 OTTOSEAL® S54	55
Il silicone ignifugo B1	
S67 OTTOSEAL® S67	60
Il silicone per camere bianche e impianti di climatizzazione praticamente inodore	
S68 OTTOSEAL® S68	61
Il silicone neutro per camere bianche e impianti di climatizzazione	
S69 OTTOSEAL® S69	62
Il silicone per camere bianche e impianti di climatizzazione	
S70 OTTOSEAL® S70	26
Il silicone per pietra naturale per eccellenza	
S72 OTTOSEAL® S72	71
Il silicone per materie plastiche	
S80 OTTOSEAL® S80	28
Il silicone per pietra naturale quasi inodore	

OTTOSEAL® sigillanti – Gruppi di prodotti

Sigillanti per sanitari e piscine	16	Sigillanti per pavimenti	44
S18 S100 S105 S121 S130 S140		A221 M390 S34 S51 S125	
Sigillanti per pietra naturale	25	Sigillanti ignifughi e per alte temperature	52
S70 S80 S117		S17 S25 S54 S94	
Sigillanti a espansione e di giunzione	30	Sigillanti speciali	57
A205 A207 A210 A215 A250 A710 M360 M361 P300 P305		M380 S27 S68 S69	
P720 S115 S730		Sigillanti per vetri, finestre e facciate	63
		A225 M350 S7 S9 S10 S28 S50 S72 S110 S112 S113 S120	

S94 OTTOSEAL® S94 _____	56
Il silicone neutro ignifugo B1	
S100 OTTOSEAL® S100 _____	18
Il silicone per sanitari per eccellenza	
S105 OTTOSEAL® S105 _____	21
Il silicone per sanitari	
S110 OTTOSEAL® S110 _____	72
Il silicone per l'edilizia qualità Premium	
S112 OTTOSEAL® S112 _____	74
Il silicone per listelli fermavetro	
S113 OTTOSEAL® S113 _____	75
Il silicone per vetri su finestre verniciabile	
S115 OTTOSEAL® S115 _____	42
Il silicone per l'edilizia	
S117 OTTOSEAL® S117 _____	29
Il silicone per pietra naturale	
S120 OTTOSEAL® S120 _____	76
Il silicone per l'edilizia qualità Premium	
S121 OTTOSEAL® S121 _____	22
Il silicone per sanitari quasi inodore	
S125 OTTOSEAL® S125 _____	50
Il silicone per pavimenti e sanitari quasi inodore	
S130 OTTOSEAL® S130 _____	23
Il silicone per sanitari ecologico	
S140 OTTOSEAL® S140 _____	24
Il silicone per hotel e spa	
S730 OTTOSEAL® S730 _____	43
Il silicone per giunti di raccordo per montaggi RAL in esterni	



OTTOCOLL® adesivi

Acrilico

A265 OTTOCOLL® A265 TopFix _____	93
L'adesivo di fissaggio	

A270 OTTOCOLL® A270 _____	94
L'adesivo per pellicole	
A770 OTTOCOLL® A770 _____	100
L'adesivo per nastri di finestre	

Ibrido

M500 OTTOCOLL® M500 _____	79
L'adesivo ibrido ad altissima resistenza all'acqua qualità Premium	
M501 OTTOCOLL® M501 _____	80
L'adesivo ibrido trasparente	
M530 OTTOCOLL® M530 HiSpeed _____	81
L'adesivo ibrido a forza adesiva super-rapida	
M550 OTTOCOLL® M550 HiTack _____	82
L'adesivo ibrido a elevata adesività iniziale	
M560 OTTOCOLL® M560 _____	83
L'adesivo ibrido universale a elevata adesività iniziale qualità Premium	
M580 OTTOCOLL® M580 _____	84
L'adesivo ibrido bicomponente super rapido	
M595 OTTOCOLL® M595 _____	85
L'adesivo ibrido per incollaggi areali	

Poliuretano

P83 OTTOCOLL® P83 _____	87
L'adesivo poliuretano ad alta elasticità	
P84 OTTOCOLL® P84 _____	88
L'adesivo poliuretano	
P85 OTTOCOLL® P85 _____	89
L'adesivo poliuretano ad alta resistenza qualità Premium	
P86 OTTOCOLL® P86 _____	101
L'adesivo per raccordi angolari	
P340 OTTOCOLL® P340 Rapid _____	90
L'adesivo poliuretano super rapido	
P410 OTTOCOLL® P410 _____	91
L'adesivo poliuretano fluido	
P520 OTTOCOLL® P520 _____	102
L'adesivo per raccordi angolari qualità Premium	
P520SP4897 OTTOCOLL® P520 SP4897 _____	103
L'adesivo poliuretano bicomponente per raccordi angolari	
P520SP5276 OTTOCOLL® P520 SP5276 _____	104
Adesivo poliuretano bicomponente tenace	
P520SP5477 OTTOCOLL® P520 SP5477 _____	104
Adesivo poliuretano bicomponente elastic	
P520SP5747 OTTOCOLL® P520 SP5747 _____	105
L'adesivo poliuretano bicomponente per raccordi angolari	
P520SP6319 OTTOCOLL® P520 SP6319 _____	105
L'adesivo poliuretano bicomponente per raccordi angolari	

OTTOCOLL® adesivi – Gruppi di prodotti

Adesivi ibridi _____	78
M500 M501 M530 M550 M560 M580 M595	
Adesivi PU _____	86
P83 P84 P85 P340 P410	
Adesivi di acrilato _____	92
A265 A270	
Adesivi siliconici _____	95
S16 S495 S610	

Adesivi per vetri, finestre e facciate _____	99
P86 P520 A770	

Indice prodotti

Silicone

S16 OTTOCOLL® S16	96
L'adesivo per specchi	
S495 OTTOCOLL® S495	97
L'adesivo per pannelli	
S610 OTTOCOLL® S610	98
L'adesivo siliconico bicomponente	



OTTOFLEX® Impermeabilizzazione composita

OFHG OTTOFLEX® Fondo aderente	119
OFTG OTTOFLEX® Consolidamento di fondi	120
OFVA OTTOFLEX® Primer	121
OFFF OTTOFLEX® Rivestimento protettivo	122
La sigillatura	
OFDS OTTOFLEX® Rivestimento sigillante semiliquido	124
La sigillatura	
OFAB OTTOFLEX® Foglio sigillante	125
La sigillatura	
OFDB OTTOFLEX® Nastro sigillante	126
OFOD OTTOFLEX® Nastro sigillante per edilizia	127
OFAE OTTOFLEX® Nastro per angoli esterni	128
OFIE OTTOFLEX® Nastro per angoli interni	128
OFBM OTTOFLEX® Manicotto sigillante per pavimenti	129
OFWM OTTOFLEX® Manicotto sigillante per pareti	129
OFDM OTTOFLEX® Manicotto sigillante per zone di dilatazione	130
OFWRD OTTOFLEX® Nastro adesivo di isolamento per vasche	130
OFSCHALL OTTOFLEX® Nastro per isolamento acustico	131
OFSCHUTZ OTTOFLEX® Nastro di protezione	131



OTTOPUR Schiume PU

OP910 OTTOPUR OP 910	133
La schiuma dosabile a ottimo isolamento acustico e termico	
OP915 OTTOPUR OP 915	134
La schiuma dosabile a ottimo isolamento acustico e termico	
OP920 OTTOPUR OP 920	135
La schiuma bicomponente a indurimento super rapido	
OP930 OTTOPUR OP 930	136
La schiuma adattatrice a ottimo isolamento acustico e termico	
OP950 OTTOPUR OP 950	138
La schiuma flessibile	
OP960 OTTOPUR OP 960	139
La schiuma dosabile B1	



Lisciante

GL OTTO Agente lisciante	141
GLK OTTO Agente lisciante concentrato	142
GLM OTTO Agente lisciante per silicone e marmo	143

OTTOSEAL® sigillanti – Sistemi di prodotti

Acrilico

A205 A207 A210 A215 A221 A225 A250 A710

Ibrido

M350 M360 M361 M380 M390

Poliuretano

P300 P305 P720

Silicone – Acetato

S25 S27 S28 S50 S69 S100 S105

Silicone – Alkoxy

S67 S72 S80 S112 S120 S121 S125 S130

Silicone – Amine-Oxime

S51 S54

Silicone – Oxime

S7 S9 S10 S17 S18 S34 S68 S70 S94 S110 S113 S115

S117 S140 S730



Prodotti accessori

SIEN OTTO SilOut	145
Il prodotto per eliminare il silicone vulcanizzato	
STEX OTTO StainEx	146
La pasta sgrassante per marmo e pietra naturale	
SXN OTTO Siloxan 290L	148
Il trattamento idrorepellente per superfici in silicone	



Primer/Detergente

PR1101 OTTO Cleanprimer 1101	150
Prodotto per migliorare l'adesione	
PR1102 OTTO Primer 1102	150
Il primer per arenaria	
PR1105 OTTO Primer 1105	151
Il primer universale per superfici assorbenti	
PR1215 OTTO Primer 1215	151
Il primer silconico per superfici assorbenti	
PR1216 OTTO Primer 1216	152
Il primer per pietre naturali e metalli	

PR1217 OTTO Primer 1217	152
Il primer silconico per materiali plastici	
PR1218 OTTO Primer 1218	153
Il primer silconico per condizioni di bagnato costante	
PR1225 OTTO Primer 1225	153
Il primer universale	
PR1226 OTTO Cleanprimer 1226	154
Il cleanprimer universale	
PR1227 OTTO Primer 1227	154
Il primer per materiali plastici	
PR1230 OTTO Primer 1230	155
Primer per migliorare la verniciabilità dei sigillanti silconici	
REC OTTO Cleaner C	156
Il detergente di profili	
REF OTTO Cleaner F	156
Cleaner per metallo	
REMP OTTO Cleaner MP	157
Cleaner per attrezzi	
RET OTTO Cleaner T	157
Cleaner standard	
SPRÜHPR OTTO Primer a spruzzo	158
Adesivo a contatto per il montaggio di nastri per finestre	
OPCLEAN OTTOPUR Cleaner	159
Il detergente per pistole	



Pistole

Pistole con batteria ricaricabile

HPS-4T Pistola con batteria ricaricabile OTTO Tipo HPS-4T	161
HPS-6T Pistola con batteria ricaricabile OTTO Tipo HPS-6T	161
AKKU-HPS Accessori per pistola OTTO con batteria ricaricabile tipo HPS-4T/6T Batteria Li-Ion OTTO da 10,8 Volt/1,5Ah	162
LADE-12VOLT Accessori per pistola OTTO con batteria ricaricabile tipo HPS-4T/6T Caricabatteria da auto OTTO Li-Ion 12 Volt	162

OTTOCOLL® adesivi – Sistemi di prodotti

Acrilico

A265 A270 A770

Ibrido

M500 M501 M530 M550 M560 M580 M595

Poliuretano

P83 P84 P85 P86 P340 P410 P520

Silicone – Alkoxy

S16 S495 S610

Indice prodotti

LADE-HPS Accessori per pistola OTTO con batteria ricaricabile tipo HPS-4T/-6T Stazione di ricarica rapida OTTO con indicatore di carica	163
POWER7000 Pistola con batteria ricaricabile OTTO Power Push 7000 MP	163
AKKU-POWER20V Accessori per pistola OTTO con batteria ricaricabile Power Push 7000 MP Batteria Li-Ion OTTO da 20 Volt/2,0Ah	164
LADE-POWER20V Accessori per pistola OTTO con batteria ricaricabile Power Push 7000 MP Caricabatteria OTTO da 20 Volt per Power Push 7000 MP	164

Pistole dosatrice

X7 Pistola dosatrice OTTO X7	165
ULTRA Pistola dosatrice OTTO ULTRA	165
IPF Pistola dosatrice OTTO IPF con aghi riduttori	166
NADELN Set di riduttori OTTO per pistola dosatrice IPF	166

Pistole ad aria compressa

P310SR Pistola ad aria compressa OTTO P310 SR	167
P400KB-2 Pistola ad aria compressa OTTO P400 KB-2	167
P600B-2 Pistola ad aria compressa OTTO P600 B-2	168
P2x310 Pistola ad aria compressa OTTO P2x310	168
P490DP2X Pistola ad aria compressa OTTO P490 DP2X	169
VENTIL Valvola per la regolazione della pressione OTTO	169

Pistole a funzionamento

SKELETT Pistola Skelett OTTO	170
H17 Pistola a funzionamento OTTO H17	170
H27 Pistola a funzionamento OTTO H27	171
H37 Pistola a funzionamento OTTO H37	171
H40 Pistola a funzionamento OTTO H40	172
H245 Pistola a funzionamento OTTO H245	172
H400 Pistola a funzionamento OTTO H400	173
H400H3P Pistola a funzionamento OTTO H400 H3P	173
H600 Pistola a funzionamento OTTO H600	174
H600H2P Pistola a funzionamento OTTO H600 H2P	174
H248 Pistola a funzionamento OTTO 2K H248	175
GIGA490 Pistola a funzionamento OTTO Gigapress Duo 490	175
H293 Pistola a funzionamento OTTO 2K H293	176
HAKEN Gancio per fissaggio alla scala OTTO per pistole a funzionamento manuale	176



Attrezzi per la lavorazione/accessori

Strumenti per lisciare

BOYGGROSS OTTO Fugenboy grande	178
BOYKLEIN OTTO Fugenboy piccolo	178
FIX OTTO Glättfix	179
SPACHT Strumento per lisciare OTTO	179
FUXSANI OTTO Fugenfux®, set da 4 per giunti in sanitari e pavimenti	180
FUXANSCHLUSS OTTO Fugenfux®, set da 4 per giunti di collegamento	180
FUXMULTI OTTO Fugenfux® Multitool	181
TEIGGROSS Spatola OTTO grande	182
TEIGKLEIN Spatola OTTO piccola	182

Ugelli

V-KAPPE Tappo a vite OTTO per cartuccia	183
W-STÜCK Pezzo angolare OTTO	183
DÜSE-STA107 Ugello standard per cartucce OTTO da 107 mm	184
DÜSE-STR105 Ugello con bordo di supporto OTTO 105 mm	184
DÜSE-STR175 Ugello con bordo di supporto OTTO 175 mm	185
DÜSE-DREH Ugello per cartuccia OTTO ruotabile	185
CLIP Ugello a clip OTTO transparent senza tappo	186
CLIPKAPPE Ugello a clip OTTO transparent con tappo	186
DÜSE-V-NAHT Ugello di giuntura a V OTTO	187
DÜSE-FLACH Ugello piatto OTTO	187
DÜSE-163 Ugello OTTO n. 163	188
DÜSE-KURZALU Ugello OTTO corto per cartuccia di alluminio da 1000ml	188
DÜSE-FB120 Ugello per sacchetti OTTO, standard, 120mm	189

Indice

Campi di applicazione	212
Elenco delle applicazioni e dei prodotti consigliati	234
Il nuovo design delle cartucce	10
Il nuovo sistema di codifica a colori	12
Indice prodotti	2
Tabelle quantitative	239

DÜSE-FB150 Ugello per sacchetto OTTO, lunghezza 150mm	189	D-25-I OTTOTAPE D-25-I Aperture passanti	204
D-HALTER-MK1 Portaugelli OTTO MK1	190	La pellicola adesiva per il collegamento di punti discontinui	
MK1-ADAPTER Adattatore OTTO MK1 per ugelli per cartucce	190	E-40-I OTTOTAPE E-40-I Giunture sovrapposte	204
DÜSE-MK5-C01 Ugello OTTO MK5 bianco	191	Il nastro adesivo per sovrapposizioni di pellicole	
DÜSE-MK5-C02 Ugello OTTO MK5 grigio	191	FIXBA OTTOTAPE Nastro di fissaggio	205
		Il nastro di fissaggio biadesivo	
		OFB Nastro per giunti OTTO BG1	206
		Il nastro per giunti precompresso BG1	
		ODB Nastro sigillante e isolante OTTO BG2	207
		Il nastro sigillante precompresso BG2	
		FLB Nastro di posa OTTO	208
		Il nastro di posa per vetri isolanti	
Miscelatori statici			
MFHX13-18T OTTO Miscelatore statico MFHX 13-18T	192		
per le cartucce side-by-side			
MFQX5-24L OTTO Miscelatore statico MFQX5-24L	192		
per le cartucce side-by-side			
MFQX10-24T OTTO Miscelatore statico MFQX10-24T	193		
per le cartucce side-by-side			
KWM10 OTTO Miscelatore statico KWM10	193		
per cartucce doppie			
KWM18K OTTO Miscelatore statico KWM18K	194		
per cartucce doppie			
MGQ10-19D OTTO Miscelatore statico MGQ10-19D	194		
per cartucce doppie			
RWM14G OTTO Miscelatore statico RWM14G	195		
per cartucce doppie			
MISCHER-TURBO OTTO Miscelatore statico bicomponente PU	195		
per cartucce doppie			
GEWINDE Supporto filettato OTTO per mescolatore statico	196		
MFQX10-24T + MGQ10-16D + MGQ10-19D			
Accessori			
HAHN Rubinetto da 2" OTTO con sfiato (AERO-FLOW)	196		
SCHNEIDER Cutter per cartucce OTTO	197		
KLINGE Lama di ricambio OTTO per tagliacartucce	197		
TUCH OTTO Panni detergenti	198		
STÄNDER Espositore per cartucce OTTO	198		



Nastri/Guarnizione tonda

Nastri

BAB-V OTTO Nastro per finestre Vario	200
Il nastro per finestre per montaggi RAL	
BAB-VD OTTO Nastro per finestre Vario Duo	201
Il nastro per finestre autoadesivo a piena superficie per montaggi RAL	
BKAMF1 OTTOTAPE Trio-BKA MF1	202
Il nastro multifunzionale per il montaggio RAL	
FBA OTTOTAPE Trio-FBA	203
Il nastro multifunzionale per il montaggio RAL	





Il nuovo design delle cartucce

La nuova cartuccia OTTO

Le informazioni di prodotto più importanti a colpo d'occhio

✓ Nomi dei prodotti

Il nome del prodotto è ben visibile in alto. Inoltre, è possibile vedere immediatamente a quale gruppo di prodotti appartiene in base al colore (verde per il gruppo dei siliconi sanitari).



1975



2004

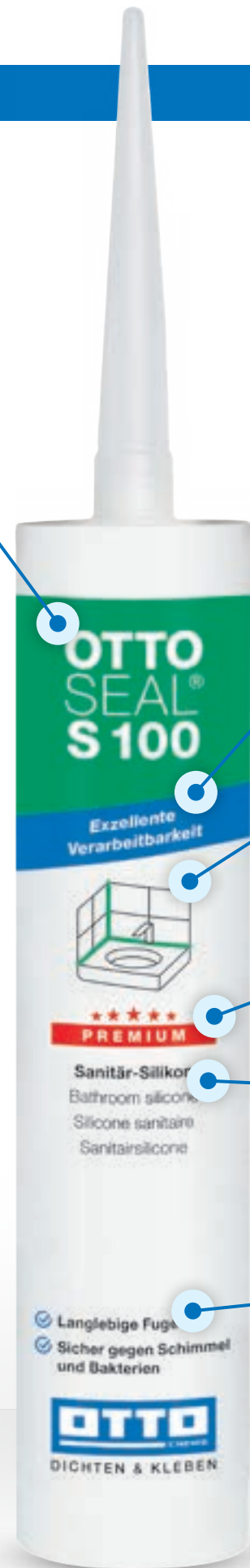

2021

✓ Qualità del prodotto

Anche se la confezione è cambiata, un aspetto rimane lo stesso: potete continuare a contare al 100% sulla qualità dei nostri prodotti!

Principali vantaggi ✓

I vantaggi principali dei prodotti sono ora visibili a colpo d'occhio. Ben avvolto in una fascetta blu OTTO, si trova direttamente sotto il nome del prodotto.

Pittogramma ✓

I nostri pittogrammi mostrano a prima vista il principale campo di applicazione o la caratteristica più importante del prodotto. Indipendente dalla lingua e immediatamente riconoscibile sullo scaffale.

Posizionamento ✓

Indichiamo chiaramente se il prodotto è uno dei nostri articoli premium o speciali.

Descrizione del prodotto ✓

Il tipo di prodotto è scritto al centro della cartuccia, in 4 lingue diverse.

Vantaggi del prodotto ✓

I vantaggi principali offerti dal prodotto sono chiaramente visibili sulla parte anteriore della cartuccia.



Il nuovo sistema di codifica a colori

Il nuovo sistema di codifica a colori

Riconoscere rapidamente la tipologia di prodotto

Con il nostro nuovo sistema di codifica a colori, in futuro sarà possibile riconoscere a colpo d'occhio a quale gruppo appartiene un prodotto OTTO.

In questo modo per alcuni prodotti OTTO cambia il colore dell'immagine di stampa della cartuccia, ma ovviamente la qualità del prodotto resta invariata.

Sistema di codifica a colori sigillanti OTTOSEAL®

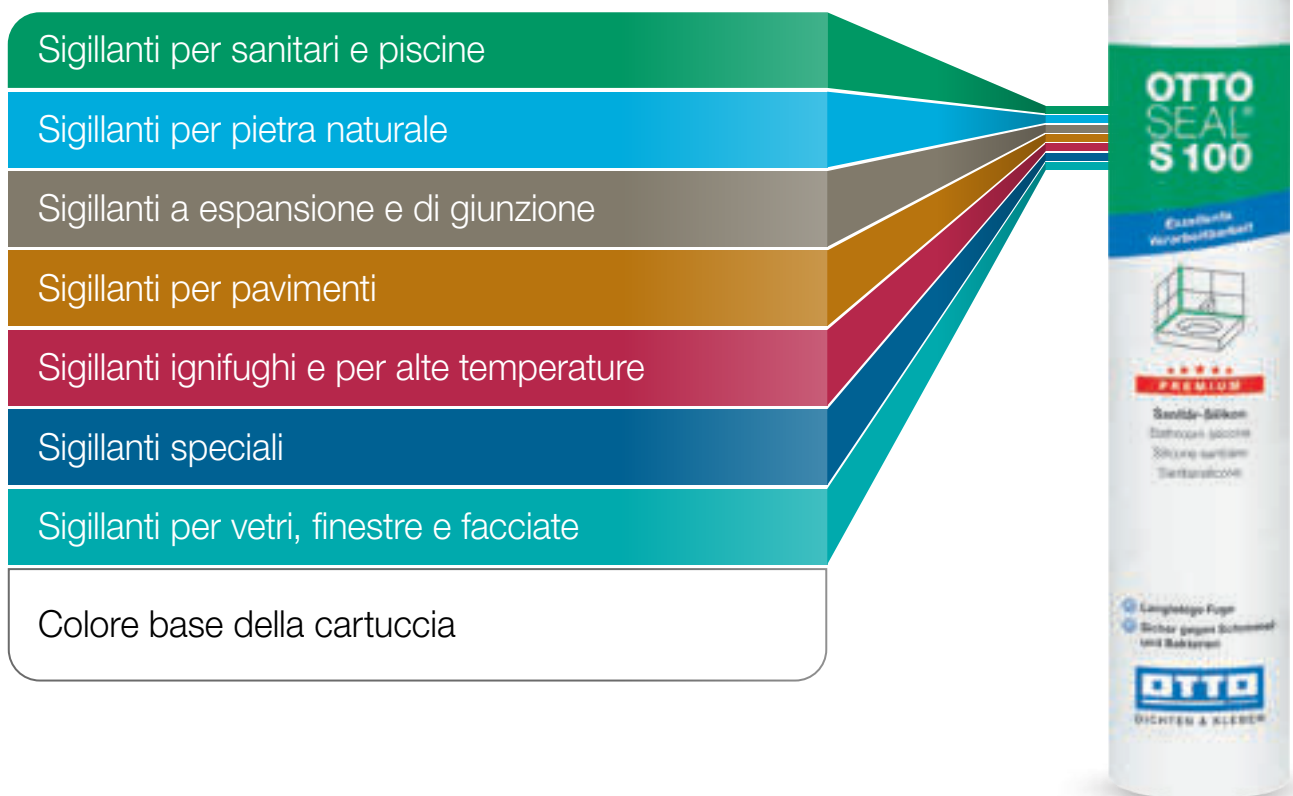



Sistema di codifica a colori adesivi OTTOCOLL®



Sistema di codifica a colori schiume in PU OTTOPUR



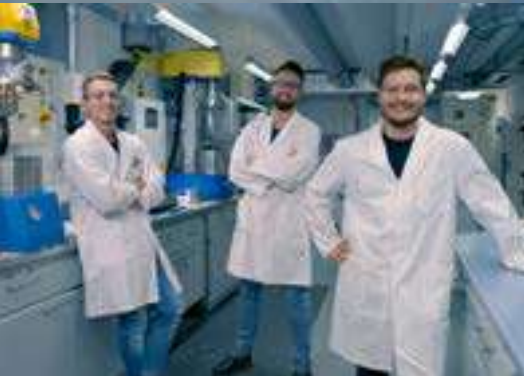

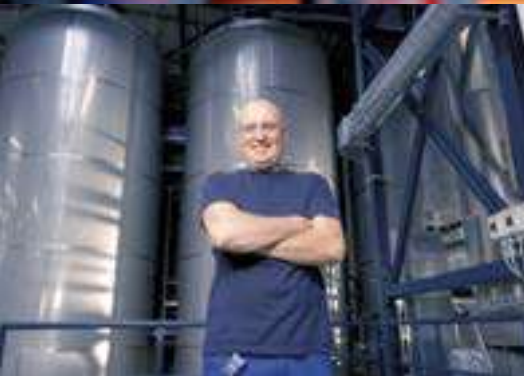

Sigillanti per sanitari e piscine



OTTOSEAL® S 18

SPECIAL

Il silicone per piscine



Sigillante monocomponente a base di silicone e di ossime, reticolazione neutra, privo di methylethyl ketone oxime
Per ambienti interni ed esterni

Caratteristiche

- ▶ **Con trattamento fungicida potenziato**
Elevatissima resistenza alle muffe
- ▶ **Non corrosivo**
Non causa corrosioni (da ruggine) sulle superfici metalliche non protette
- ▶ **Ottima adesione su numerosi sottofondi anche senza primer**
Consente la lavorazione spesso anche senza primer, vedere la tabella dei primer nella scheda dati tecnica
- ▶ **Resistente al cloro nella concentrazione necessaria per la disinfezione delle piscine**
Cicli di rinnovamento più lunghi
- ▶ **Estremamente resistente a condizioni di bagnato continuo**
Prodotto speciale per applicazioni per piscine
- ▶ **Elevata resistenza all'intaglio e allo strappo**
Resiste a elevate sollecitazioni meccaniche
- ▶ **Ottima resistenza alle intemperie, all'invecchiamento e ai raggi UV**
Per applicazioni durature in interni ed esterni



Campi di applicazione

- ▶ Sigillatura di vasche e piscine e sigillatura elastica sul terminale vasca

Standard e test

- ▶ Idoneo per applicazioni ai sensi del foglio di lavoro IVD-Merkblatt n. 14+17+31+35 (IVD – Associazione tedesca industria dei sigillanti)
- ▶ Classe di emissione VOC francese A+
- ▶ Classificazione secondo i sistemi di certificazione degli edifici, vedi la scheda tecnica di sostenibilità

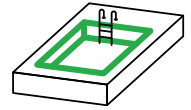

Fornitura	Cartuccia da 310 ml
bianco	S18-04-C01
grigio	S18-04-C02
grigio seta	S18-04-C77
trasparente	S18-04-C00
Unità di imballo	20
Pezzi per pallet	1200



Ulteriori informazioni utili

Per la sigillatura subacquea è necessario rispettare alcune condizioni preliminari per garantire un'aderenza ottimale: La larghezza dei giunti da sigillare dovrebbe essere preferibilmente 10-15 mm, la profondità dovrebbe essere limitata a 8-10 mm grazie all'utilizzo di idoneo materiale di riempimento.

Prima della sigillatura occorre ripulire con cura i fianchi dei giunti da particelle mobili e polvere, residui di malta e sporco oleoso o grasso. Inoltre i fianchi del giunto devono essere asciutti, in quanto un eventuale strato umido superficiale inibirebbe l'adesione. Dai bordi del giunto dovrebbero essere rimossi tutti i residui di collante. Quindi, i fianchi dei giunti di sottofondi minerali assorbenti devono essere trattati con OTTO Primer 1218 da applicare non diluito con un pennello. Dopo l'asciugatura del primer e l'applicazione nei giunti di OTTOSEAL® S 18, il sigillante deve essere liscio entro circa 6 minuti con una spatola inumidita con il agente lisciante OTTO, prima che si formi la pelle.

Per il riempimento della vasca occorre attendere preferibilmente due settimane dalla sigillatura con OTTOSEAL® S 18.

Dopo il completo indurimento del sigillante, al primo riempimento della vasca è necessaria l'aggiunta immediata di cloro, di cui nei primi 2 giorni occorre una somministrazione d'urto di 2 mg/l. In questo arco di tempo, il pH dovrebbe essere regolato tra 7,0 e 7,2 per ottenere la massima efficacia disinfettante possibile. Per l'ulteriore utilizzo, la concentrazione di cloro libero dovrebbe essere di 0,3-0,6 mg/l (idromassaggio ad acqua calda 0,7-1,0 mg/l) con un valore pH tra 6,5 e 7,6 (ideale 7,0-7,2). Il ricambio dell'acqua dovrebbe essere regolato in modo che l'acqua della vasca trabocchi regolarmente sul bordo del troppopieno. Altre procedure alternative, come l'irraggiamento con UV o l'ozonizzazione, non possiedono un effetto disinfettante di deposito sufficiente per prevenire la formazione di muffe/funghi.

- Il colore **blu adriatico** è disponibile a stock solo per OTTOSEAL® S 70/S 140. Per applicazioni su pietra naturale con elevato carico di umidità è disponibile un'ampia cartella colori di OTTOSEAL® S 70/S 140.

S 100

OTTOSEAL® S 100

★★★★★
PREMIUM

Il silicone per sanitari per eccellenza

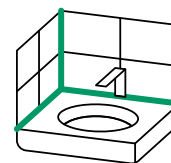

Sigillante monocomponente a base di silicone e di acetato

Per ambienti interni ed esterni

Caratteristiche

- ▶ **Contiene agenti fungicidi e batteriostatici**
Resistenza alle muffe e ai batteri
- ▶ **Caratteristiche di lavorabilità uniche**
Superficie eccezionalmente liscibile
- ▶ **Ottima resistenza alle intemperie, all'invecchiamento e ai raggi UV**
Per applicazioni durature in interni ed esterni

Campi di applicazione

- ▶ Giunti di dilatazione e di collegamentonei pavimenti e nelle pareti
- ▶ Giunti di dilatazione e giunti di raccordo in ambienti sanitari
- ▶ Sigillatura di blocchi di vetro
- ▶ Sigillatura di vetri profilati (ad es. vetro Profilit)



Standard e test

- ▶ Testato secondo EN 15651 – Parte 1: F EXT-INT CC 25 LM
- ▶ Testato secondo EN 15651 – Parte 2: G CC 25 LM
- ▶ Testato secondo EN 15651 – Parte 3: XS 1
- ▶ Testato secondo EN 15651 – Parte 4: PW INT 12,5 E
- ▶ Idoneo per applicazioni ai sensi del foglio di lavoro IVD-Merkblatt n. 3-1+3-2+14+31+35 (IVD – Associazione tedesca industria dei sigillanti)
- ▶ Marchio di qualità dell'Associazione industria dei sigillanti tedesca IVD – test eseguito dal centro ift – Institut für Fenstertechnik e.V., Rosenheim
- ▶ Conforme alla regolamentazione (CE) n. 1907/2006 (REACH)
- ▶ Classe di emissione VOC francese A+
- ▶ Dichiarazione in Baubook Austria
- ▶ EMICODE® EC 1 PLUS – a bassissime emissioni
- ▶ Classificazione secondo i sistemi di certificazione degli edifici, vedi la scheda tecnica di sostenibilità
- ▶ Comportamento al fuoco omologato secondo la norma EN 13501: Classe E

Fornitura	Cartuccia da 300 ml	Sacchetto in foglio d'alluminio da 400 ml	Sacchetto in foglio d'alluminio da 580 ml
alu	S100-03-C14	su richiesta	su richiesta
anemone	S100-03-C22	su richiesta	su richiesta
antracite	S100-03-C67	su richiesta	su richiesta
avorio	S100-03-C84	su richiesta	su richiesta
bali	S100-03-C21	su richiesta	su richiesta
basalto	S100-03-C1105	su richiesta	su richiesta
beige bahama	S100-03-C10	su richiesta	su richiesta
beige pastello	S100-03-C74	su richiesta	su richiesta
beige sabbia	S100-03-C6672	su richiesta	su richiesta
beige spiaggia	S100-03-C1106	su richiesta	su richiesta
beige vaniglia	S100-03-C1107	su richiesta	su richiesta
bermuda	S100-03-C25	su richiesta	su richiesta
bianco	S100-03-C01	S100-07-C01	su richiesta
bianco antico	S100-03-C51	su richiesta	su richiesta
bianco fuga	S100-03-C69	su richiesta	su richiesta
bianco niveo	S100-03-C116	su richiesta	su richiesta
blu croco	S100-03-C753	su richiesta	su richiesta
blu sorrento	S100-03-C42	su richiesta	su richiesta
blu sussurro	S100-03-C92	su richiesta	su richiesta
caramello	S100-03-C09	su richiesta	su richiesta
castagno	S100-03-C1082	su richiesta	su richiesta
cincillà	S100-03-C45	su richiesta	su richiesta
croco	S100-03-C24	su richiesta	su richiesta
curry	S100-03-C19	su richiesta	su richiesta
effetto argento	S100-03-C510	su richiesta	su richiesta
egeo	S100-03-C91	su richiesta	su richiesta
fango	S100-03-C6777	su richiesta	su richiesta
fuga cotto	S100-03-C75	su richiesta	su richiesta
gelsomino	S100-03-C08	su richiesta	su richiesta
grafite chiaro	S100-03-C1168	su richiesta	su richiesta
grigio	S100-03-C02	S100-07-C02	su richiesta
grigio 15	S100-03-C776	su richiesta	su richiesta
grigio agata	S100-03-C62	su richiesta	su richiesta
grigio antico	S100-03-C1170	su richiesta	su richiesta
grigio argento	S100-03-C94	S100-07-C94	S100-08-C94
grigio argento n. 17	S100-03-C910	su richiesta	su richiesta
grigio asfalto	S100-03-C808	su richiesta	su richiesta
grigio bianco	S100-03-C70	su richiesta	su richiesta
grigio calcestruzzo	S100-03-C56	S100-07-C56	su richiesta
grigio cardo	S100-03-C81	su richiesta	su richiesta
grigio cemento n° 31	S100-03-C706	su richiesta	su richiesta
Unità di imballo	20	20	20
Pezzi per pallet	1200	900	600

Fornitura	Cartuccia da 300 ml	Sacchetto in foglio d'alluminio da 400 ml	Sacchetto in foglio d'alluminio da 580 ml
grigio chiaro n. 21	S100-03-C501	su richiesta	su richiesta
grigio flanella	S100-03-C72	S100-07-C72	su richiesta
grigio flash	S100-03-C787	S100-07-C787	su richiesta
grigio fuga	S100-03-C71	S100-07-C71	su richiesta
grigio luce	S100-03-C38	su richiesta	su richiesta
grigio mattutino	S100-03-C961	su richiesta	su richiesta
grigio pallido	S100-03-C86	su richiesta	su richiesta
grigio pietra	S100-03-C79	su richiesta	su richiesta
grigio platino	S100-03-C52	su richiesta	su richiesta
grigio rosso	S100-03-C1010	su richiesta	su richiesta
grigio sabbia 18	S100-03-C2044	su richiesta	su richiesta
grigio sanitario	S100-03-C18	S100-07-C18	S100-08-C18
grigio seta	S100-03-C77	S100-07-C77	su richiesta
grigio titanio	S100-03-C1172	su richiesta	su richiesta
magnolia	S100-03-C23	su richiesta	su richiesta
manhattan	S100-03-C43	S100-07-C43	su richiesta
marrone	S100-03-C05	su richiesta	su richiesta
marrone capriolo	S100-03-C07	su richiesta	su richiesta
marrone intenso	S100-03-C7117	su richiesta	su richiesta
marrone mandorla	S100-03-C1104	su richiesta	su richiesta
marrone medio	S100-03-C15	su richiesta	su richiesta
marrone tabacco	S100-03-C1167	su richiesta	su richiesta
melba	S100-03-C1169	su richiesta	su richiesta
menta	S100-03-C40	su richiesta	su richiesta
natura	S100-03-C55	su richiesta	su richiesta
nebbia	S100-03-C230	S100-07-C230	su richiesta
nero	S100-03-C04	su richiesta	su richiesta
nero vellutato	S100-03-C5176	su richiesta	su richiesta
ombra	S100-03-C60	su richiesta	su richiesta
rosso beige	S100-03-C82	su richiesta	su richiesta
rosso bruno	S100-03-C7116	su richiesta	su richiesta
rosso fuoco	S100-03-C35	su richiesta	su richiesta
rubino	S100-03-C59	su richiesta	su richiesta
sabbia vulcanica	S100-03-C6776	su richiesta	su richiesta
sahara	S100-03-C103	su richiesta	su richiesta
seta	S100-03-C6778	su richiesta	su richiesta
stella	S100-03-C27	su richiesta	su richiesta
tramonto	S100-03-C26	su richiesta	su richiesta
trasparente	S100-03-C00	su richiesta	su richiesta
verde muschio	S100-03-C11	su richiesta	su richiesta
Unità di imballo	20	20	20
Pezzi per pallet	1200	900	600





OTTOSEAL® S 105

Il silicone per sanitari



Sigillante monocomponente a base di silicone e di acetato

Per ambienti interni ed esterni

Caratteristiche

- ▶ **Arricchito con fungicidi**
Resistenza alle muffe
- ▶ **Ottima resistenza alle intemperie, all'invecchiamento e ai raggi UV**
Per applicazioni durature in interni ed esterni

Campi di applicazione

- ▶ Giunti di dilatazione e di collegamento nei pavimenti e nelle pareti
- ▶ Giunti di dilatazione e giunti di raccordo in ambienti sanitari
- ▶ Sigillatura di vetri profilati (ad es. vetro Profilit)

Standard e test

- ▶ Testato secondo EN 15651 – Parte 1: F EXT-INT CC 25 LM
- ▶ Testato secondo EN 15651 – Parte 2: G CC 25 LM
- ▶ Testato secondo EN 15651 – Parte 3: XS 1
- ▶ Idoneo per applicazioni ai sensi del foglio di lavoro IVD-Merkblatt n. 3-1+3-2+14+31+35 (IVD – Associazione tedesca industria dei sigillanti)
- ▶ Marchio di qualità dell'Associazione industria dei sigillanti tedesca IVD – test eseguito dal centro ift – Institut für Fenstertechnik e.V., Rosenheim
- ▶ Conforme alla regolamentazione (CE) n. 1907/2006 (REACH)
- ▶ Classificazione secondo i sistemi di certificazione degli edifici, vedi la scheda tecnica di sostenibilità
- ▶ Classe di emissione VOC francese A+
- ▶ Dichiarazione in Baubook Austria
- ▶ EMICODE® EC 1 PLUS – a bassissime emissioni
- ▶ Comportamento al fuoco omologato secondo la norma EN 13501: Classe E

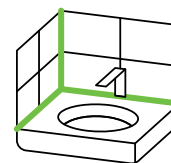

Fornitura	Cartuccia da 310 ml	Sacchetto in foglio d'alluminio da 400 ml
● antracite	S105-04-C67	su richiesta
● avorio	S105-04-C84	su richiesta
● basalto	S105-04-C1105	su richiesta
● beige bahama	S105-04-C10	S105-07-C10
● beige spiaggia	S105-04-C1106	su richiesta
○ bianco	S105-04-C01	S105-07-C01
○ bianco niveo	S105-04-C116	su richiesta
● caramello	S105-04-C09	su richiesta
● gelsomino	S105-04-C08	S105-07-C08
● grafite chiaro	S105-04-C1168	su richiesta
● grigio	S105-04-C02	S105-07-C02
● grigio 15	S105-04-C776	su richiesta
● grigio agata	S105-04-C62	su richiesta
● grigio argento	S105-04-C94	S105-07-C94
● grigio argento n. 17	S105-04-C910	su richiesta
● grigio bianco	S105-04-C70	S105-07-C70
● grigio cemento n° 31	S105-04-C706	su richiesta
● grigio chiaro n. 21	S105-04-C501	su richiesta
● grigio flanella	S105-04-C72	S105-07-C72
● grigio flash	S105-04-C787	S105-07-C787
● grigio fuga	S105-04-C71	S105-07-C71
● grigio luce	S105-04-C656	su richiesta
● grigio nuvola	S105-04-C387	su richiesta
● grigio pallido	S105-04-C86	S105-07-C86
● grigio pietra	S105-04-C79	su richiesta
● grigio platino	S105-04-C52	su richiesta
● grigio sabbia 18	S105-04-C2044	su richiesta
● grigio sanitario	S105-04-C18	S105-07-C18
● grigio seta	S105-04-C77	S105-07-C77
● manhattan	S105-04-C43	S105-07-C43
● marrone	S105-04-C05	su richiesta
● marrone medio	S105-04-C15	su richiesta
● nebbia	S105-04-C230	S105-07-C230
● nero	S105-04-C04	su richiesta
○ trasparente	S105-04-C00	S105-07-C00
Unità di imballo	20	20
Pezzi per pallet	1200	900

S 121

OTTOSEAL® S 121 SPECIAL

Il silicone per sanitari quasi inodore

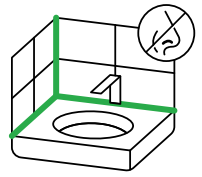

Sigillante monocomponente a base di silicone e di alcossi, reticolazione neutra
Per ambienti interni ed esterni

Caratteristiche

- ▶ **Arricchito con fungicidi**
Resistenza alle muffe
- ▶ **Quasi inodore**
Facile da lavorare
- ▶ **Ottime caratteristiche di lavorabilità**
Superficie perfettamente lisciabile
- ▶ **Ottima resistenza alle intemperie, all'invecchiamento e ai raggi UV**
Per applicazioni durature in interni ed esterni

Campi di applicazione

- ▶ Giunti di dilatazione e di collegamento nei pavimenti e nelle pareti
- ▶ Giunti di dilatazione e giunti di raccordo in ambienti sanitari
- ▶ Per la sigillatura esterna di specchi in abbinamento a materiali come ceramica, metallo, vetro ecc.



Standard e test

- ▶ Testato secondo EN 15651 – Parte 3: XS 1
- ▶ Testato secondo EN 15651 – Parte 4: PW INT 12,5 E
- ▶ Idoneo per applicazioni ai sensi del foglio di lavoro IVD-Merkblatt n. 3-1+3-2+14+31+35 (IVD – Associazione tedesca industria dei sigillanti)
- ▶ Marchio di qualità dell'Associazione industria dei sigillanti tedesca IVD – test eseguito dal centro ift – Institut für Fenstertechnik e.V., Rosenheim
- ▶ Conforme alla regolamentazione (CE) n. 1907/2006 (REACH)
- ▶ Classe di emissione VOC francese A+
- ▶ EMICODE® EC 1 PLUS – a bassissime emissioni
- ▶ Classificazione secondo i sistemi di certificazione degli edifici, vedi la scheda tecnica di sostenibilità
- ▶ Comportamento al fuoco omologato secondo la norma EN 13501: Classe E

Fornitura	Cartuccia da 310 ml	Sacchetto in foglio d'alluminio da 400 ml
● antracite	S121-04-C67	su richiesta
○ bianco	S121-04-C01	su richiesta
○ bianco niveo	S121-04-C116	su richiesta
○ gelsomino chiaro	S121-04-C112	su richiesta
● grigio	S121-04-C02	su richiesta
● grigio argento	S121-04-C94	su richiesta
● grigio fuga	S121-04-C71	su richiesta
● grigio trasparente	S121-04-C284	su richiesta
● manhattan	S121-04-C43	su richiesta
○ trasparente	S121-04-C00	su richiesta
Unità di imballo	20	20
Pezzi per pallet	1200	900

OTTOSEAL® S 130 SPECIAL

Il silicone per sanitari ecologico



Sigillante monocomponente a base di silicone e di alcossi, reticolazione neutra
Per ambienti interni ed esterni

Caratteristiche

- ▶ **Contiene la tecnologia antimicrobica all'argento OTTO Fungitect®**
Antimuffa non pericoloso dal punto di vista sanitario ed ecologico
- ▶ **Compatibile con la pietra naturale**
Non macchia i bordi dei giunti su pietra naturale
- ▶ **Quasi inodore**
Facile da lavorare
- ▶ **Ottima resistenza alle intemperie, all'invecchiamento e ai raggi UV**
Per applicazioni durature in interni ed esterni

Campi di applicazione

- ▶ Giunti di dilatazione e di collegamentonei pavimenti e nelle pareti
- ▶ Giunti di dilatazione e giunti di raccordo in ambienti sanitari
- ▶ Per la sigillatura delle fughe di piastrelle in ceramica e in pietra naturale

**Standard e test**

- ▶ Testato secondo EN 15651 – Parte 1: F EXT-INT 20 LM
- ▶ Testato secondo EN 15651 – Parte 3: XS 1
- ▶ Certificato di conformità in materia di impiego nel settore alimentare (rilasciato dalla ISEGA Forschungs- und Untersuchungs-Gesellschaft mbH di Aschaffenburg)
- ▶ Idoneo per applicazioni ai sensi del foglio di lavoro IVD-Merkblatt n. 3-1+3-2+14+21+23+27+31+35 (IVD – Associazione tedesca industria dei sigillanti)
- ▶ Marchio di qualità dell'Associazione industria dei sigillanti tedesca IVD – test eseguito dal centro ift – Institut für Fenstertechnik e.V., Rosenheim
- ▶ Conforme alla regolamentazione (CE) n. 1907/2006 (REACH)
- ▶ Classe di emissione VOC francese A+
- ▶ Dichiarazione in Baubook Austria
- ▶ EMICODE® EC 1 PLUS – a bassissime emissioni
- ▶ Comportamento al fuoco omologato secondo la norma EN 13501: Classe E
- ▶ Classificazione secondo i sistemi di certificazione degli edifici, vedi la scheda tecnica di sostenibilità



Fornitura	Cartuccia da 310 ml
beige bahama	S130-04-C10
bianco niveo	S130-04-C116
gelsomino	S130-04-C08
grigio argento	S130-04-C94
grigio calcestruzzo	S130-04-C56
grigio fuga	S130-04-C71
grigio sanitario	S130-04-C18
manhattan	S130-04-C43
nero	S130-04-C04
Unità di imballo	20
Pezzi per pallet	1200

**Ulteriori informazioni utili****Avvertenze professionali per la riparazione di giunture:**

Per un risanamento dei giunti eseguito a regola d'arte, consultare anche le informazioni aggiuntive correlate al prodotto OTTOSEAL® S 140 a pagina 24.

**Suggerimento sul prodotto OTTO**

OTTO Agente lisciante per silicone e marmo

p. 143

OTTO StainEx

p. 146

S 140

OTTOSEAL® S 140

SPECIAL

Il silicone per hotel e spa



Sigillante monocomponente a base di silicone e di ossime, reticolazione neutra, privo di methylethyl ketone oxime
Per ambienti interni ed esterni

Caratteristiche

- ▶ **Fungicida ad elevata azione più l'innovativa tecnologia antimicrobica all'argento OTTO Fungitect®**
Doppia protezione dalla muffa
- ▶ **Compatibile con la pietra naturale**
Non macchia i bordi dei giunti su pietra naturale
- ▶ **Elevata resistenza all'intaglio e allo strappo**
Resiste a elevate sollecitazioni meccaniche
- ▶ **Ottima resistenza alle intemperie, all'invecchiamento e ai raggi UV**
Per applicazioni durature in interni ed esterni

Campi di applicazione



- ▶ Silicone speciale per sigillatura e stuccatura di giunti in ambienti igienici con una sollecitazione molto elevata della sigillatura siliconica, ades. in ambienti umidi, docce e bagni pubblici, piscine, impianti sportivi, palestre, ospedali, terme, centri wellness, bagni di alberghi, ecc.
- ▶ Per la sigillatura delle fughe di piastrelle in ceramica e in pietra naturale in ambienti con condizioni di bagnato costante
- ▶ Sigillatura di vasche e piscine e sigillatura elastica sul terminale vasca
- ▶ Ottimo per i giunti a pavimento



Standard e test

- ▶ Testato secondo EN 15651 – Parte 1: F EXT-INT 25 LM, o F EXT-INT CC 20 LM
- ▶ Testato secondo EN 15651 – Parte 3: XS 1
- ▶ Testato secondo EN 15651 – Parte 4: PW INT 12,5 E
- ▶ Idoneo per applicazioni ai sensi del foglio di lavoro IVD-Merkblatt n. 3-1+3-2+14+17+23+27+31+35 (IVD – Associazione tedesca industria dei sigillanti)
- ▶ Marchio di qualità dell'Associazione industria dei sigillanti tedesca IVD – test eseguito dal centro ift – Institut für Fenstertechnik e. V., Rosenheim
- ▶ Conforme alla regolamentazione (CE) n. 1907/2006 (REACH)
- ▶ Classe di emissione VOC francese A+
- ▶ Dichiarazione in Baubook Austria
- ▶ EMICODE® EC 1 PLUS – a bassissime emissioni
- ▶ Comportamento al fuoco omologato secondo la norma EN 13501: Classe E
- ▶ Classificazione secondo i sistemi di certificazione degli edifici, vedi la scheda tecnica di sostenibilità

Fornitura	Cartuccia da 310 ml
antracite	S140-04-C67
bianco niveo	S140-04-C116
blu adriatico	S140-04-C990
grigio	S140-04-C02
grigio sanitario	S140-04-C18
grigio seta	S140-04-C77
manhattan	S140-04-C43
Unità di imballo	20
Pezzi per pallet	1200



Ulteriori informazioni utili

Avvertenze professionali per la riparazione di giunture:

Per una riparazione a regola d'arte di giunture è indispensabile rimuovere accuratamente e del tutto il sigillante coperto da muffa. È importante liberare anche il fondo della giuntura ed i fianchi da qualsiasi tipo di residuo.

Successivamente l'area della giuntura interessata deve essere trattata con uno spray antimuffa per eliminare eventuali spore fungine presenti. Soltanto a questo punto è possibile formare nuovamente la giuntura.

Se queste operazioni non vengono eseguite accuratamente, nonostante gli elementi fungicidi del sigillante, si potrebbe ripresentare entro breve la muffa poiché le spore fungine sotto il nuovo sigillante sono ancora presenti nella giuntura.



Suggerimento sul prodotto OTTO

OTTO Agente lisciante per silicone e marmo

p. 143

OTTO StainEx

p. 146

Sigillanti per pietra naturale



S70

OTTOSEAL® S70 **PREMIUM**

Il silicone per pietra naturale per eccellenza

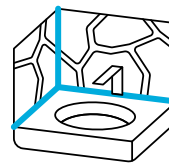

Sigillante monocomponente a base di silicone e di ossime, reticolazione neutra, privo di methylethyl ketone oxime
Per ambienti interni ed esterni

Caratteristiche

- ▶ **Disponibile anche in colori "strutturati" con una superficie granulosa simile alla pietra**
Si armonizza con superfici naturali strutturate
- ▶ **Disponibile anche nei colori "opachi"**
Si armonizza con superfici brillanti ed opache
- ▶ **Arricchito con fungicidi**
Resistenza alle muffe
- ▶ **Compatibile con la pietra naturale a norma ISO 16938-1**
Garantito – non macchia assolutamente i bordi dei giunti su pietra naturale
- ▶ **Non corrosivo**
Non causa corrosioni (da ruggine) sulle superfici metalliche non protette
- ▶ **Ottima resistenza alle intemperie, all'invecchiamento e ai raggi UV**
Per applicazioni durature in interni ed esterni

Campi di applicazione



















- ▶ Ermetizzazione e sigillatura di marmi e di tutte le pietre naturali, come ades. arenaria, quarzite, granito, gneiss, porfido ecc. in interni ed esterni
- ▶ Isolamento di fughe di tensione su pavimenti, pareti e facciate
- ▶ Sigillatura di piscine in marmo/pietra naturale, anche di giunti sommersi
- ▶ Per incollare perimetralmente gli specchi in contatto con la pietra naturale
- ▶ Sigillatura di vetro verniciato e smaltato
- ▶ Riempitivo di fughe tra lastre in ceramica e pietre naturali in ambiente esterno con i sostegni per lastre della ditta TERRA LEVEL
- ▶ Incollaggi tensocompensanti di pietra naturale su metallo, ades. gradini di scale su una costruzione metallica

Standard e test

- ▶ Testato secondo EN 15651 – Parte 1: F EXT-INT 25 LM, o F EXT-INT CC 20 LM
- ▶ Testato secondo EN 15651 – Parte 3: XS 1
- ▶ Testato secondo EN 15651 – Parte 4: PW EXT-INT 25 LM – vale solo per tonalità opache di OTTOSEAL® S 70 – tutte le altre tonalità sono conformi a PW INT12,5 E
- ▶ Certificato secondo ISO 16938-1 da SKZ Würzburg (Verifica sporco zone di bordatura di pietre naturali con sigillanti di fughe)
- ▶ Certificato secondo ASTM C 1248 da DL Laboratories New York (Verifica sporco zone di bordatura di pietre naturali con sigillanti di fughe)
- ▶ Idoneo per applicazioni ai sensi del foglio di lavoro IVD-Merkblatt n. 1+3-1+3-2+9+14+23+25+27+30+31+35 (IVD – Associazione tedesca industria dei sigillanti)
- ▶ Marchio di qualità dell'Associazione industria dei sigillanti tedesca IVD – test eseguito dal centro ift – Institut für Fenstertechnik e.V., Rosenheim
- ▶ Conforme alla regolamentazione (CE) n. 1907/2006 (REACH)
- ▶ Classe di emissione VOC francese A+
- ▶ Dichiarazione in Baubook Austria
- ▶ EMICODE® EC 1 PLUS – a bassissime emissioni
- ▶ Classificazione secondo i sistemi di certificazione degli edifici, vedi la scheda tecnica di sostenibilità
- ▶ Comportamento al fuoco omologato secondo la norma EN 13501: Classe E



Fornitura	Cartuccia da 310 ml	Sacchetto in foglio d'alluminio da 400 ml
acciaio inox	S70-04-C197	su richiesta
antracite	S70-04-C67	S70-07-C67
antracite opaco	S70-04-C1300	su richiesta
avorio	S70-04-C84	su richiesta
azzurro chiaro struttura	S70-04-C44	su richiesta
beige arenaria	S70-04-C1110	su richiesta
beige bahama	S70-04-C10	S70-07-C10
beige bahama pallido	S70-04-C6115	su richiesta
bianco	S70-04-C01	S70-07-C01
bianco opaco	S70-04-C6112	su richiesta
blu adriatico	S70-04-C990	su richiesta
blu labrador	S70-04-C1390	su richiesta
cincillà	S70-04-C45	su richiesta
galaxy	S70-04-C4720	su richiesta
gelsomino	S70-04-C08	su richiesta
gelsomino chiaro opaco	S70-04-C6117	su richiesta
grigio antracite	S70-04-C137	su richiesta
grigio antracite opaco	S70-04-C6116	su richiesta
grigio autunnale	S70-04-C1108	su richiesta
grigio calcestruzzo	S70-04-C56	S70-07-C56
grigio calcestruzzo opaco	S70-04-C6113	su richiesta
grigio cardo struttura	S70-04-C111	su richiesta
grigio chiaro struttura	S70-04-C109	su richiesta
grigio flash	S70-04-C787	su richiesta
grigio fuga	S70-04-C71	su richiesta
grigio fuga struttura	S70-04-C110	su richiesta
grigio luce	S70-04-C38	su richiesta
Unità di imballo	20	20
Pezzi per pallet	1200	900

Fornitura	Cartuccia da 310 ml	Sacchetto in foglio d'alluminio da 400 ml
 grigio notte	S70-04-C1109	su richiesta
 grigio perla	S70-04-C80	su richiesta
 grigio rosso struttura	S70-04-C41	su richiesta
 grigio sanitario	S70-04-C18	S70-07-C18
 grigio sanitario opaco	S70-04-C6111	su richiesta
 grigio-azzurro struttura	S70-04-C47	su richiesta
 manhattan	S70-04-C43	S70-07-C43
 manhattan opaco	S70-04-C1282	su richiesta
 marrone	S70-04-C05	su richiesta
 nebbia	S70-04-C230	su richiesta
 nero	S70-04-C04	su richiesta
 nero grafite	S70-04-C1391	su richiesta
 nero opaco	S70-04-C6114	su richiesta
 rosso beige	S70-04-C82	su richiesta
 rosso sabbia struttura	S70-04-C32	su richiesta
 tramonto	S70-04-C26	su richiesta
 trasparente	S70-04-C00	S70-07-C00
 verde argento struttura	S70-04-C34	su richiesta
 verde scuro	S70-04-C37	su richiesta
Unità di imballo	20	20
Pezzi per pallet	1200	900

Suggerimento sul prodotto OTTO

OTTO Agente lisciante per silicone e marmo
OTTO StainEx

[p. 143](#)

[p. 146](#)



S80

OTTOSEAL® S80 SPECIAL

Il silicone per pietra naturale quasi inodore

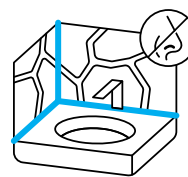

Sigillante monocomponente a base di silicone e di alcossi, reticolazione neutra
Per ambienti interni ed esterni

Caratteristiche

- ▶ **Arricchito con fungicidi**
Resistenza alle muffe
- ▶ **Compatibile con la pietra naturale a norma ISO 16938-1**
Garantito – non macchia assolutamente i bordi dei giunti su pietra naturale
- ▶ **Quasi inodore**
Facile da lavorare
- ▶ **Ottima resistenza alle intemperie, all'invecchiamento e ai raggi UV**
Per applicazioni durature in interni ed esterni

Campi di applicazione

- ▶ Ermetizzazione e sigillatura di marmi e di tutte le pietre naturali, come ades. arenaria, quarzite, granito, gneiss, porfido ecc. in interni ed esterni
- ▶ Sigillatura di giunti di dilatazione su pareti e facciate
- ▶ Giunti di dilatazione e giunti di raccordo in ambienti sanitari
- ▶ Per incollare perimetralmente gli specchi in contatto con la pietra naturale
- ▶ Sigillatura di vetro verniciato e smaltato
- ▶ Riempitivo di fughe tra lastre in ceramica e pietre naturali in ambiente esterno con i sostegni per lastre della ditta TERRA LEVEL
- ▶ Incollaggi tensocompensanti di pietra naturale su metallo, ades. gradini di scale su una costruzione metallica



Standard e test

- ▶ Testato secondo EN 15651 – Parte 1: F EXT-INT 20 LM
- ▶ Testato secondo EN 15651 – Parte 3: XS 1
- ▶ Certificato secondo ISO 16938-1 da SKZ Würzburg (Verifica sporco zone di bordatura di pietre naturali con sigillanti di fughe)
- ▶ Idoneo per applicazioni ai sensi del foglio di lavoro IVD-Merkblatt n. 3-1+3-2+9+14+23+25+27+30+31+35 (IVD – Associazione tedesca industria dei sigillanti)
- ▶ Marchio di qualità dell'Associazione industria dei sigillanti tedesca IVD – test eseguito dal centro ift – Institut für Fenstertechnik e.V., Rosenheim
- ▶ Conforme alla regolamentazione (CE) n. 1907/2006 (REACH)
- ▶ Classe di emissione VOC francese A+
- ▶ Dichiarazione in Baubook Austria
- ▶ EMICODE® EC 1 PLUS – a bassissime emissioni
- ▶ Classificazione secondo i sistemi di certificazione degli edifici, vedi la scheda tecnica di sostenibilità
- ▶ Comportamento al fuoco omologato secondo la norma EN 13501: Classe E

Fornitura	Cartuccia da 310 ml	Sacchetto in foglio d'alluminio da 400 ml
● antracite	S80-04-C67	su richiesta
● beige bahama	S80-04-C10	su richiesta
○ bianco	S80-04-C01	su richiesta
● grigio antracite	S80-04-C137	su richiesta
● grigio luce	S80-04-C38	su richiesta
● grigio sanitario	S80-04-C18	su richiesta
● manhattan	S80-04-C43	su richiesta
○ trasparente	S80-04-C00	su richiesta
Unità di imballo	20	20
Pezzi per pallet	1200	900

Suggerimento sul prodotto OTTO

OTTO Agente lisciante per silicone e marmo
OTTO StainEx

p. 143
p. 146

OTTOSEAL® S 117

Il silicone per pietra naturale



Sigillante monocomponente a base di silicone e di ossime, reticolazione neutra, privo di methylethyl ketone oxime
Per ambienti interni ed esterni

Caratteristiche

- ▶ **Arricchito con fungicidi**
Resistenza alle muffe
- ▶ **Compatibile con la pietra naturale**
Non macchia i bordi dei giunti su pietra naturale
- ▶ **Non corrosivo**
Non causa corrosioni (da ruggine) sulle superfici metalliche non protette
- ▶ **Ottima resistenza alle intemperie, all'invecchiamento e ai raggi UV**
Per applicazioni durature in interni ed esterni

Campi di applicazione

- ▶ Ermetizzazione e sigillatura di marmi e di tutte le pietre naturali, come ades. arenaria, quarzite, granito, gneiss, porfido ecc. in interni ed esterni
- ▶ Sigillatura di giunti di dilatazione su pareti e facciate



Standard e test

- ▶ Testato secondo EN 15651 – Parte 1: F EXT-INT CC 20 LM
- ▶ Testato secondo EN 15651 – Parte 3: XS 1
- ▶ Idoneo per applicazioni ai sensi del foglio di lavoro IVD-Merkblatt n. 3-1+3-2+14+23+25+27+31+35 (IVD – Associazione tedesca industria dei sigillanti)
- ▶ Classe di emissione VOC francese A+
- ▶ Comportamento al fuoco omologato secondo la norma EN 13501: Classe E
- ▶ Classificazione secondo i sistemi di certificazione degli edifici, vedi la scheda tecnica di sostenibilità

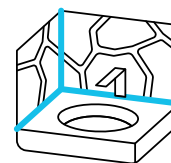

Fornitura	Cartuccia da 310 ml	Sacchetto in foglio d'alluminio da 400 ml
● antracite	S117-04-C67	S117-07-C67
● beige arenaria	S117-04-C1110	su richiesta
● beige bahama	S117-04-C10	S117-07-C10
○ bianco	S117-04-C01	su richiesta
● buxy	S117-04-C4098	su richiesta
● gelsomino	S117-04-C08	su richiesta
● grigio calcestruzzo	S117-04-C56	S117-07-C56
● grigio perla	S117-04-C80	su richiesta
● grigio sanitario	S117-04-C18	S117-07-C18
● manhattan	S117-04-C43	S117-07-C43
● nero	S117-04-C04	su richiesta
○ trasparente	S117-04-C00	su richiesta
Unità di imballo	20	20
Pezzi per pallet	1200	900



Suggerimento sul prodotto OTTO

OTTO Agente lisciante per silicone e marmo
OTTO StainEx

p. 143
p. 146

Sigillanti a espansione e di giunzione



OTTOSEAL® A 205

★★★★★
PREMIUM

Il sigillante acrilico per eccellenza

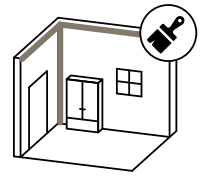

Sigillante monocomponente a base di acrilato
Per ambienti interni ed esterni

Caratteristiche

- ▶ **18 % di deformazione totale ammissibile secondo ISO 9046**
Indicato anche per grandi movimenti dei giunti
- ▶ **Nessun ingiallimento/ingrigimento**
Nessun cambiamento di colore dopo l'indurimento
- ▶ **Insensibile al gelo -10°C/fino a 48 ore**
Può essere immagazzinato e trasportato a una temperatura non inferiore a -10°C fino a 48 ore massimo
- ▶ **Verniciabile secondo le norme DIN 52452**
Non si verificano interazioni con i rivestimenti esistenti e adiacenti
- ▶ **Verniciabile/Pitturabile – Rispettare quanto riportato nella scheda dati tecnica**
Consente di effettuare un adattamento dal punto di vista visivo e il rivestimento protettivo elastico
- ▶ **Buona resistenza ai raggi UV**
Lunga durata in zone esposte alle condizioni atmosferiche



Campi di applicazione

- ▶ Per i giunti di collegamento in zoccoli, pareti e soffitti e aree del soffitto, ad esempio per i davanzali delle finestre ecassonetti per tapparelle
- ▶ Può essere utilizzato anche all'aperto a temperature superiori a 5°C

Standard e test

- ▶ Testato secondo EN 15651 – Parte 1 – F EXT-INT 12,5 P
- ▶ Idoneo per applicazioni ai sensi del foglio di lavoro IVD-Merkblatt n. 12+16+20+29+31+32+35 (IVD – Associazione tedesca industria dei sigillanti)
- ▶ Marchio di qualità dell'Associazione industria dei sigillanti tedesca IVD – test eseguito dal centro ift – Institut für Fenstertechnik e. V., Rosenheim
- ▶ Conforme alla regolamentazione (CE) n. 1907/2006 (REACH)
- ▶ Classe di emissione VOC francese A+
- ▶ Dichiarazione in Baubook Austria
- ▶ EMICODE® EC 1^{PLUS} – a bassissime emissioni
- ▶ Classificazione secondo i sistemi di certificazione degli edifici, vedi la scheda tecnica di sostenibilità
- ▶ Comportamento al fuoco omologato secondo la norma EN 13501: Classe E

Fornitura	Cartuccia da 310 ml	Sacchetto in foglio d'alluminio da 400 ml	Sacchetto in foglio d'alluminio da 580 ml
bianco	A205-04-C01	A205-07-C01	A205-08-C01
grigio calcestruzzo	A205-04-C56	su richiesta	A205-08-C56
marrone	A205-04-C05	su richiesta	su richiesta
nero	A205-04-C04	su richiesta	su richiesta
Unità di imballo	20	20	20
Pezzi per pallet	1200	900	880



Ulteriori informazioni utili

La lavorazione di OTTOSEAL® A 205 deve essere effettuata a temperature superficiali comprese tra +5°C e +35°C. A temperature inferiori, l'indurimento del prodotto risulta più lento. Questo può provocare la formazione di crepe nel sigillante a seguito delle sollecitazioni dovute a variazioni di lunghezza che si verificano negli elementi costruttivi adiacenti prima della conclusione del processo di indurimento. Anche ad alte temperature sussiste il rischio di variazioni di lunghezza per effetto termico. Se gli elementi costruttivi si raffreddano bruscamente subito dopo l'applicazione, il sigillante fresco può subire una forte dilatazione o una deformazione che la sottile pellicola del prodotto appena indurita in superficie non è in grado di compensare.

Durante la lavorazione e l'indurimento del prodotto è necessario evitare l'azione diretta dell'acqua – pioggia o acque reflue – fino alla formazione di una pellicola superficiale solida. Ad indurimento avvenuto, OTTOSEAL® A 205 è resistente all'acqua piovana. E' necessario considerare che tutti i prodotti acrilici in dispersione contengono acqua e quindi restano sensibili al gelo fino al completo indurimento. Dopo il completo indurimento, il prodotto diventa resistente a temperature comprese tra -20°C e +80°C.

A 207

OTTOSEAL® A 207

Il sigillante acrilico



Sigillante monocomponente a base di acrilato
Per ambienti interni

Caratteristiche

- ▶ **15 % di deformazione totale ammissibile secondo ISO 9046**
Indicato anche per grandi movimenti dei giunti
- ▶ **Nessun ingiallimento/ingrigimento**
Nessun cambiamento di colore dopo l'indurimento
- ▶ **Insensibile al gelo -10 °C/fino a 48 ore**
Può essere immagazzinato e trasportato a una temperatura non inferiore a -10 °C fino a 48 ore massimo
- ▶ **Verniciabile secondo le norme DIN 52452**
Non si verificano interazioni con i rivestimenti esistenti e adiacenti
- ▶ **Verniciabile/Pitturabile – Rispettare quanto riportato nella scheda dati tecnica**
Consente di effettuare un adattamento dal punto di vista visivo e il rivestimento protettivo elastico

Campi di applicazione

- ▶ Per i giunti di collegamento in zoccoli, pareti e soffitti e aree del soffitto, ad esempio per i davanzali delle finestre ecassonetti per tapparelle

Standard e test

- ▶ Idoneo per applicazioni ai sensi del foglio di lavoro IVD-Merkblatt n. 12+16+20+29+31+32+35 (IVD – Associazione tedesca industria dei sigillanti)
- ▶ Marchio di qualità dell'Associazione industria dei sigillanti tedesca IVD – test eseguito dal centro ift – Institut für Fenstertechnik e. V., Rosenheim
- ▶ Conforme alla regolamentazione (CE) n. 1907/2006 (REACH)
- ▶ Classe di emissione VOC francese A+
- ▶ Testato secondo EN 15651 – Parte 1 – F EXT-INT 12,5 P
- ▶ Comportamento al fuoco omologato secondo la norma EN 13501: Classe E
- ▶ Classificazione secondo i sistemi di certificazione degli edifici, vedi la scheda tecnica di sostenibilità

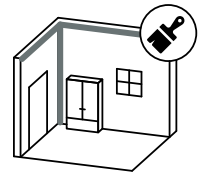

Fornitura	Cartuccia da 300 ml
 bianco	A207-03-C01
Unità di imballo	20
Pezzi per pallet	1200

OTTOSEAL® A210

L'acrilico per pittori



Sigillante monocomponente a base di acrilato
Per ambienti interni

Caratteristiche

- ▶ **10 % di deformazione totale ammissibile secondo ISO 9046**
Indicato anche per grandi movimenti dei giunti
- ▶ **Nessun ingiallimento/ingrigimento**
Nessun cambiamento di colore dopo l'indurimento
- ▶ **Insensibile al gelo -10°C/fino a 48 ore**
Può essere immagazzinato e trasportato a una temperatura non inferiore a -10°C fino a 48 ore massimo
- ▶ **Verniciabile secondo le norme DIN 52452**
Non si verificano interazioni con i rivestimenti esistenti e adiacenti
- ▶ **Verniciabile/Pitturabile – Rispettare quanto riportato nella scheda dati tecnica**
Consente di effettuare un adattamento dal punto di vista visivo e il rivestimento protettivo elastico

Campi di applicazione

- ▶ Per i giunti di collegamento in zoccoli, pareti e soffitti e aree del soffitto, ad esempio per i davanzali delle finestre ecassonetti per tapparelle

Standard e test

- ▶ Testato secondo EN 15651 – Parte 1: F INT 7,5 P
- ▶ Idoneo per applicazioni ai sensi del foglio di lavoro IVD-Merkblatt n. 12+20+29+31+32+35 (IVD – Associazione tedesca industria dei sigillanti)
- ▶ Classe di emissione VOC francese A+
- ▶ Comportamento al fuoco omologato secondo la norma EN 13501: Classe E
- ▶ Classificazione secondo i sistemi di certificazione degli edifici, vedi la scheda tecnica di sostenibilità

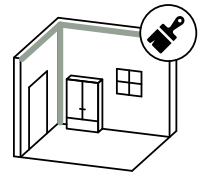

Fornitura	Cartuccia da 310 ml	Sacchetto in foglio d'alluminio da 400 ml	Sacchetto in foglio d'alluminio da 580 ml
○ bianco	A210-04-C01	su richiesta	A210-08-C01
● grigio calcestruzzo	A210-04-C56	su richiesta	su richiesta
Unità di imballo	20	20	20
Pezzi per pallet	1200	900	880

A215

OTTOSEAL® A215 SPECIAL

Lo stucco granulare per crepe e riparazioni

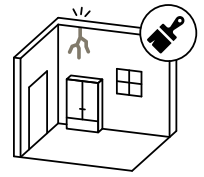

Composto monocomponente per crepe e per riparazioni a base di acrilato, struttura granulosa

Per ambienti interni ed esterni

Caratteristiche

- ▶ **Struttura granulosa**
Si adatta perfettamente alla struttura dell'intonaco
- ▶ **Nessun ingiallimento/ingrigimento**
Nessun cambiamento di colore dopo l'indurimento
- ▶ **Insensibile al gelo -10 °C/fino a 48 ore**
Può essere immagazzinato e trasportato a una temperatura non inferiore a -10 °C fino a 48 ore massimo
- ▶ **Verniciabile secondo le norme DIN 52452**
Non si verificano interazioni con i rivestimenti esistenti e adiacenti
- ▶ **Verniciabile/Pitturabile – Rispettare quanto riportato nella scheda dati tecnica**
Consente di effettuare un adattamento dal punto di vista visivo e il rivestimento protettivo elastico
- ▶ **Buona resistenza ai raggi UV**
Lunga durata in zone esposte alle condizioni atmosferiche



Fornitura	Cartuccia da 310 ml
bianco	A215-04-C01
grigio luce	A215-04-C38
Unità di imballo	20
Pezzi per pallet	1200

Campi di applicazione

- ▶ Per la sigillatura di crepe neimuri e nell'intonaco
- ▶ Per il livellamento di irregolarità
- ▶ Per i giunti di collegamento in zoccoli, pareti e soffitti e aree del soffitto, ad esempio per i davanzali delle finestre ecassonetti per tapparelle
- ▶ Può essere utilizzato anche all'aperto a temperature superiori a 5 °C

Standard e test

- ▶ Idoneo per applicazioni ai sensi del foglio di lavoro IVD-Merkblatt n. 12+31+35 (IVD – Associazione tedesca industria dei sigillanti)
- ▶ Classe di emissione VOC francese A+
- ▶ Classificazione secondo i sistemi di certificazione degli edifici, vedi la scheda tecnica di sostenibilità

OTTOSEAL® A 250 **SPECIAL**

L'acrilico per posatori di coperture per tetti e lattonieri

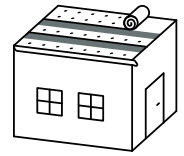

Sigillante monocomponente elastico a base di copolimero di acrilato
Per ambienti interni ed esterni

Caratteristiche

- ▶ **Subito a tenuta di pioggia**
Può essere lavorato anche in caso di pioggia
- ▶ **Compatibile con il bitume**
Non provoca incompatibilità
- ▶ **Ottima aderenza su molti materiali**
Nessun pretrattamento necessario
- ▶ **Aderisce su sottofondi umidi**
Nessuna perdita di tempo di lavoro a causa dell'essiccazione dei sottofondi
- ▶ **Verniciabile secondo le norme DIN 52452**
Non si verificano interazioni con i rivestimenti esistenti e adiacenti
- ▶ **Verniciabile/Pitturabile – Rispettare quanto riportato nella scheda dati tecnica**
Consente di effettuare un adattamento dal punto di vista visivo e il rivestimento protettivo
- ▶ **Buona resistenza ai raggi UV**
Lunga durata in zone esposte alle condizioni atmosferiche

Campi di applicazione

- ▶ Sigillatura perfetta per coperturisti, idraulici, lattonieri
- ▶ Sigillatura di impianti di climatizzazione e di ventilazione
- ▶ Sigillatura di fughe e giunture su tetti, anche su fondi umidi
- ▶ Sigillatura di bordi su ciminiera, profili metallici e coperture di attici
- ▶ Sigillatura di rivestimenti a base di bitume su murature, calcestruzzi, ecc.
- ▶ Incollaggio e sigillatura di pannelli ondulati da tetto in fibrocemento, metallo, PVC, poliestere e bitume (in base alle sollecitazioni previste ad es. in caso di forte aspirazione è necessario un fissaggio meccanico supplementare)
- ▶ Barriera di materiali da costruzione bituminosi per il successivo sigillante silconico

Standard e test

- ▶ Idoneo per applicazioni ai sensi del foglio di lavoro IVD-Merkblatt n. 12+31+35 (IVD – Associazione tedesca industria dei sigillanti)

Fornitura	Cartuccia da 310 ml
bianco	A250-04-C01
cristallino	A250-04-C30
grigio	A250-04-C02
nero	A250-04-C04
Unità di imballo	20
Pezzi per pallet	1200

**Ulteriori informazioni utili**

Questo sigillante speciale compatibile con i bitumi può essere utilizzato per sigillare coperture ed infiltrazioni come barriera contro i materiali bituminosi e rappresenta quindi un'alternativa alle barriere costituite dai fogli in PE. A questo scopo, nel giunto si applica uno spessore di sigillante di almeno 3 mm. Il prodotto aderisce anche senza primer su substrati umidi, lisci e non assorbenti. La larghezza massima del giunto non dovrebbe superare i 10 mm e, per le particolari caratteristiche plastiche, il sigillante è indicato solo per giunti con scarsa dilatazione.

A causa della sua elevata forza adesiva, il prodotto tende ad essere filamentoso. Questi filamenti possono essere evitati attraverso il ritiro con piccoli strattoni della cartuccia. OTTOSEAL® A 250 resta un po' appiccicoso, per questo sui giunti a vista è necessario applicare successivamente OTTOSEAL® S 110 o OTTOSEAL® S 120, che induriscono senza appiccicare, per evitare che la superficie sigillata si sporchi.

OTTOSEAL® A 250 non è adatto per Styropor® o Styrodur®, per la realizzazione di giunti di dilatazione, giunti per pavimenti e zoccoli e per l'impermeabilizzazione subacquea.



A 710

OTTOSEAL® A 710 SPECIAL

Il sigillante acrilico per montaggi RAL in interni

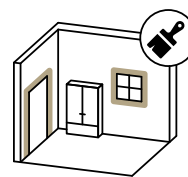

Sigillante monocomponente a base di acrilato
Per ambienti interni

Caratteristiche

- ▶ **Bassa permeabilità al vapore**
Soddisfa i requisiti della direttiva di montaggio RAL
- ▶ **Quasi inodore**
Facile da lavorare
- ▶ **Verniciabile/Pitturabile – Rispettare quanto riportato nella scheda dati tecnica**
Consente di effettuare un adattamento dal punto di vista visivo e il rivestimento protettivo elastico
- ▶ **Deformazione complessiva consentita secondo ISO 9046 (Verifica del produttore) 18 %**
Indicato anche per grandi movimenti dei giunti
- ▶ **Insensibile al gelo -10 °C/fino a 48 ore**
Può essere immagazzinato e trasportato a una temperatura non inferiore a -10 °C fino a 48 ore massimo



Campi di applicazione

- ▶ Per il montaggio RAL in INTERNI
- ▶ Sigillatura interna impermeabile all'aria di giunti di raccordo tra finestre e corpo del fabbricato. Utilizzabile nell'ambito del sistema con i sigillanti OTTO OTTOSEAL® P 720/OTTOSEAL® S 730 (sigillatura esterna)

Standard e test

- ▶ Testato secondo EN 15651 – Parte 1 – F EXT-INT 12,5 P
- ▶ Testato in merito a „impermeabilità all'aria e resistenza alla pioggia battente di un sistema di sigillatura tra finestra e corpo del fabbricato a seguito di sollecitazioni simulate di breve periodo“ (ft Rosenheim)
- ▶ Idoneo per applicazioni ai sensi del foglio di lavoro IVD-Merkblatt n. 9+12+24+31+35 (IVD – Associazione tedesca industria dei sigillanti)
- ▶ Classe di emissione VOC francese A+
- ▶ EMICODE® EC 1 PLUS – a bassissime emissioni
- ▶ Comportamento al fuoco omologato secondo la norma EN 13501: Classe E
- ▶ Classificazione secondo i sistemi di certificazione degli edifici, vedi la scheda tecnica di sostenibilità

Fornitura	Cartuccia da 310 ml	Sacchetto in foglio d'alluminio da 580 ml
○ bianco	A710-04-C01	A710-08-C01
Unità di imballo	20	20
Pezzi per pallet	1200	880

Suggerimento sul prodotto OTTO

OTTOSEAL® P 720
OTTOSEAL® S 730

p. 41
p. 43

OTTOSEAL® M360

Il sigillante ibrido per giunti di costruzioni/di collegamento



Sigillante monocomponente a base di polimeri ibridi STP
Per ambienti interni ed esterni

Caratteristiche

- ▶ **Superficie non appiccicosa dopo ca. 6 ore**
Minor rischio di imbrattamento
- ▶ **Non contiene silicone**
- ▶ **Privo di isocianato**
- ▶ **Quasi inodore**
Facile da lavorare
- ▶ **Verniciabile/Pitturabile – Rispettare quanto riportato nella scheda dati tecnica**
Possibilità di pittura decorativa e protettiva
- ▶ **Buona resistenza alle intemperie e all'invecchiamento**
Per applicazioni durature in interni ed esterni
- ▶ **Polimerizza senza formazione di bolle**
Indicato per giunti esteticamente ben concepiti
- ▶ **Resistenza alla temperatura da -40 °C a +90 °C**



Campi di applicazione

- ▶ Giunti di costruzione secondo DIN 18540-F
- ▶ Sigillatura di giunti su facciate, costruzioni metalliche
- ▶ Giunti di dilatazione e di raccordo su manufatti in calcestruzzo e calcestruzzo cellulare
- ▶ Fissaggio dei nastri per finestre OTTO BAB-V e BAB-VD su mattoni, calcestruzzo, calcestruzzo cellulare ecc.
- ▶ Collegamento alla struttura dell'edificio, ades. collegamento del telaio della finestra, porte, portoni e muri a secco alle strutture come ades. apertura della parete, nonché transizioni, ades. da parete in calcestruzzo a parete di legno o parete di vetro
- ▶ Chiusura di crepe e fori nelle facciate e le pareti interne, ad esempio nella costruzione di ponteggi/pitturazioni



Standard e test

- ▶ Testato secondo EN 15651 – Parte 1: F EXT-INT CC 25 LM/ISO 11600-F-25 LM
- ▶ Test dei componenti "Impermeabilità all'aria e tenuta alla pioggia battente di un sistema di tenuta tra finestra e struttura dell'edificio secondo la direttiva ift MO-01"
- ▶ Acqua stagna – Test secondo la direttiva "Impermeabilizzazione di edifici – Collegamento a porte e finestre profonde a pavimento, parte 2" insieme al sistema di impermeabilizzazione Remmers "Impermeabilizzazione liquida con sostegno in vello"
- ▶ EMICODE® EC 1 PLUS – a bassissime emissioni
- ▶ Idoneo per applicazioni ai sensi del foglio di lavoro IVD-Merkblatt n. 7+9+12+19-1+20+22+24+27+29+31+32+35 (IVD – Associazione tedesca industria dei sigillanti)
- ▶ Conforme alla regolamentazione (CE) n. 1907/2006 (REACH)
- ▶ Classificazione secondo i sistemi di certificazione degli edifici, vedi la scheda tecnica di sostenibilità
- ▶ Classe di emissione VOC francese A+
- ▶ Dichiarazione in Baubook Austria
- ▶ Comportamento al fuoco omologato secondo la norma EN 13501: Classe E

Fornitura	Cartuccia da 310 ml	Sacchetto in foglio d'alluminio da 580 ml
● basalto	M360-04-C2260	M360-08-C2260
● beige sabbia	M360-04-C3180	M360-08-C3180
● beige-grigio chiaro	M360-04-C537	M360-08-C537
○ bianco	M360-04-C01	M360-08-C01
● grigio alluminio	M360-04-C5078	M360-08-C5078
● grigio calcestruzzo	M360-04-C56	M360-08-C56
● grigio cemento scuro	M360-04-C3172	M360-08-C3172
● grigio malta	M360-04-C102	M360-08-C102
● grigio medio	M360-04-C3182	M360-08-C3182
● manhattan	M360-04-C43	M360-08-C43
● marrone scuro	M360-04-C49	M360-08-C49
● nero	M360-04-C04	M360-08-C04
● RAL 7016	M360-04-C7016	M360-08-C7016
● RAL 7039	M360-04-C7039	M360-08-C7039
● RAL 9001	M360-04-C9001	M360-08-C9001
● RAL 9016	M360-04-C9016	M360-08-C9016
● rosso mattone	M360-04-C3178	M360-08-C3178
Unità di imballo	20	20
Pezzi per pallet	1200	600



Suggerimento sul prodotto OTTO

OTTO Nastro per finestre Vario
OTTO Nastro per finestre Vario Duo

p. 200
p. 201

M361

OTTOSEAL® M361

Il sigillante ibrido strutturale per giunti di costruzioni/di collegamento



Sigillante ibrido monocomponente strutturale a base di polimeri STP
Per ambienti interni ed esterni

Caratteristiche

- ▶ **Struttura granulosa**
Si adatta perfettamente alla struttura dell'intonaco
- ▶ **Superficie non appiccicosa dopo ca. 6 ore**
Minor rischio di imbrattamento
- ▶ **Non contiene silicone**
- ▶ **Privo di isocianato**
- ▶ **Quasi inodore**
Facile da lavorare
- ▶ **Verniciabile/Pitturabile – Rispettare quanto riportato nella scheda dati tecnica**
Possibilità di pittura decorativa e protettiva
- ▶ **Buona resistenza alle intemperie e all'invecchiamento**
Per applicazioni durature in interni ed esterni
- ▶ **Polimerizza senza formazione di bolle**
Indicato per giunti esteticamente ben concepiti
- ▶ **Resistenza alla temperatura da -40 °C a +90 °C**



Campi di applicazione

- ▶ Giunti di costruzione secondo DIN 18540-F
- ▶ Sigillatura di giunti su facciate, costruzioni metalliche
- ▶ Giunti di dilatazione e di raccordo su manufatti in calcestruzzo e calcestruzzo cellulare
- ▶ Fissaggio dei nastri per finestre OTTO BAB-V e BAB-VD su mattoni, calcestruzzo, calcestruzzo cellulare ecc.
- ▶ Collegamento alla struttura dell'edificio, ades. collegamento del telaio della finestra, porte, portoni e muri a secco alle strutture come ades. apertura della parete, nonché transizioni, ades. da parete in calcestruzzo a parete di legno o parete di vetro e stufe in maiolica.
- ▶ Sigillatura tensocompensante fra piastrelle e di giunti di raccordo per stufe in maiolica
- ▶ Chiusura di crepe e fori nelle facciate e le pareti interne, ad esempio nella costruzione di ponteggi/pitturazioni

Standard e test

- ▶ Testato secondo EN 15651 – Parte 1: F EXT-INT CC 25 LM/ISO 11600-F-25 LM
- ▶ Test dei componenti "Impermeabilità all'aria e tenuta alla pioggia battente di un sistema di tenuta tra finestra e struttura dell'edificio secondo la direttiva ift MO-01"
- ▶ Acqua stagna – Test secondo la direttiva "Impermeabilizzazione di edifici – Collegamento a porte e finestre profonde a pavimento, parte 2" insieme al sistema di impermeabilizzazione Remmers "Impermeabilizzazione liquida con sostegno in vello"
- ▶ EMICODE® EC 1 PLUS – a bassissime emissioni
- ▶ Idoneo per applicazioni ai sensi del foglio di lavoro IVD-Merkblatt n. 7+9+12+20+22+24+27+29+31+32+35 (IVD – Associazione tedesca industria dei sigillanti)
- ▶ Conforme alla regolamentazione (CE) n. 1907/2006 (REACH)
- ▶ Classificazione secondo i sistemi di certificazione degli edifici, vedi la scheda tecnica di sostenibilità
- ▶ Classe di emissione VOC francese A+
- ▶ Dichiarazione in Baubook Austria
- ▶ Comportamento al fuoco omologato secondo la norma EN 13501: Classe E

Fornitura	Cartuccia da 310 ml	Sacchetto in foglio d'alluminio da 580 ml
● beige sabbia	M361-04-C3180	su richiesta
● beige-grigio chiaro	M361-04-C537	su richiesta
● grigio calcestruzzo	M361-04-C56	su richiesta
● grigio malta	M361-04-C102	su richiesta
○ RAL 9016	M361-04-C9016	M361-08-C9016
Unità di imballo	20	20
Pezzi per pallet	1200	880

Suggerimento sul prodotto OTTO

OTTO Nastro per finestre Vario p. 200
OTTO Nastro per finestre Vario Duo p. 201

OTTOSEAL® P300

Il sigillante poliuretano per giunti di raccordo



Sigillante poliuretano monocomponente
Per ambienti interni ed esterni

Caratteristiche

- ▶ **Non contiene silicone**
- ▶ **Verniciabile secondo le norme DIN 52452**
Non si verificano interazioni con i rivestimenti esistenti e adiacenti
- ▶ **Verniciabile/Pitturabile – Rispettare quanto riportato nella scheda dati tecnica**
Consente di effettuare un adattamento dal punto di vista visivo e il rivestimento protettivo
- ▶ **Buona resistenza alle intemperie e all'invecchiamento**
Per applicazioni durature in interni ed esterni

Campi di applicazione

- ▶ Giunti su pareti esterne secondo le norme DIN 18540-F
- ▶ Giunti di dilatazione e di raccordo su manufatti in calcestruzzo e calcestruzzo cellulare
- ▶ Sigillatura di facciate, strutture costruttive metalliche, telai di porte e finestre, parapetti di tetti piani



Standard e test

- ▶ Testato secondo EN 15651 – Parte 1: F EXT-INT CC 25 LM
- ▶ Testato e monitorato secondo le norme DIN 18540-F dal Süddeutsches Kunststoff-Zentrum di Würzburg, Germania
- ▶ Idoneo per applicazioni ai sensi del foglio di lavoro IVD-Merkblatt n. 7+9+12+20+22+24+27+29+31+32+35 (IVD – Associazione tedesca industria dei sigillanti)
- ▶ Classe di emissione VOC francese A+
- ▶ Comportamento al fuoco omologato secondo la norma EN 13501: Classe E
- ▶ Classificazione secondo i sistemi di certificazione degli edifici, vedi la scheda tecnica di sostenibilità

Fornitura

Sacchetto in foglio d'alluminio da 600 ml

 bianco	P300-19-C01
 grigio calcestruzzo	P300-19-C56
 grigio medio	P300-19-C78
Unità di imballo	20
Pezzi per pallet	880

P305

OTTOSEAL® P305 **PREMIUM**

Il sigillante poliuretano per giunti di raccordo qualità Premium



Sigillante poliuretano monocomponente
Per ambienti interni ed esterni

Caratteristiche

- ▶ **Non contiene silicone**
- ▶ **Verniciabile secondo le norme DIN 52452**
Non si verificano interazioni con i rivestimenti esistenti e adiacenti
- ▶ **Verniciabile/Pitturabile – Rispettare quanto riportato nella scheda dati tecnica**
Consente di effettuare un adattamento dal punto di vista visivo e il rivestimento protettivo
- ▶ **Buona resistenza alle intemperie e all'invecchiamento**
Per applicazioni durature in interni ed esterni
- ▶ **Polimerizza senza formazione di bolle**
Indicato per giunti esteticamente ben concepiti

Campi di applicazione

- ▶ Giunti su pareti esterne secondo le norme DIN 18540-F
- ▶ Giunti di dilatazione e di raccordo su manufatti in calcestruzzo e calcestruzzo cellulare
- ▶ Sigillatura di facciate, strutture costruttive metalliche, telai di porte e finestre, parapetti di tetti piani



Standard e test

- ▶ Testato secondo EN 15651 – Parte 1: F EXT-INT CC 25 LM
- ▶ Testato e monitorato secondo le norme DIN 18540-F dal Süddeutsches Kunststoff-Zentrum di Würzburg, Germania
- ▶ Idoneo per applicazioni ai sensi del foglio di lavoro IVD-Merkblatt n. 7+9+12+20+22+24+27+29+31+32+35 (IVD – Associazione tedesca industria dei sigillanti)
- ▶ Marchio di qualità dell'Associazione industria dei sigillanti tedesca IVD – test eseguito dal centro ift – Institut für Fenstertechnik e.V., Rosenheim
- ▶ Conforme alla regolamentazione (CE) n. 1907/2006 (REACH)
- ▶ Classe di emissione VOC francese A+
- ▶ EMICODE® EC 1 PLUS – a bassissime emissioni
- ▶ Comportamento al fuoco omologato secondo la norma EN 13501: Classe E
- ▶ Classificazione secondo i sistemi di certificazione degli edifici, vedi la scheda tecnica di sostenibilità

Fornitura

Fornitura	Sacchetto in foglio d'alluminio da 600 ml
○ bianco	P305-19-C01
● grigio calcestruzzo	P305-19-C56
● grigio luce	P305-19-C38
● grigio malta	P305-19-C102
● grigio medio	P305-19-C78
● nero	P305-19-C04
Unità di imballo	20
Pezzi per pallet	880

OTTOSEAL® P 720 SPECIAL

Il sigillante poliuretano per montaggi RAL in esterni

**Sigillante poliuretano monocomponente**
Per ambienti esterni**Caratteristiche**▶ **Soddisfa i requisiti della direttiva di montaggio RAL (ad es. elevata permeabilità al vapore acqueo)**

Soddisfa i requisiti delle gare d'appalto relativi ai sistemi e alle opere provvisoriale con componenti sottoposti a verifica di tipo

▶ **Non contiene silicone**▶ **Verniciabile secondo le norme DIN 52452**

Non si verificano interazioni con i rivestimenti esistenti e adiacenti

▶ **Verniciabile/Pitturabile – Rispettare quanto riportato nella scheda dati tecnica**

Consente di effettuare un adattamento dal punto di vista visivo e il rivestimento protettivo

▶ **Buona resistenza alle intemperie e all'invecchiamento**

Per applicazioni durature in interni ed esterni

▶ **Polimerizza senza formazione di bolle**

Indicato per giunti esteticamente ben concepiti

**Campi di applicazione**

▶ Per il montaggio RAL in ESTERNI

▶ Sigillatura esterna resistente alla pioggia battente e permeabile alla diffusione del vapore di giunti di raccordo tra finestre e corpo del fabbricato. Utilizzabile nell'ambito del sistema OTTOSEAL® A 710 (sigillatura interna)

**Standard e test**

- ▶ Testato secondo EN 15651 – Parte 1: F EXT-INT CC 25 LM
- ▶ Testato in merito a „impermeabilità all'aria e resistenza alla pioggia battente di un sistema di sigillatura tra finestra e corpo del fabbricato a seguito di sollecitazioni simulate di breve periodo“ (ift Rosenheim)
- ▶ Idoneo per applicazioni ai sensi del foglio di lavoro IVD-Merkblatt n. 9+12+24+27+31+35 (IVD – Associazione tedesca industria dei sigillanti)
- ▶ Classe di emissione VOC francese A+
- ▶ EMICODE® EC 1 PLUS – a bassissime emissioni
- ▶ Comportamento al fuoco omologato secondo la norma EN 13501: Classe E
- ▶ Classificazione secondo i sistemi di certificazione degli edifici, vedi la scheda tecnica di sostenibilità

Fornitura	Cartuccia in alluminio da 310 ml	Sacchetto in foglio d'alluminio da 580 ml
bianco	P720-20-C01	P720-08-C01
grigio calcestruzzo	P720-20-C56	su richiesta
Unità di imballo	20	20
Pezzi per pallet	1200	600

**Suggerimento sul prodotto OTTO**

OTTOSEAL® A 710

p. 36

S 115

OTTOSEAL® S 115

Il silicone per l'edilizia



Sigillante monocomponente a base di silicone e di ossime, reticolazione neutra, privo di methylethyl ketone oxime
Per ambienti interni ed esterni

Caratteristiche

- ▶ **Arricchito con fungicidi**
Resistenza alle muffe
- ▶ **Non corrosivo**
Non causa corrosioni (da ruggine) sulle superfici metalliche non protette
- ▶ **Compatibilità con le vernici sec. DIN 52452 (ma non verniciabile)**
Non si verificano interazioni con i rivestimenti esistenti e adiacenti
- ▶ **Ottima resistenza alle intemperie, all'invecchiamento e ai raggi UV**
Per applicazioni durature in interni ed esterni

Campi di applicazione

- ▶ Giunti di dilatazione e di raccordo su manufatti in calcestruzzo e calcestruzzo cellulare
- ▶ Sigillatura di giunti su facciate, costruzioni metalliche
- ▶ Sigillatura di giunti di raccordo su finestre e porte in legno, metallo e materiale plastico
- ▶ Giunti di dilatazione e giunti di raccordo in ambienti sanitari

Standard e test

- ▶ Testato secondo EN 15651 – Parte 1: F EXT-INT CC 25 LM
- ▶ Testato secondo EN 15651 – Parte 3: XS 1
- ▶ Conforme ai requisiti delle norme DIN 18540-F
- ▶ Idoneo per applicazioni ai sensi del foglio di lavoro IVD-Merkblatt n. 3-1+3-2+7+9+14+19-1+20+24+25+27+29+31+32+35 (IVD – Associazione tedesca industria dei sigillanti)
- ▶ Classificazione secondo i sistemi di certificazione degli edifici, vedi la scheda tecnica di sostenibilità
- ▶ Classe di emissione VOC francese A+
- ▶ Comportamento al fuoco omologato secondo la norma EN 13501: Classe E

Fornitura	Cartuccia da 310 ml	Sacchetto in foglio d'alluminio da 400 ml	Sacchetto in foglio d'alluminio da 580 ml
● alu	S115-04-C14	su richiesta	su richiesta
● antracite	S115-04-C67	su richiesta	S115-08-C67
● beige	S115-04-C16	su richiesta	su richiesta
○ bianco	S115-04-C01	S115-07-C01	S115-08-C01
● gelsomino	S115-04-C08	su richiesta	su richiesta
● grigio	S115-04-C02	S115-07-C02	S115-08-C02
● grigio argento	S115-04-C94	su richiesta	su richiesta
● grigio calcestruzzo	S115-04-C56	su richiesta	S115-08-C56
● grigio sanitario	S115-04-C18	S115-07-C18	S115-08-C18
● grigio seta	S115-04-C77	su richiesta	S115-08-C77
● manhattan	S115-04-C43	su richiesta	S115-08-C43
● marrone	S115-04-C05	su richiesta	su richiesta
● nero	S115-04-C04	su richiesta	S115-08-C04
○ trasparente	S115-04-C00	S115-07-C00	S115-08-C00
Unità di imballo	20	20	20
Pezzi per pallet	1200	900	600



OTTOSEAL® S730 **SPECIAL**

Il silicone per giunti di raccordo per montaggi RAL in esterni



Sigillante monocomponente a base di silicone e di ossime, reticolazione neutra, privo di methylethyl ketone oxime
Per ambienti esterni

Caratteristiche

▶ **Soddisfa i requisiti della direttiva di montaggio RAL (ades. elevata permeabilità al vapore acqueo)**

Soddisfa i requisiti delle gare d'appalto relativi ai sistemi e alle opere provvisionali con componenti sottoposti a verifica di tipo

▶ **Arricchito con fungicidi**

Resistenza alle muffe

▶ **Non corrosivo**

Non causa corrosioni (da ruggine) sulle superfici metalliche non protette

▶ **Compatibilità con le vernici sec. DIN 52452 (ma non verniciabile)**

Non si verificano interazioni con i rivestimenti esistenti e adiacenti

▶ **Ottima resistenza alle intemperie, all'invecchiamento e ai raggi UV**

Per applicazioni durature in interni ed esterni

**Campi di applicazione**

- ▶ Per il montaggio RAL in ESTERNI
- ▶ Sigillatura esterna resistente alla pioggia battente e permeabile alla diffusione del vapore di giunti di raccordo tra finestre e corpo del fabbricato. Utilizzabile nell'ambito del sistema OTTOSEAL® A 710 (sigillatura interna)

Standard e test

- ▶ Testato secondo EN 15651 – Parte 1: F EXT-INT CC 25 LM
- ▶ Testato in merito a „impermeabilità all'aria e resistenza alla pioggia battente di un sistema di sigillatura tra finestra e corpo del fabbricato a seguito di sollecitazioni simulate di breve periodo“ (ift Rosenheim)
- ▶ Idoneo per applicazioni ai sensi del foglio di lavoro IVD-Merkblatt n. 9+24+27+31+35 (IVD – Associazione tedesca industria dei sigillanti)
- ▶ Classe di emissione VOC francese A+
- ▶ Comportamento al fuoco omologato secondo la norma EN 13501: Classe E
- ▶ Classificazione secondo i sistemi di certificazione degli edifici, vedi la scheda tecnica di sostenibilità

Fornitura	Cartuccia da 310 ml	Sacchetto in foglio d'alluminio da 580 ml
bianco	S730-04-C01	S730-08-C01
grigio	S730-04-C02	su richiesta
grigio cemento	S730-04-C706	su richiesta
nero	S730-04-C04	su richiesta
Unità di imballo	20	20
Pezzi per pallet	1200	600

**Suggerimento sul prodotto OTTO**

OTTOSEAL® A710

p. 36

Sigillanti per pavimenti



OTTOSEAL® A 221 Parkett

Il sigillante per giunti da parquet



Mastice monocomponente a base di acrilato
Per ambienti interni

Caratteristiche

- ▶ **Privo di siliconi a norma DIN 18356**
Non si verificano interazioni con i rivestimenti in parquet normalmente reperibili in commercio
- ▶ **Dopo l'indurimento, è levigabile e verniciabile**
Adattamento dei giunti impeccabile dal punto di vista visivo
- ▶ **Conservare e trasportare al riparo dal gelo**















Campi di applicazione

- ▶ Riempitivo di giunti per pavimenti in parquet, laminato, listoni di legno e sughero
- ▶ Riempitivo di giunti per raccordo su listelli a pavimento, zoccolature, soglie ed altri elementi costruttivi
- ▶ Riempitivo di giunti per riparazione su legno

Standard e test

- ▶ Idoneo per applicazioni ai sensi del foglio di lavoro IVD-Merkblatt n. 8+12+31+35 (IVD – Associazione tedesca industria dei sigillanti)
- ▶ Classificazione secondo i sistemi di certificazione degli edifici, vedi la scheda tecnica di sostenibilità
- ▶ Classe di emissione VOC francese A+



Fornitura	Cartuccia da 310 ml
 bianco antico	A221-04-C51
 ciliegio	A221-04-C17
 faggio attenuato	A221-04-C66
 faggio chiaro, riv. acero	A221-04-C53
 frassino naturale	A221-04-C884
 frassino, pino silvestre, abete rosso, acero eur.	A221-04-C105
 grigio fuga	A221-04-C71
 larice	A221-04-C104
 mogano, merbau	A221-04-C29
 quercia antico	A221-04-C700
 quercia chiaro	A221-04-C64
 quercia rustico	A221-04-C98
 quercia scuro	A221-04-C1237
 teak, afrormosia	A221-04-C101
Unità di imballo	20
Pezzi per pallet	1200

M390

OTTOSEAL® M390

Il sigillante per pavimenti



Sigillante monocomponente a base di polimeri ibridi STP
Per ambienti interni ed esterni

Caratteristiche

- ▶ **Elevatissima resistenza all'intaglio e alla trazione**
Resiste ad elevati carichi meccanici
- ▶ **Buona resistenza agli agenti chimici**
Può essere utilizzato in aree fortemente sollecitate dal punto di vista chimico
- ▶ **Ottima aderenza su molti materiali**
Applicabile senza pretrattamento su molti materiali
- ▶ **Indurisce praticamente senza restringimenti**
Nessuna rilavorazione e nessuna cavità con tendenza a sporcarsi
- ▶ **Estremamente elastico**
Compensa i movimenti
- ▶ **Quasi inodore**
Facile da lavorare
- ▶ **Non contiene silicone**
Non si verificano interazioni con i rivestimenti in parquet normalmente reperibili in commercio
- ▶ **Privo di isocianato**
- ▶ **Buona resistenza alle intemperie e all'invecchiamento**
Per applicazioni durature in interni ed esterni
- ▶ **Dopo l'indurimento, è levigabile e verniciabile**
Adattamento dei giunti impeccabile dal punto di vista visivo



Standard e test

- ▶ Testato secondo EN 15651 – Parte 4: PW EXT-INT CC 25 HM
- ▶ Testato secondo EN 15651 – Parte 1: F EXT-INT CC 25 HM
- ▶ EMICODE® EC 1 PLUS – a bassissime emissioni
- ▶ Certificato di conformità in materia di impiego nel settore alimentare (rilasciato dalla ISEGA Forschungs- und Untersuchungs-Gesellschaft mbH di Aschaffenburg)
- ▶ Idoneo per applicazioni ai sensi del foglio di lavoro IVD-Merkblatt n. 1+8+21+35 (IVD – Associazione tedesca industria dei sigillanti)
- ▶ Classificazione secondo i sistemi di certificazione degli edifici, vedi la scheda tecnica di sostenibilità
- ▶ Classe di emissione VOC francese A+
- ▶ Comportamento al fuoco omologato secondo la norma EN 13501: Classe E

Fornitura	Cartuccia da 310 ml	Sacchetto in foglio d'alluminio da 580 ml
● basalto	M390-04-C2260	M390-08-C2260
● beige bahama	M390-04-C10	M390-08-C10
○ bianco	M390-04-C01	su richiesta
● ciliegio	M390-04-C17	M390-08-C17
● faggio	M390-04-C76	su richiesta
● frassino, pino silvestre, abete rosso, acero eur.	M390-04-C105	su richiesta
● grigio calcestruzzo	M390-04-C56	M390-08-C56
● grigio ghiaia	M390-04-C8180	M390-08-C8180
● grigio titanio	M390-04-C1172	M390-08-C1172
● marrone scuro	M390-04-C49	M390-08-C49
● quercia chiaro	M390-04-C64	M390-08-C64
● quercia rustico	M390-04-C98	M390-08-C98
● quercia scuro	M390-04-C1237	M390-08-C1237
Unità di imballo	20	20
Pezzi per pallet	1200	600

Campi di applicazione

- ▶ Sigillatura di giunti su pavimenti in parquet, laminato, legno, sughero, plastica e vinile
- ▶ Sigillatura di giunti di raccordo soggetti a carichi meccanici pesanti, esposti a carichi fermi oppure in movimento come ades. in locali destinati al magazzinaggio ed alla produzione, officine, aree di cantiere, impianti di lavaggio, parcheggi, parcheggi sotterranei, ecc.
- ▶ Sigillatura di giunti a pavimento e giunti di raccordo soggetti a carichi chimici pesanti, per esempio in caseifici, macelli, impianti di produzione di alimenti e bevande, cucine di mense ecc.
- ▶ Sigillatura a compensazione della tensione di fughe di pavimenti e giunti di collegamento in ambienti interni ed esterni su percorsi pedonali, balconi, terrazze ed aree pubbliche
- ▶ Sigillatura di fughe di movimento tra le lastre di calcestruzzo

OTTOSEAL® S34 SPECIAL

Il silicone per pavimenti



Sigillante monocomponente a base di silicone e di ossime, reticolazione neutra, privo di methylethyl ketone oxime
Per ambienti interni ed esterni

Caratteristiche

- ▶ **Non corrosivo**
Non causa corrosioni (da ruggine) sulle superfici metalliche non protette
- ▶ **Eccezionale resistenza alla temperatura fino a +265°C**
Utilizzabile in caso di requisiti termici particolari
- ▶ **Ottima resistenza agli agenti chimici**
Può essere utilizzato in aree fortemente sollecitate dal punto di vista chimico
- ▶ **Elevatissima resistenza meccanica, resistenza all'intaglio e allo strappo**
Indicato per superfici transitabili (ades. traffico di carrelli impilatori tenendo conto della scheda dati tecnica IVD n. 1) e resistente alla pulizia meccanica con idropultrici
- ▶ **Ottima resistenza alle intemperie, all'invecchiamento e ai raggi UV**
Per applicazioni durature in interni ed esterni

Campi di applicazione

- ▶ Sigillatura di giunti a pavimento e giunti di raccordo soggetti a carichi chimici pesanti, per esempio in caseifici, macelli, impianti di produzione di alimenti e bevande, cucine di mense ecc.
- ▶ Sigillatura di pavimenti e di giunti di raccordo soggetti a carichi meccanici pesanti, per esempio in locali destinati al magazzinaggio e alla produzione, aree di cantiere, piani di autosilo, parcheggi sotterranei, officine, autolavaggi ecc.

Standard e test

- ▶ Testato secondo EN 15651 – Parte 4: PW EXT-INT 25 LM
- ▶ Certificato di conformità in materia di impiego nel settore alimentare (rilasciato dalla ISEGA Forschungs- und Untersuchungs-Gesellschaft mbH di Aschaffenburg)
- ▶ Idoneo per applicazioni ai sensi del foglio di lavoro IVD-Merkblatt n. 1+19-1+21+31+35 (IVD – Associazione tedesca industria dei sigillanti)
- ▶ Classificazione secondo i sistemi di certificazione degli edifici, vedi la scheda tecnica di sostenibilità
- ▶ Classe di emissione VOC francese A+
- ▶ Comportamento al fuoco omologato secondo la norma EN 13501: Classe E

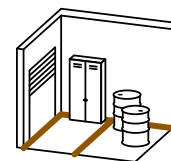

Fornitura	Cartuccia da 310 ml	Sacchetto in foglio d'alluminio da 400 ml
● antracite	S34-04-C67	su richiesta
● grigio polvere	S34-04-C89	su richiesta
● grigio sanitario	S34-04-C18	S34-07-C18
Unità di imballo	20	20
Pezzi per pallet	1200	900



Ulteriori informazioni utili

La corretta realizzazione di giunti a pavimento dipende sia da un adeguato dimensionamento, sia dall'impiego del sigillante idoneo. Il dimensionamento è dato dalla distanza dei giunti, dalla sollecitazione meccanica e dalla dilatazione termica longitudinale dei materiali.

Per i giunti in interni ed esterni, sec. Foglio di lavoro IVD n. 1 valgono le seguenti misure con sigillanti con una deformazione complessiva consentita del 25%:

Distanza dei giunti	Larghezza dei giunti in interni	Profondità dei giunti in interni
2,0m	10mm	10mm
4,0m	10mm	10mm
6,0m	10mm	10mm

Distanza dei giunti	Larghezza dei giunti in esterni	Profondità dei giunti in esterni
2,0m	10mm	10mm
4,0m	15mm	10mm
6,0m	20mm	15mm

La larghezza dei giunti deve essere di almeno 10mm. Lo spessore del sigillante deve essere limitato ad un massimo di 15mm tramite sottoriempimento del giunto. Nel caso di giunti a pavimento con larghezza superiore a 15mm soggetti ad elevato calpestio o traffico di veicoli, è di norma consigliabile l'utilizzo di lastre di protezione contro il danneggiamento meccanico del sigillante.

L'ottima resistenza agli agenti chimici, all'intaglio e allo strappo nonché alla pulizia con macchina a idrogetto ad alta pressione, contribuisce a rendere OTTOSEAL® S34 molto indicato per i giunti di superfici molto esposte alle sollecitazioni meccaniche.

S51

OTTOSEAL® S51 **PREMIUM**

Il silicone per pavimenti in materiale sintetico qualità Premium

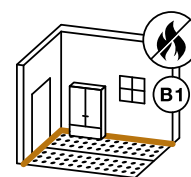

Sigillante monocomponente a base di silicone e di amminoxime, privo di methylethyl ketone oxime

Per ambienti interni ed esterni

Caratteristiche

▶ **Grande assortimento di colori**

Può essere adattato dal punto di vista cromatico ai comuni rivestimenti per pavimento (ades. PVC, gomma e linoleum)

▶ **Ignifugo – classe dei materiali B1 a norma DIN 4102 e a norma DIN EN ISO 4589**
Per requisiti antincendio particolari

▶ **Ottima resistenza alle intemperie, all'invecchiamento e ai raggi UV**

Per applicazioni durature in interni ed esterni

Campi di applicazione

▶ Giunti per pavimenti e giunti di collegamento per rivestimenti di plastica e di design in gomma, linoleum, vinile e PVC

▶ Sigillatura tensocompensante di materiali uguali e differenti, come per es. vetro, acciaio inox, alluminio ed alcuni materiali plastici



Standard e test

- ▶ Testato secondo EN 15651 – Parte 1: F EXT-INT CC 25 LM
- ▶ Testato secondo EN 15651 – Parte 4: PW EXT-INT CC 25 LM
- ▶ Testato secondo DIN 4102-B1 – difficilmente infiammabile tra materiali da costruzione massicciamente minerali (Holzforschung TU München)
- ▶ Testato secondo le norme DIN EN ISO 4589-2:1999 Materie plastiche – Determinazione del comportamento in caso di incendio sulla base dell'indice di ossigeno (Bodycote Warringtonfire)
- ▶ Testato dall'Istituto di igiene di Gelsenkirchen per applicazioni in camere bianche
- ▶ Classificazione secondo i sistemi di certificazione degli edifici, vedi la scheda tecnica di sostenibilità
- ▶ Idoneo per applicazioni ai sensi del foglio di lavoro IVD-Merkblatt n. 1+11+31+35 (IVD – Associazione tedesca industria dei sigillanti)
- ▶ Classe di emissione VOC francese A+

Fornitura	Cartuccia da 310 ml
● acqua	S51-04-C1042
● antracite	S51-04-C67
● argilla	S51-04-C1053
● beige bahama	S51-04-C10
● beige crema	S51-04-C1043
○ bianco	S51-04-C01
○ bianco crema	S51-04-C7148
○ bianco puro	S51-04-C1646
○ bianco segnale	S51-04-C1651
● blu abisso	S51-04-C983
● blu brillante	S51-04-C958
● blu pastello	S51-04-C982
● ciliegio	S51-04-C17
● crema	S51-04-C1657
● doussie, pero	S51-04-C85
● giallo pastello	S51-04-C1056
● giallo zafferano	S51-04-C1049
● grigio agata	S51-04-C62
● grigio arenaria	S51-04-C979
● grigio cardo	S51-04-C81
● grigio flash	S51-04-C787
● grigio nuvola	S51-04-C1670
● grigio perla	S51-04-C1662
● grigio pietra	S51-04-C79
● grigio titanio	S51-04-C1172
● grigio-azzurro	S51-04-C964
● grigio-blu	S51-04-C1671
● marrone	S51-04-C05
● marrone pallido	S51-04-C1062
● marrone rossiccio	S51-04-C1063
● marrone scuro	S51-04-C49
● melone	S51-04-C1044
● minio	S51-04-C1131
● nero	S51-04-C04
● orangina	S51-04-C1129
● pino silvestre	S51-04-C5128
● pomodoro	S51-04-C1066
● quercia chiaro	S51-04-C64
● quercia rustico	S51-04-C98
● sahara	S51-04-C103
● talpa	S51-04-C1667
Unità di imballo	20
Pezzi per pallet	1200

Fornitura	Cartuccia da 310 ml
○ trasparente	S51-04-C00
● verde lime	S51-04-C7699
● verde pastello	S51-04-C1008
● verde patina	S51-04-C1112
● violetto	S51-04-C1116
Unità di imballo	20
Pezzi per pallet	1200



S 125

OTTOSEAL® S 125

Il silicone per pavimenti e sanitari quasi inodore

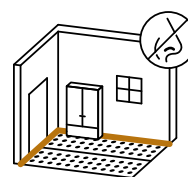

Sigillante monocomponente a base di silicone e di alcossi, reticolazione neutra
Per ambienti interni ed esterni

Caratteristiche

- ▶ **Arricchito con fungicidi**
Resistenza alle muffe
- ▶ **Non corrosivo**
Non causa corrosioni (da ruggine) sulle superfici metalliche non protette
- ▶ **Ottima resistenza alle intemperie, all'invecchiamento e ai raggi UV**
Per applicazioni durature in interni ed esterni

Campi di applicazione

- ▶ Giunti per pavimenti e giunti di collegamento per rivestimenti di plastica e di design in gomma, linoleum, vinile e PVC
- ▶ Giunti di dilatazione e giunti di raccordo in ambienti sanitari
- ▶ Per la sigillatura esterna di specchi in abbinamento a materiali come ceramica, metallo, vetro ecc.
- ▶ Sigillatura di giunti di raccordo su finestre e porte in legno, metallo e materiale plastico
- ▶ Sigillatura di facciate, parapetti, cassonetti per avvolgibili ed elementi costruttivi metallici
- ▶ Giunti di dilatazione e giunti di collegamento per prefabbricati di cemento



Standard e test

- ▶ Testato secondo EN 15651 – Parte 1: F EXT-INT CC 25 LM
- ▶ Testato secondo EN 15651 – Parte 3: XS 1
- ▶ Testato secondo EN 15651 – Parte 4: PW INT 12,5 E
- ▶ Certificato di conformità in materia di impiego nel settore alimentare (rilasciato dalla ISEGA Forschungs- und Untersuchungs-Gesellschaft mbH di Aschaffenburg)
- ▶ Idoneo per applicazioni ai sensi del foglio di lavoro IVD-Merkblatt n. 1+3-1+3-2+7+9+14+19-1+20+24+25+27+29+31+32+35 (IVD – Associazione tedesca industria dei sigillanti)
- ▶ Classe di emissione VOC francese A+
- ▶ Dichiarazione in Baubook Austria
- ▶ EMICODE® EC 1 PLUS – a bassissime emissioni
- ▶ Classificazione secondo i sistemi di certificazione degli edifici, vedi la scheda tecnica di sostenibilità
- ▶ Comportamento al fuoco omologato secondo la norma EN 13501: Classe E

Colori riempiti (opaco)

Fornitura	Cartuccia da 310 ml	Sacchetto in foglio d'alluminio da 400 ml	Sacchetto in foglio d'alluminio da 580 ml
○ bianco niveo opaco	S125-04-C6832	S125-07-C6832	S125-08-C6832
○ bianco opaco	S125-04-C6919	su richiesta	S125-08-C6919
● castagno opaco	S125-04-C7114	su richiesta	su richiesta
● faggio opaco	S125-04-C7111	su richiesta	su richiesta
● gelsomino opaco	S125-04-C8336	su richiesta	su richiesta
● grigio antracite opaco	S125-04-C6831	S125-07-C6831	su richiesta
● grigio argento opaco	S125-04-C6645	S125-07-C6645	S125-08-C6645
● grigio basalto opaco	S125-04-C8340	su richiesta	su richiesta
● grigio linsey opaco	S125-04-C6835	S125-07-C6835	su richiesta
● grigio pietra opaco	S125-04-C8338	su richiesta	su richiesta
● grigio sanitario opaco	S125-04-C6834	S125-07-C6834	su richiesta
● grigio seta opaco	S125-04-C7110	su richiesta	su richiesta
● manhattan opaco	S125-04-C6874	su richiesta	su richiesta
● marrone chiaro opaco	S125-04-C7094	su richiesta	su richiesta
● marrone cioccolato opaco	S125-04-C6569	su richiesta	su richiesta
● marrone opaco	S125-04-C1416	su richiesta	su richiesta
● nero opaco	S125-04-C7112	su richiesta	S125-08-C7112
● quercia chiaro opaco	S125-04-C7105	su richiesta	su richiesta
● quercia scuro opaco	S125-04-C7104	su richiesta	su richiesta
Unità di imballo	20	20	20
Pezzi per pallet	1200	900	600

Colori non riempiti (lucido)

Fornitura	Cartuccia da 310 ml	Sacchetto in foglio d'alluminio da 400 ml	Sacchetto in foglio d'alluminio da 580 ml
● alu	S125-04-C14	su richiesta	su richiesta
● antracite	S125-04-C376	S125-07-C376	su richiesta
○ bianco	S125-04-C01	S125-07-C01	S125-08-C01
○ bianco fuga	S125-04-C69	su richiesta	su richiesta
○ bianco niveo	S125-04-C116	S125-07-C116	su richiesta
○ gelsomino chiaro	S125-04-C112	S125-07-C112	su richiesta
● grigio antracite	S125-04-C137	S125-07-C137	su richiesta
● grigio argento	S125-04-C94	S125-07-C94	su richiesta
● grigio basalto	S125-04-C8339	su richiesta	su richiesta
● grigio calcestruzzo	S125-04-C6216	S125-07-C6216	su richiesta
● grigio linsey	S125-04-C433	S125-07-C433	su richiesta
● grigio pietra	S125-04-C8337	su richiesta	su richiesta
● grigio sanitario	S125-04-C18	S125-07-C18	S125-08-C18
Unità di imballo	20	20	20
Pezzi per pallet	1200	900	600

Fornitura	Cartuccia da 310 ml	Sacchetto in foglio d'alluminio da 400 ml	Sacchetto in foglio d'alluminio da 580 ml
● grigio trasparente	S125-04-C284	S125-07-C284	su richiesta
● manhattan	S125-04-C43	S125-07-C43	su richiesta
● marrone	S125-04-C05	su richiesta	su richiesta
● nero	S125-04-C04	su richiesta	S125-08-C04
● quercia chiaro	S125-04-C64	su richiesta	su richiesta
● quercia scuro	S125-04-C83	su richiesta	su richiesta
● RAL 7047	su richiesta	S125-07-C7047	su richiesta
● RAL 9001	S125-04-C9001	S125-07-C9001	su richiesta
● trasparente	S125-04-C00	su richiesta	S125-08-C00
Unità di imballo	20	20	20
Pezzi per pallet	1200	900	600



Sigillanti ignifughi e per alte temperature



OTTOSEAL® S 17 SPECIAL

Il silicone neutro per alte temperature



Sigillante monocomponente a base di silicone e di ossime, reticolazione neutra, privo di methylethyl ketone oxime
Per ambienti interni ed esterni

Caratteristiche

- ▶ **Non corrosivo**
Non causa corrosioni (da ruggine) sulle superfici metalliche non protette
- ▶ **Elevata resistenza alle temperature fino a +285°C**
Utilizzabile in caso di requisiti termici particolari

Campi di applicazione

- ▶ Incollaggio e sigillatura tensocompensante resistente alle alte temperature, ades. per caldaie con elementi fusi, cassette per gas di scarico, stufe in maiolica ecc.
- ▶ Adatto anche per impieghi nel settore automobilistico in motori e scatole del cambio

Standard e test

- ▶ Classificazione secondo i sistemi di certificazione degli edifici, vedi la scheda tecnica di sostenibilità
- ▶ Idoneo per applicazioni ai sensi del foglio di lavoro IVD-Merkblatt n. 31+35 (IVD – Associazione tedesca industria dei sigillanti)
- ▶ Classe di emissione VOC francese A+

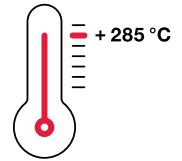

Fornitura	Cartuccia da 310 ml
● rosso-bruno	S17-04-C65
Unità di imballo	20
Pezzi per pallet	1200

**Ulteriori informazioni utili**

I due siliconi per alte temperature OTTOSEAL® S 17 e OTTOSEAL® S 25 si distinguono per le modalità di reticolazione: OTTOSEAL® S 17 è un sigillante a reticolazione neutra a base ossimica, OTTOSEAL® S 25 è un sigillante a reticolazione acetica.

Oltre all'elevata resistenza termica di OTTOSEAL® S 17 fino a +285°C, questo sigillante non è corrosivo. L'elevata durezza Shore-A pari a circa 35, conferma inoltre le sue proprietà di resistenza all'intaglio. Dalla combinazione di questi valori risulta un sigillante idoneo per impieghi gravosi, come ad es. in motori e scatole di cambi (riduttori).



S 25

OTTOSEAL® S 25 SPECIAL

Il silicone per le alte temperature



Sigillante monocomponente a base di silicone e di acetato
Per ambienti interni ed esterni

Caratteristiche

- ▶ **Elevata forza adesiva**
Utilizzabile anche come adesivo speciale
- ▶ **Elevata resistenza alle temperature fino a +300°C**
Utilizzabile in caso di requisiti termici particolari

Campi di applicazione

- ▶ Incollaggio e sigillatura tensocompensante resistente alle alte temperature, ad es. per caldaie con elementi fusi, cassette per gas di scarico, stufe in maiolica ecc.
- ▶ Adatto anche per impieghi nel settore automobilistico in motori e scatole del cambio

Standard e test

- ▶ UL 94 Flame Classification HB, RTI 105 °C, File No. E 176319
- ▶ Idoneo per applicazioni ai sensi del foglio di lavoro IVD-Merkblatt n. 31+35 (IVD – Associazione tedesca industria dei sigillanti)
- ▶ Classe di emissione VOC francese A+
- ▶ Classificazione secondo i sistemi di certificazione degli edifici, vedi la scheda tecnica di sostenibilità

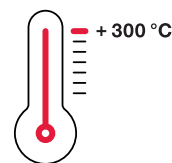

Fornitura	Cartuccia da 310 ml
● rosso-bruno	S25-04-C65
Unità di imballo	20
Pezzi per pallet	1200



Ulteriori informazioni utili

I due siliconi per alte temperature OTTOSEAL® S 17 e OTTOSEAL® S 25 si distinguono per le modalità di reticolazione: OTTOSEAL® S 17 è un sigillante a reticolazione neutra a base ossimica, OTTOSEAL® S 25 è un sigillante a reticolazione acetica.

Ai rapidissimi tempi di indurimento e all'elevata forza adesiva di OTTOSEAL® S 25 si affianca una straordinaria resistenza continua alla temperatura fino a +300 °C.

E' da notare che il silicone può essere lavorato a temperature comprese tra +5 °C e +40 °C. Aumentando lo spessore di applicazione, si prolungano anche i tempi di vulcanizzazione del silicone. Qualora lo spessore del giunto silconico sia previsto superiore a 15mm, suggeriamo di interpellare preventivamente i nostri tecnici.

OTTOSEAL® S54 SPECIAL

Il silicone ignifugo B1



Sigillante monocomponente a base di silicone e di amminoxime, privo di methylethyl ketone oxime

Per ambienti interni ed esterni

Caratteristiche

- ▶ **Ignifugo – classe dei materiali B1 a norma DIN 4102 e a norma DIN EN ISO 4589**
Per requisiti antincendio particolari
- ▶ **Ottima resistenza alle intemperie, all'invecchiamento e ai raggi UV**
Per applicazioni durature in interni ed esterni



Campi di applicazione

- ▶ Giunti di collegamento nel caso di asfalto colato
- ▶ Incollaggio di profili EPDM/gomma
- ▶ Sigillatura di elementi antincendio
- ▶ Sigillatura di giunti su substrati difficili, come ad esempio asfalto, catrame ecc. In questi casi si prega di contattare il nostro reparto di assistenza tecnica

Standard e test

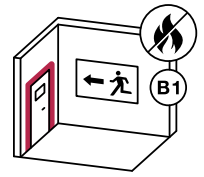
- ▶ Testato secondo EN 15651 – Parte 1: F EXT-INT CC 25 LM
- ▶ Testato secondo EN 15651 – Parte 4: PW EXT-INT CC 25 LM
- ▶ Testato secondo DIN 4102-B1 – difficilmente infiammabile tra materiali da costruzione massicciamente minerali (Holzforschung TU München)
- ▶ Testato secondo le norme DIN EN ISO 4589-2:1999 Materie plastiche – Determinazione del comportamento in caso di incendio sulla base dell'indice di ossigeno (Bodycote Warringtonfire)
- ▶ Classificazione secondo i sistemi di certificazione degli edifici, vedi la scheda tecnica di sostenibilità
- ▶ Idoneo per applicazioni ai sensi del foglio di lavoro IVD-Merkblatt n. 1+11+31+35 (IVD – Associazione tedesca industria dei sigillanti)
- ▶ Classe di emissione VOC francese A+



Fornitura	Cartuccia da 310 ml
 bianco	S54-04-C01
 grigio	S54-04-C02
 nero	S54-04-C04
Unità di imballo	20
Pezzi per pallet	1200

S94

OTTOSEAL® S94 SPECIAL

Il silicone neutro ignifugo B1



Sigillante monocomponente a base di silicone e di ossime, reticolazione neutra, privo di methylethyl ketone oxime
Per ambienti interni ed esterni

Caratteristiche

- ▶ **Ignifugo – classe dei materiali B1 a norma DIN 4102**
Per requisiti antincendio particolari
- ▶ **Non corrosivo**
Non causa corrosioni (da ruggine) sulle superfici metalliche non protette
- ▶ **Compatibilità con le vernici sec. DIN 52452 (ma non verniciabile)**
Non si verificano interazioni con i rivestimenti esistenti e adiacenti
- ▶ **Ottima resistenza alle intemperie, all'invecchiamento e ai raggi UV**
Per applicazioni durature in interni ed esterni

Campi di applicazione

- ▶ Sigillatura di componenti, nei casi di esigenze superiori per quanto riguarda il comportamento in caso di incendio (ades. componenti ignifughi e vetri antincendio)
- ▶ Adatto per la giunzione di elementi in vetro costituiti

Standard e test

- ▶ Testato secondo EN 15651 – Parte 1: F EXT-INT CC 25 LM
- ▶ Testato secondo EN 15651 – Parte 2: G CC 25 LM
- ▶ Testato secondo EN 15651 – Parte 4: PW INT 12,5 E
- ▶ Testato secondo DIN 4102-B1 – difficilmente infiammabile tra materiali da costruzione massicciamente minerali (Holzforschung TU München)
- ▶ Testato secondo le norme DIN 25415, Parte 1 – Ottime proprietà di decontaminazione della superficie sigillante (Bundesanstalt für Materialforschung und -prüfung/Agenzia tedesca per le ricerche e i test sui materiali, Berlino)
- ▶ Idoneo per applicazioni ai sensi del foglio di lavoro IVD-Merkblatt n. 9+11+20+24+27+29+31+35 (IVD – Associazione tedesca industria dei sigillanti)
- ▶ Marchio di qualità dell'Associazione industria dei sigillanti tedesca IVD – test eseguito dal centro ift – Institut für Fenstertechnik e. V., Rosenheim
- ▶ Conforme alla regolamentazione (CE) n. 1907/2006 (REACH)
- ▶ Classificazione secondo i sistemi di certificazione degli edifici, vedi la scheda tecnica di sostenibilità
- ▶ Classe di emissione VOC francese A+

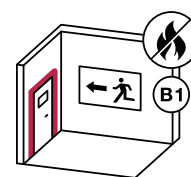

Fornitura	Cartuccia da 310 ml
○ bianco	S94-04-C01
● grigio	S94-04-C02
● nero	S94-04-C04
○ trasparente	S94-04-C00
Unità di imballo	20
Pezzi per pallet	1200

Ulteriori informazioni utili

Le classi del materiale di costruzione definiscono il comportamento al fuoco di un singolo materiale di costruzione e non sono identiche con le classi di resistenza al fuoco che definiscono la resistenza al fuoco di un intero componente.

Oltre alle classi del materiale di costruzione secondo DIN 4102 sono presenti classi europee secondo DIN EN 13501. Secondo lo stato attuale il controllo e la valutazione dei sigillanti avviene secondo DIN 4102. Le classi sono contrapposte nella seguente tabella (Fonte: Scheda IVD n. 11).

Descrizioni da parte dei servizi competenti in materia di costruzioni	Requisito supplementare: assenza di fumo	Requisito supplementare: nessuna caduta/gocciolamento ardente	Classe europea secondo DIN EN 13501-1	Classe secondo DIN 4102-1
Non infiammabile	X	X	A1	A1
	X	X	A2-s1 d0	A2
Difficilmente infiammabile	X	X	B, C-s1 d0	B1
		X	B, C-s3 d0	
	X		B, C-s1 d2	
Normalmente infiammabile		X	B, C-s3 d2	B2
			D-s3 d0	
			E	
			D-s3 d2	
Facilmente infiammabile			E-d2	B3
			F	

Le classi s1, s2 ed s3 sono requisiti supplementari secondo DIN EN 13501 per lo sviluppo di fumi. Le classi d0, d1, e d2 sono requisiti supplementari secondo DIN EN 13501 per il gocciolamento/caduta ardente. I controlli avvengono secondo DIN EN 13823.

Sigillanti speciali



M380

OTTOSEAL® M380 SPECIAL

L'ibrido per camere bianche e impianti di ventilazione

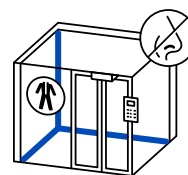

Sigillante monocomponente a base di polimeri ibridi STP
Per ambienti interni ed esterni

Caratteristiche

- ▶ **Non contiene silicone**
- ▶ **Quasi inodore**
Facile da lavorare
- ▶ **Verniciabile/Pitturabile – Rispettare quanto riportato nella scheda dati tecnica**
Adattamento dei giunti impeccabile dal punto di vista visivo
- ▶ **Arricchito con fungicidi**
Resistenza alle muffe e ai batteri
- ▶ **Non corrosivo**
Non causa corrosioni (da ruggine) sulle superfici metalliche non protette
- ▶ **Buona resistenza alle intemperie e all'invecchiamento**
Per applicazioni durature in interni ed esterni



Campi di applicazione

- ▶ Isolamento di giunti su celle frigorifere
- ▶ Sigillature elastiche in camere bianche e sterili e in ambienti produttivi con elevate esigenze di igiene, ad es. nel settore elettronico con produzione di microchip
- ▶ Ambienti produttivi di medicinali e di altri prodotti medicali
- ▶ Sigillatura di impianti di ventilazione
- ▶ Sigillatura dei condotti di scarico della cucina
- ▶ Ospedali, aziende per la lavorazione alimentare

Standard e test

- ▶ Testato per applicazioni in camere bianche e secondo la norma DIN EN ISO 846 dall'Istituto ISEGA Forschungs- und Untersuchungsgesellschaft mbH di Aschaffenburg
- ▶ Indicato per l'impiego in impianti di ventilazione secondo la regolamentazione VDI 6022, scheda 1
- ▶ Idoneo per applicazioni ai sensi del foglio di lavoro IVD-Merkblatt n. 31+35 (IVD – Associazione tedesca industria dei sigillanti)
- ▶ Classe di emissione VOC francese A+
- ▶ Classificazione secondo i sistemi di certificazione degli edifici, vedi la scheda tecnica di sostenibilità
- ▶ Certificato di conformità in materia di impiego nel settore alimentare (rilasciato dalla ISEGA Forschungs- und Untersuchungs-Gesellschaft mbH di Aschaffenburg)
- ▶ EMICODE® EC 1 PLUS – a bassissime emissioni

Fornitura	Cartuccia da 310 ml	Sacchetto in foglio d'alluminio da 580 ml
● grigio metallizzato	M380-04-C998	M380-08-C998
● RAL 7004	M380-04-C7004	M380-08-C7004
● RAL 9002	M380-04-C9002	M380-08-C9002
● RAL 9010	M380-04-C9010	M380-08-C9010
Unità di imballo	20	20
Pezzi per pallet	1200	600

OTTOSEAL® S27 SPECIAL

Il silicone adatto per alimenti ed acqua potabile

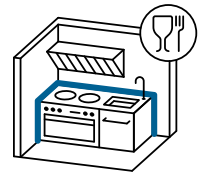

Sigillante monocomponente a base di silicone e di acetato

Per ambienti interni ed esterni

Caratteristiche

▶ **Testato per applicazioni nel settore alimentare e dell'acqua potabile**

Approvato per applicazioni speciali

▶ **Buona resistenza chimica, per esempio agli acidi diluiti**

Non si verificano danni per la pulizia e la disinfezione aggressive

▶ **Elevata resistenza all'intaglio e allo strappo**

Resiste a elevate sollecitazioni meccaniche

▶ **Ottima resistenza alle intemperie, all'invecchiamento e ai raggi UV**

Per applicazioni durature in interni ed esterni

Campi di applicazione



- ▶ Sigillatura nel settore alimentare, per esempio nei caseifici, macelli, impianti di produzione di bevande e di alimenti, cucine di mense ecc.
- ▶ Sigillatura tra rivestimenti ceramici nel campo dell'acqua potabile

Standard e test

- ▶ Certificato di conformità in materia di impiego breve/temporaneo con gli alimenti (rilasciato dalla ISEGA Forschungs- und Untersuchungs-Gesellschaft mbH di Aschaffenburg)
- ▶ Testato con esito positivo in merito alla compatibilità a contatto con gli alimenti (Laboratorio chimico Dr. Stegemann, Georgsmarienhütte, Germania)
- ▶ Testato e certificato conformemente alle direttive KTW dell'Ente Federale Tedesco per l'Ambiente (sigillatura elastica tra rivestimenti ceramici)
- ▶ Testato e certificato conformemente ai requisiti delle norme DVGW foglio di lavoro W 270 (sigillatura elastica tra rivestimenti ceramici)
- ▶ Idoneo per applicazioni ai sensi del foglio di lavoro IVD-Merkblatt n. 21+31+35 (IVD – Associazione tedesca industria dei sigillanti)
- ▶ Classe di emissione VOC francese A+
- ▶ Classificazione secondo i sistemi di certificazione degli edifici, vedi la scheda tecnica di sostenibilità

Fornitura

Cartuccia da 310 ml

bianco	S27-04-C01
grigio	S27-04-C02
RAL 7004	S27-04-C7004
trasparente	S27-04-C00
Unità di imballo	20
Pezzi per pallet	1200

S67

OTTOSEAL® S67 SPECIAL

Il silicone per camere bianche e impianti di climatizzazione praticamente inodore

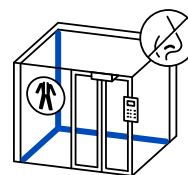

Sigillante monocomponente a base di silicone e di alcossi, reticolazione neutra
Per ambienti interni ed esterni

Caratteristiche

- ▶ **Eccellente aderenza su metalli**
Nessun pretrattamento su molti metalli
- ▶ **Quasi inodore**
Facile da lavorare
- ▶ **Non corrosivo**
Non causa corrosioni (da ruggine) sulle superfici metalliche non protette
- ▶ **Buona resistenza chimica (es. ai detersivi e ai disinfettanti)**
Può essere utilizzato in aree fortemente sollecitate dal punto di vista chimico
- ▶ **Arricchito con fungicidi**
Resistenza alle muffe e ai batteri
- ▶ **Ottima resistenza alle intemperie, all'invecchiamento e ai raggi UV**
Per applicazioni durature in interni ed esterni



Campi di applicazione

- ▶ Sigillatura elastica di camere bianche e sterili ed altri ambienti medicali con elevate esigenze di igiene e frequente impiego di detersivi e disinfettanti, ad es. sale operatorie, ambulatori diagnostici, laboratori medici
- ▶ Sigillature elastiche in camere bianche e sterili e in ambienti produttivi con elevate esigenze di igiene, ad es. nel settore elettronico con produzione di microchip
- ▶ Ambienti produttivi di medicinali e di altri prodotti medicali
- ▶ Sigillatura di impianti di ventilazione
- ▶ Ospedali, aziende per la lavorazione alimentare
- ▶ Isolamento di giunti su celle frigorifere

Standard e test

- ▶ Testato per applicazioni in camere bianche e secondo la norma DIN EN ISO 846 dall'Istituto ISEGA Forschungs- und Untersuchungsgesellschaft mbH di Aschaffenburg
- ▶ Indicato per l'impiego in impianti di ventilazione secondo la regolamentazione VDI 6022, scheda 1
- ▶ Idoneo per applicazioni ai sensi del foglio di lavoro IVD-Merkblatt n. 31+35 (IVD – Associazione tedesca industria dei sigillanti)
- ▶ Classe di emissione VOC francese A+
- ▶ Classificazione secondo i sistemi di certificazione degli edifici, vedi la scheda tecnica di sostenibilità
- ▶ Certificato di conformità in materia di impiego nel settore alimentare (rilasciato dalla ISEGA Forschungs- und Untersuchungsgesellschaft mbH di Aschaffenburg)
- ▶ EMICODE® EC 1 PLUS – a bassissime emissioni

Fornitura	Cartuccia da 310 ml	Sacchetto in foglio d'alluminio da 580 ml
● acciaio inox	S67-04-C197	S67-08-C197
● grigio	S67-04-C02	S67-08-C02
● manhattan	S67-04-C43	S67-08-C43
● RAL 7035	S67-04-C7035	S67-08-C7035
● RAL 9002	S67-04-C9002	S67-08-C9002
● RAL 9010	S67-04-C9010	S67-08-C9010
● RAL 9016	S67-04-C9016	S67-08-C9016
● trasparente	S67-04-C00	S67-08-C00
Unità di imballo	20	20
Pezzi per pallet	1200	600

OTTOSEAL® S68 SPECIAL

Il silicone neutro per camere bianche e impianti di climatizzazione



Sigillante monocomponente a base di silicone e di ossime, reticolazione neutra, privo di methylethyl ketone oxime
Per ambienti interni ed esterni

Caratteristiche

- ▶ **Arricchito con fungicidi**
Resistenza alle muffe
- ▶ **Non corrosivo**
Non causa corrosioni (da ruggine) sulle superfici metalliche non protette
- ▶ **Ottima resistenza alle intemperie, all'invecchiamento e ai raggi UV**
Per applicazioni durature in interni ed esterni

Campi di applicazione

- ▶ Sigillature elastiche in camere bianche e sterili e in ambienti produttivi con elevate esigenze di igiene, ades. nel settore elettronico con produzione di microchip
- ▶ Ambienti produttivi di medicinali e di altri prodotti medicali
- ▶ Sigillatura di impianti di ventilazione

Standard e test

- ▶ Testato dall'Istituto di igiene di Gelsenkirchen per applicazioni in camere bianche
- ▶ Indicato per l'impiego in impianti di ventilazione secondo la regolamentazione VDI 6022, Scheda 1 con certificazione DIN EN ISO 846, procedimento A, B e C
- ▶ Idoneo per applicazioni ai sensi del foglio di lavoro IVD-Merkblatt n. 31+35 (IVD – Associazione tedesca industria dei sigillanti)
- ▶ Classe di emissione VOC francese A+
- ▶ Classificazione secondo i sistemi di certificazione degli edifici, vedi la scheda tecnica di sostenibilità

Prodotto fuori produzione!

Disponibile fino al **31.12.2022**
Trovate l'adesivo adatto a voi su:
otto-chemie.com/it/bussola-adesivi

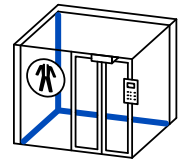

Fornitura	Cartuccia da 310 ml	Sacchetto in foglio d'alluminio da 580 ml
● acciaio inox	S68-04-C197	S68-08-C197
● grigio	S68-04-C02	S68-08-C02
● manhattan	S68-04-C43	su richiesta
● RAL 7035	S68-04-C7035	S68-08-C7035
● RAL 9002	S68-04-C9002	S68-08-C9002
● RAL 9010	S68-04-C9010	S68-08-C9010
● RAL 9016	S68-04-C9016	S68-08-C9016
● trasparente	S68-04-C00	su richiesta
Unità di imballo	20	20
Pezzi per pallet	1200	600



S 69

OTTOSEAL® S 69 **SPECIAL**

Il silicone per camere bianche e impianti di climatizzazione

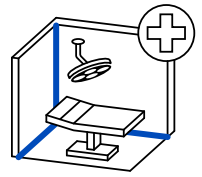

Sigillante monocomponente a base di silicone e di acetato

Per ambienti interni ed esterni

Caratteristiche

▶ **Buona resistenza chimica (es. ai detergenti e ai disinfettanti)**

Non si verificano danni per la pulizia e la disinfezione aggressive

▶ **Elevata resistenza all'intaglio e allo strappo**

Resiste a elevate sollecitazioni meccaniche

▶ **Ottima resistenza alle intemperie, all'invecchiamento e ai raggi UV**

Per applicazioni durature in interni ed esterni

Campi di applicazione

- ▶ Ospedali, aziende per la lavorazione alimentare
- ▶ Sigillatura elastica di camere bianche e sterili ed altri ambienti medicali con elevate esigenze di igiene e frequente impiego di detergenti e disinfettanti, ad es. sale operatorie, ambulatori diagnostici, laboratori medici
- ▶ Sigillatura di impianti di ventilazione in materiali anticorrosione



Standard e test

- ▶ Testato dall'Istituto di igiene di Gelsenkirchen per applicazioni in camere bianche
- ▶ Testato in merito alla compatibilità a contatto con gli alimenti (Laboratorio Chimico Dr. Stegemann, Georgsmarienhütte, Germania)
- ▶ Idoneo per l'impiego in impianti di climatizzazione e ventilazione sec. VDI 6022, fg. 1 e testato secondo DIN EN ISO 846 (Istituto di Igiene di Berlino)
- ▶ Idoneo per applicazioni ai sensi del foglio di lavoro IVD-Merkblatt n. 21+31+35 (IVD – Associazione tedesca industria dei sigillanti)
- ▶ Classe di emissione VOC francese A+
- ▶ Classificazione secondo i sistemi di certificazione degli edifici, vedi la scheda tecnica di sostenibilità

Fornitura	Cartuccia da 310 ml	Sacchetto in foglio d'alluminio da 580 ml
● acciaio inox	S69-04-C197	S69-08-C197
● RAL 9002	S69-04-C9002	S69-08-C9002
● RAL 9010	S69-04-C9010	S69-08-C9010
○ trasparente	S69-04-C00	su richiesta
Unità di imballo	20	20
Pezzi per pallet	1200	600



Ulteriori informazioni utili

Prova di resistenza di OTTOSEAL® S 69 ai detergenti e ai disinfettanti:	
Pursept-FD 3 % (Merz)	resistente
Bacillocid rasant 3 % (Bode)	resistente
Biguanid Fläche 3 % (Dr. Schumacher)	resistente
Baccalin 3 % (Bode)	resistente
Terralin 3 % (S+M)	resistente
Incidin perfekt 3 % (Ecolab)	resistente
Kohrsolin 3 % (Bode)	resistente
Perform 3 % (S+M)	resistente
Dismozon pur 3 % (Bode)	resistente

Le prove sono state eseguite a temperatura ambiente.

Sigillanti per vetri, finestre e facciate



A 225

OTTOSEAL® A 225

Il sigillante acrilico per giunti ad angolo

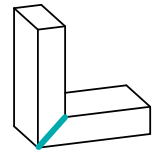

Sigillante monocomponente a base di acrilato
Per ambienti interni ed esterni

Caratteristiche

- ▶ **Quasi inodore**
Facile da lavorare
- ▶ **Può essere facilmente eliminato utilizzando dell'acqua quando è ancora fresco**
User-friendly
- ▶ **Traslucido dopo l'asciugatura (leggermente torbido)**
Indicato per tutti i colori per finestre
- ▶ **Verniciabile/Pitturabile – Rispettare quanto riportato nella scheda dati tecnica**
Consente di effettuare un adattamento dal punto di vista visivo e il rivestimento protettivo
- ▶ **Insensibile al gelo -10 °C/fino a 48 ore**
Può essere immagazzinato e trasportato a una temperatura non inferiore a -10 °C fino a 48 ore massimo



Campi di applicazione

- ▶ Sigillatura di profili e bisellature in costruzioni metalliche e finestre di legno

Standard e test

- ▶ Idoneo per applicazioni ai sensi del foglio di lavoro IVD-Merkblatt n. 12+35 (IVD – Associazione tedesca industria dei sigillanti)
- ▶ Classe di emissione VOC francese A+

Fornitura

Cartuccia da 310 ml

○ traslucido

A225-04-C95

Unità di imballo

20

Pezzi per pallet

1200

OTTOSEAL® M350 SPECIAL

Il sigillante ibrido per vetri su finestre

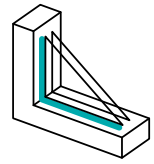

Sigillante monocomponente a base di polimeri ibridi STP
Per ambienti interni ed esterni

Caratteristiche

- ▶ **Non corrosivo**
Non causa corrosioni (da ruggine) sulle superfici metalliche non protette
- ▶ **Non contiene silicone**
- ▶ **Verniciabile/Pitturabile – Rispettare quanto riportato nella scheda dati tecnica**
Consente di effettuare un adattamento dal punto di vista visivo e il rivestimento protettivo
- ▶ **Buona resistenza alle intemperie e all'invecchiamento**
Per applicazioni durature in interni ed esterni



Campi di applicazione

- ▶ Sigillatura di vetri su finestre in legno
- ▶ Sigillatura di giunti di raccordo su finestre e porte in legno, metallo e materiale plastico
- ▶ Sigillatura di condotti per tubazioni e antenne
- ▶ Sigillatura di vetri profilati (ad es. vetro Profilit)
- ▶ Sigillatura di giunti su facciate, costruzioni metalliche
- ▶ Sigillatura di impianti di climatizzazione e di ventilazione
- ▶ Indicato per sistemi di vetratura con fase sigillante Va1 libera secondo DIN 18545 o ÖNORM 3724



Standard e test

- ▶ Testato secondo EN 15651 – Parte 1: F EXT-INT CC 25 HM
- ▶ Testato secondo EN 15651 – Parte 2: G CC 25 HM
- ▶ Corrisponde ai requisiti della norma DIN 18545, Gruppi di sollecitazione A e D
- ▶ Conforme ai requisiti delle norme ISO 11600 G 25 HM
- ▶ Idoneo per l'impiego in impianti di climatizzazione e ventilazione sec. VDI 6022, fg. 1 e testato secondo DIN EN ISO 846 (Istituto di Igiene di Berlino)
- ▶ Idoneo per applicazioni ai sensi del foglio di lavoro IVD-Merkblatt n. 9+12+20+24+27+29+31+32+35 (IVD – Associazione tedesca industria dei sigillanti)
- ▶ Classe di emissione VOC francese A+
- ▶ Dichiarazione in Baubook Austria
- ▶ Comportamento al fuoco omologato secondo la norma EN 13501: Classe E
- ▶ Classificazione secondo i sistemi di certificazione degli edifici, vedi la scheda tecnica di sostenibilità

Fornitura	Cartuccia da 300 ml
 bianco	M350-03-C01
 grigio calcestruzzo	M350-03-C56
Unità di imballo	12
Pezzi per pallet	1152

S7

OTTOSEAL® S7 SPECIAL

Il silicone weather-sealing

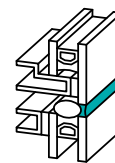

Sigillante monocomponente a base di silicone e di ossime, reticolazione neutra, privo di methylethyl ketone oxime
Per ambienti interni ed esterni

Caratteristiche

- ▶ **Compatibile con sigillature dei bordi di vetro isolante a base di silicone**
Impiego senza problemi con i vetri isolanti
- ▶ **Compatibile con i fogli in PVB secondo i criteri della direttiva ift DI-02/1**
Indicato per la lavorazione del vetro di sicurezza laminato
- ▶ **Non corrosivo**
Non causa corrosioni (da ruggine) sulle superfici metalliche non protette
- ▶ **Ottima adesione su numerosi sottofondi anche senza primer**
Consente la lavorazione spesso anche senza primer, vedere la tabella dei primer nella scheda dati tecnica
- ▶ **Superficie opaca facile da lavorare**
Genera fughe disposte in modo poco appariscente
- ▶ **Tempi lunghi di filmazione**
Tempi lunghi di lavorabilità
- ▶ **Elevata resistenza all'intaglio e allo strappo**
Resiste a elevate sollecitazioni meccaniche
- ▶ **Ottima resistenza alle intemperie, all'invecchiamento e ai raggi UV**
Per applicazioni durature in interni ed esterni



Fornitura	Cartuccia da 310 ml	Sacchetto in foglio d'alluminio da 580 ml
● nero	S7-04-C04	S7-08-C04
Unità di imballo	20	20
Pezzi per pallet	1200	600

Campi di applicazione

- ▶ Specifico per sigillature resistenti alle intemperie (weather sealing) di facciate in vetro, vetrate oblique, elementi di unione legno-vetro, lucernari e verande
- ▶ Adatto per la giunzione di elementi in vetro costituiti
- ▶ Adatto per la giunzione di unità vetri isolanti

Standard e test

- ▶ Testato secondo EN 15651 – Parte 1: F EXT-INT CC 25 LM
- ▶ Testato secondo EN 15651 – Parte 2: G CC 25 LM
- ▶ Conforme ai requisiti delle norme DIN 18540-F
- ▶ Conforme ai requisiti delle norme ISO 11600 F 25 LM
- ▶ Idoneo per applicazioni ai sensi del foglio di lavoro IVD-Merkblatt n. 22+31+35 (IVD – Associazione tedesca industria dei sigillanti)
- ▶ Classificazione secondo i sistemi di certificazione degli edifici, vedi la scheda tecnica di sostenibilità
- ▶ Classe di emissione VOC francese A+
- ▶ Comportamento al fuoco omologato secondo la norma EN 13501: Classe E

OTTOSEAL® S9 SPECIAL

Il silicone per sigillature dei bordi su vetro isolante monocomponente

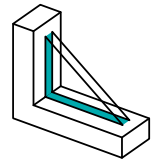

Sigillante monocomponente a base di silicone e di ossime, reticolazione neutra, privo di methylethyl ketone oxime
Per ambienti interni ed esterni

Caratteristiche

- ▶ **Compatibile con i fogli in PVB secondo i criteri della direttiva ift DI-02/1**
Indicato per la lavorazione del vetro di sicurezza laminato
- ▶ **Non corrosivo**
Non causa corrosioni (da ruggine) sulle superfici metalliche non protette
- ▶ **Ottima adesione su numerosi sottofondi anche senza primer**
Consente la lavorazione spesso anche senza primer, vedere la tabella dei primer nella scheda dati tecnica
- ▶ **Elevata resistenza all'intaglio e allo strappo**
Resiste a elevate sollecitazioni meccaniche
- ▶ **Ottima resistenza alle intemperie, all'invecchiamento e ai raggi UV**
Per applicazioni durature in interni ed esterni

**Campi di applicazione**

- ▶ Sigillatura secondaria di bordi per la fabbricazione di elementi in vetro isolante resistente ai raggi UV in contatto con la gomma butilica della sigillatura primaria

Standard e test

- ▶ Testato secondo dall'Istituto per la tecnologia delle finestre Ift Rosenheim, Germania, secondo le norme EN 1279, parte 2 con vetro isolante multistrato con camera d'aria e distanziali in alluminio e dal MPA di Darmstadt, Germania secondo le norme EN 1279, parte 4, par. 5.1 e 5.2.
- ▶ Idoneo per applicazioni ai sensi del foglio di lavoro IVD-Merkblatt n. 35 (IVD – Associazione tedesca industria dei sigillanti)
- ▶ Classe di emissione VOC francese A+

Fornitura	Cartuccia da 310 ml	Sacchetto in foglio d'alluminio da 580 ml	Fusto da 20 l
● nero	S9-04-C04	S9-08-C04	su richiesta
Unità di imballo	20	20	1
Pezzi per pallet	1200	600	16

S 10

OTTOSEAL® S 10 SPECIAL

Il silicone per il settore vetrario

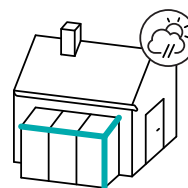

Sigillante monocomponente a base di silicone e di ossime, reticolazione neutra, privo di methylethyl ketone oxime
Per ambienti interni ed esterni

Caratteristiche

► **Compatibile con i fogli in PVB secondo i criteri della direttiva ift DI-02/1**

Indicato per la lavorazione del vetro di sicurezza laminato

► **Non corrosivo**

Non causa corrosioni (da ruggine) sulle superfici metalliche non protette

► **Ottima adesione su numerosi sottofondi anche senza primer**

Consente la lavorazione spesso anche senza primer, vedere la tabella dei primer nella scheda dati tecnica

► **Elevata resistenza all'intaglio e allo strappo**

Resiste a elevate sollecitazioni meccaniche

► **Ottima resistenza alle intemperie, all'invecchiamento e ai raggi UV**

Per applicazioni durature in interni ed esterni



Campi di applicazione

- Sigillatura di giunti di raccordo e di dilatazione in costruzioni edili
- Idoneo anche per sigillature resistenti agli agenti atmosferici (weather sealing) di facciate in vetro, vetrate oblique, elementi di unione legno-vetro, lucernari e giardini d'inverno
- Adatto per la giunzione di elementi in vetro costituiti
- Installazione di vetri di protezione dai raggi X
- Isolamento elastico nell'industria elettronica, l'ingegneria meccanica, dei mezzi di trasporto e dell'ingegneria navale
- Non idoneo per l'incollaggio strutturale di elementi structural-glazing

Standard e test

- Testato secondo EN 15651 – Parte 1: F EXT-INT CC 25 LM
- Testato secondo EN 15651 – Parte 2: G CC 25 LM
- Testato e raccomandato da Schott Desag AG Deutsches Spezialglas di Grünenplan, per l'installazione di vetri di protezione dai raggi X RD 50 e RD 30
- UL 94 Flame Classification HB, RTI 105 °C, File No. E 176319
- Idoneo per applicazioni ai sensi del foglio di lavoro IVD-Merkblatt n. 22+30+31+35 (IVD – Associazione tedesca industria dei sigillanti)
- Classificazione secondo i sistemi di certificazione degli edifici, vedi la scheda tecnica di sostenibilità
- Classe di emissione VOC francese A+
- Comportamento al fuoco omologato secondo la norma EN 13501: Classe E

Fornitura	Cartuccia da 310 ml
bianco	S10-04-C01
grigio	S10-04-C02
nero	S10-04-C04
trasparente	S10-04-C00
Unità di imballo	20
Pezzi per pallet	1200

OTTOSEAL® S28 SPECIAL

Il silicone per acquari e vetrocemento

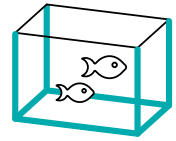

Sigillante monocomponente a base di silicone e di acetato

Per ambienti interni ed esterni

Caratteristiche

- ▶ **Adatto per acquari d'acqua dolce e salata**
- ▶ **Soddisfa la direttiva OECD 203**
Offre la massima sicurezza per gli organismi più sensibili e delicati
- ▶ **Elevata forza adesiva**
Utilizzabile anche come adesivo speciale
- ▶ **Ottima resistenza alle intemperie, all'invecchiamento e ai raggi UV**
Per applicazioni durature in interni ed esterni

Campi di applicazione

- ▶ Costruzione di acquari e terrari a tutto vetro
- ▶ Incollaggio di elementi in vetro

**Standard e test**

- ▶ Conforme ai requisiti delle norme DIN 32622, punti 4.4.2.2 (acquari in vetro)
- ▶ Atossico per i pesci ai sensi di OECD 203 (Acute Toxicity Test – testato da Institut Fresenius di Taunusstein, Germania)
- ▶ Idoneo per applicazioni ai sensi del foglio di lavoro IVD-Merkblatt n. 35 (IVD – Associazione tedesca industria dei sigillanti)
- ▶ Classe di emissione VOC francese A+
- ▶ Classificazione secondo i sistemi di certificazione degli edifici, vedi la scheda tecnica di sostenibilità

Fornitura	Cartuccia da 310 ml	Sacchetto in foglio d'alluminio da 400 ml	Fusto da 20 l	Fusto da 200 litri
● nero	S28-04-C04	S28-07-C04	su richiesta	su richiesta
○ trasparente	S28-04-C00	S28-07-C00	su richiesta	su richiesta
Unità di imballo	20	20	1	1
Pezzi per pallet	1200	900	16	2

S50

OTTOSEAL® S50

Il silicone super cristallino

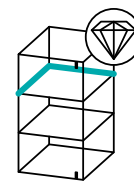

Sigillante monocomponente a base di silicone e di acetato

Per ambienti interni ed esterni

Caratteristiche

- ▶ **Ottima resistenza alle intemperie, all'invecchiamento e ai raggi UV**
Per applicazioni durature in interni ed esterni
- ▶ **Indurisce formando un silicone trasparente**
Per applicazioni non visibili

Campi di applicazione

- ▶ Applicazioni su vetro, materiali plastici, alluminio, per es. decorazioni in vetro, incollaggio di grate, nella costruzione di vetrinette e vetrine per negozi
- ▶ Vetrerie, vetrine e vetrine espositive
- ▶ Incollaggi di piccole superfici

Standard e test

- ▶ Idoneo per applicazioni ai sensi del foglio di lavoro IVD-Merkblatt n. 30+31+35 (IVD – Associazione tedesca industria dei sigillanti)
- ▶ Classe di emissione VOC francese A+
- ▶ Classificazione secondo i sistemi di certificazione degli edifici, vedi la scheda tecnica di sostenibilità

Fornitura

Cartuccia da 310 ml

○ cristallino

S50-04-C30

Unità di imballo

20

Pezzi per pallet

1200



OTTOSEAL® S72

Il silicone per materie plastiche



Sigillante adesivo monocomponente a base di silicone e di alcossi, reticolazione neutra
Per ambienti interni ed esterni

Caratteristiche

- ▶ **Adatto per la plastica, ad esempio vetro acrilico e policarbonato**
Aderisce senza primer su numerosi tipi di plastiche (eccetto PE, PP e PTFE e tipi simili di plastiche con ridotta tensione superficiale), aderisce molto bene sulle lastre a doppia parete e non provoca screpolature da tensione
- ▶ **Non corrosivo**
Non causa corrosioni (da ruggine) sulle superfici metalliche non protette
- ▶ **Quasi inodore**
Facile da lavorare
- ▶ **Elevata resistenza all'intaglio e allo strappo**
Resiste a elevate sollecitazioni meccaniche
- ▶ **Ottima resistenza alle intemperie, all'invecchiamento e ai raggi UV**
Per applicazioni durature in interni ed esterni



Campi di applicazione

- ▶ Applicazioni su vetro, materie plastiche e alluminio
- ▶ Vetriere, vetrine e vetrine espositive
- ▶ Incollaggi di piccole superfici
- ▶ Adatto ad esempio per vetro acrilico e policarbonato

Standard e test

- ▶ Testato con esito positivo in merito alla compatibilità a contatto con gli alimenti (Laboratorio chimico Dr. Stegemann, Georgsmarienhütte, Germania)
- ▶ Certificato di conformità in materia di impiego nel settore alimentare (rilasciato dalla ISEGA Forschungs- und Untersuchungs-Gesellschaft mbH di Aschaffenburg)
- ▶ Idoneo per applicazioni ai sensi del foglio di lavoro IVD-Merkblatt n. 21+31+35 (IVD – Associazione tedesca industria dei sigillanti)
- ▶ EMICODE® EC 1^{PLUS} – a bassissime emissioni
- ▶ Classificazione secondo i sistemi di certificazione degli edifici, vedi la scheda tecnica di sostenibilità
- ▶ Classe di emissione VOC francese A+

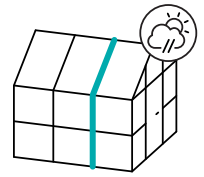

Fornitura	Cartuccia da 310 ml
● RAL 7004	S72-04-C7004
○ RAL 9010	S72-04-C9010
○ trasparente	S72-04-C00
Unità di imballo	20
Pezzi per pallet	1200

S 110

OTTOSEAL® S 110 **PREMIUM**

Il silicone per l'edilizia qualità Premium



Sigillante monocomponente a base di silicone e di ossime, reticolazione neutra, privo di methylethyl ketone oxime
Per ambienti interni ed esterni

Caratteristiche

▶ **Altamente resistente all'abrasione e non forma striature a direttiva ift VE-04/2**

Pulizia senza formazione di striature

▶ **Arricchito con fungicidi**

Resistenza alle muffe

▶ **Compatibile con i fogli in PVB secondo i criteri della direttiva ift DI-02/1**

Indicato per la lavorazione del vetro di sicurezza laminato

▶ **Non corrosivo**

Non causa corrosioni (da ruggine) sulle superfici metalliche non protette

▶ **Ottima adesione su numerosi sottofondi anche senza primer**

Consente la lavorazione spesso anche senza primer, vedere la tabella dei primer nella scheda dati tecnica

▶ **Sollecitabilità precoce**

Sicurezza del processo produttivo

▶ **Compatibilità con le vernici sec. DIN 52452 (ma non verniciabile)**

Non si verificano interazioni con i rivestimenti esistenti e adiacenti

▶ **Ottima resistenza alle intemperie, all'invecchiamento e ai raggi UV**

Per applicazioni durature in interni ed esterni



Standard e test

- ▶ Testato secondo EN 15651 – Parte 1: F EXT-INT CC 25 LM
- ▶ Testato secondo EN 15651 – Parte 2: G CC 25 LM
- ▶ Testato secondo EN 15651 – Parte 3: XS 1
- ▶ Testato secondo EN 15651 – Parte 4: PW INT 12,5 E
- ▶ Verifica secondo la direttiva ift VE-04/2
- ▶ Conforme ai requisiti delle norme DIN 18540-F
- ▶ Conforme ai requisiti delle norme ISO 11600 G 25 LM
- ▶ Testato secondo le norme FCBA (CTBA) L 114 (adattabilità dei sigillanti alla sigillatura di vetri su finestre in legno)
- ▶ Certificato di conformità in materia di impiego nel settore alimentare (rilasciato dalla ISEGA Forschungs- und Untersuchungs-Gesellschaft mbH di Aschaffenburg)
- ▶ Idoneo per applicazioni ai sensi del foglio di lavoro IVD-Merkblatt n. 3-1+3-2+7+9+10+13+14+19-1+20+22+24+25+27+29+31+32+35 (IVD – Associazione tedesca industria dei sigillanti)
- ▶ Marchio di qualità dell'Associazione industria dei sigillanti tedesca IVD – test eseguito dal centro ift – Institut für Fenstertechnik e.V., Rosenheim
- ▶ Conforme alla regolamentazione (CE) n. 1907/2006 (REACH)
- ▶ Classe di emissione VOC francese A+
- ▶ Dichiarazione in Baubook Austria
- ▶ EMICODE® EC 1 PLUS – a bassissime emissioni
- ▶ Classificazione secondo i sistemi di certificazione degli edifici, vedi la scheda tecnica di sostenibilità
- ▶ Comportamento al fuoco omologato secondo la norma EN 13501: Classe E

Campi di applicazione

- ▶ Giunti di dilatazione e di raccordo su manufatti in calcestruzzo e calcestruzzo cellulare
- ▶ Sigillatura di giunti su facciate, costruzioni metalliche
- ▶ Sigillatura di giunti di raccordo su finestre e porte in legno, metallo e materiale plastico
- ▶ Sigillatura di vetri profilati (ad es. vetro Profilit)
- ▶ Sigillatura di vetri su finestre in legno
- ▶ Adatto per la giunzione di elementi in vetro costituiti
- ▶ Giunti di dilatazione e giunti di raccordo in ambienti sanitari

Colori riempiti (opaco)

Fornitura	Cartuccia da 310 ml	Sacchetto in foglio d'alluminio da 400 ml	Sacchetto in foglio d'alluminio da 580 ml	Fusto da 20 l
● antracite	S110-04-C155	S110-07-C155	S110-08-C155	su richiesta
● avorio	S110-04-C84	su richiesta	su richiesta	su richiesta
● beige sabbia	S110-04-C12	su richiesta	su richiesta	su richiesta
○ bianco	S110-04-C01	S110-07-C01	S110-08-C01	S110-23-C01
○ bianco niveo	S110-04-C116	S110-07-C116	su richiesta	su richiesta
● bronzo	S110-04-C13	su richiesta	su richiesta	su richiesta
● castagno	S110-04-C742	su richiesta	S110-08-C742	su richiesta
● faggio	S110-04-C76	su richiesta	su richiesta	su richiesta
○ gelsomino	S110-04-C1216	su richiesta	su richiesta	su richiesta
○ grigio argento	S110-04-C94	S110-07-C94	su richiesta	su richiesta
● grigio calcestruzzo	S110-04-C56	S110-07-C56	S110-08-C56	su richiesta
● grigio chiaro	S110-04-C20	S110-07-C20	S110-08-C20	su richiesta
○ grigio linsey	S110-04-C433	su richiesta	S110-08-C433	su richiesta
● grigio sanitario	S110-04-C18	S110-07-C18	S110-08-C18	su richiesta
● grigio scuro	S110-04-C03	su richiesta	S110-08-C03	su richiesta
○ grigio seta	S110-04-C77	S110-07-C77	S110-08-C77	su richiesta
● manhattan	S110-04-C43	S110-07-C43	S110-08-C43	su richiesta
● marrone chiaro	S110-04-C06	su richiesta	S110-08-C06	su richiesta
● marrone cioccolato	S110-04-C39	su richiesta	S110-08-C39	su richiesta
● marrone ocra	S110-04-C31	su richiesta	S110-08-C31	su richiesta
● marrone opaco	S110-04-C1416	su richiesta	S110-08-C1416	su richiesta
● marrone scuro	S110-04-C49	su richiesta	su richiesta	su richiesta
● nero	S110-04-C04	S110-07-C04	S110-08-C04	S110-23-C04
● pino silvestre	S110-04-C88	su richiesta	su richiesta	su richiesta
● quercia	S110-04-C57	su richiesta	S110-08-C57	su richiesta
● quercia chiaro	S110-04-C64	su richiesta	su richiesta	su richiesta
● quercia scuro	S110-04-C83	su richiesta	S110-08-C83	su richiesta
● RAL 6009	S110-04-C6009	su richiesta	su richiesta	su richiesta
● RAL 7016	S110-04-C7016	S110-07-C7016	su richiesta	su richiesta
○ RAL 9001	S110-04-C9001	S110-07-C9001	su richiesta	su richiesta
○ RAL 9016	S110-04-C9016	su richiesta	su richiesta	su richiesta
Unità di imballo	20	20	20	1
Pezzi per pallet	1200	900	600	16

Colori non riempiti (lucido)

Fornitura	Cartuccia da 310 ml	Sacchetto in foglio d'alluminio da 400 ml	Sacchetto in foglio d'alluminio da 580 ml	Fusto da 20 l
○ grigio trasparente	S110-04-C284	su richiesta	su richiesta	su richiesta
● marrone	S110-04-C05	S110-07-C05	S110-08-C05	su richiesta
● mogano	S110-04-C29	su richiesta	S110-08-C29	su richiesta
● RAL 6005	S110-04-C6005	su richiesta	su richiesta	su richiesta
○ trasparente	S110-04-C00	S110-07-C00	S110-08-C00	S110-23-C00
● trijs	S110-04-C7686	S110-07-C7686	su richiesta	su richiesta
Unità di imballo	20	20	20	1
Pezzi per pallet	1200	900	600	16



Ulteriori informazioni utili

La sigillatura dei vetri su finestre di legno è soggetta ad un importante fattore dal quale dipende il buon risultato finale:

La capacità di essere sollecitato rapidamente è molto importante al fine di evitare la formazione di crepe nel sigillante. Queste possono formarsi ad es. se la sigillatura viene effettuata con esposizione diretta ai raggi solari e ad una temperatura elevata, e quando poi la temperatura scende e il sigillante deve seguire i movimenti degli elementi costruttivi malgrado non sia ancora del tutto indurito.

OTTOSEAL® S 110 e OTTOSEAL® S 120 formano in tempi molto rapidi una pellicola superficiale resistente e sono quindi in grado di assecondare i movimenti degli elementi costruttivi già poco tempo dopo l'applicazione. Altro fattore molto importante è la compatibilità con i materiali costruttivi a contatto con il sigillante (ad es. vernici/ finiture) utilizzati per la finestra in legno. Questi materiali non devono danneggiare od alterare il sigillante (ad es. alterazioni del colore). La riverniciatura del sigillante non è però possibile e non è consentita in conformità con le norme e le direttive pertinenti in materia di giunti elastici.

La resistenza all'abrasione viene testata secondo la direttiva ift VE-04/2. OTTOSEAL® S 110 e OTTOSEAL® S 120 soddisfano i requisiti. Dopo la lisciatura del sigillante è necessario asportare immediatamente i residui della soluzione per lisciare altrimenti potrebbero restare delle striature.

Prima di effettuare la prima pulizia, il sigillante deve indurire per almeno tre giorni per evitare di danneggiare la sigillatura. La superficie sigillata può essere pulita con un panno morbido inumidito con normale detergente per finestre.

S 112

OTTOSEAL® S 112 SPECIAL

Il silicone per listelli fermavetro

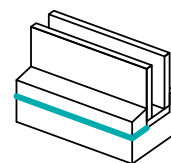

Mastice monocomponente a base di silicone e di alcossi, reticolazione neutra
Per ambienti interni

Caratteristiche

▶ **Compatibile con i fogli in PVB secondo i criteri della direttiva ift DI-02/1**

Indicato per la lavorazione del vetro di sicurezza laminato

▶ **Non corrosivo**

Non causa corrosioni (da ruggine) sulle superfici metalliche non protette

▶ **Quasi inodore**

Facile da lavorare

▶ **Ridotta adesione**

Facile da staccare, ades. dal fermavetro

▶ **Compatibilità con le vernici sec. DIN 52452 (ma non verniciabile)**

Non si verificano interazioni con i rivestimenti esistenti e adiacenti



Campi di applicazione

- ▶ Per la sigillatura ed il riempimento di telai di battenti e barre di sostegno di vetri su finestre e porte – Miglioramento della sigillatura. La massa di riempimento presenta un'aderenza ridotta rispetto agli altri sigillanti comunemente in commercio per vetri. In questo modo in caso di riparazione le barre dei vetri possono essere rimosse più facilmente.
- ▶ Previene la formazione di condensa con l'afflusso di aria calda e protegge in questo modo dall'umidità sul fondo della piegatura che può provocare danni ades. sul battente della finestra di legno
- ▶ Per la sigillatura sul telaio dei battenti sotto il bordo del vetro (Posizione 4). Deve essere evitato un contatto su tutta la superficie con il telaio del vetro isolante sul fondo della piegatura. Una copertura massima di 3 mm è consentita.
- ▶ In merito alla compatibilità su materiali di sigillatura dei bordi è necessario rispettare la nostra lista attuale sulla compatibilità. La lista attuale può essere scaricata dalla nostra <http://www.otto-chemie.de/it/startseite>.

Standard e test

- ▶ Classe di emissione VOC francese A+
- ▶ Classificazione secondo i sistemi di certificazione degli edifici, vedi la scheda tecnica di sostenibilità

Fornitura	Cartuccia da 310 ml	Sacchetto in foglio d'alluminio da 580 ml
○ trasparente	S112-04-C00	S112-08-C00
Unità di imballo	20	20
Pezzi per pallet	1200	600

OTTOSEAL® S 113 **SPECIAL**

Il silicone per vetri su finestre verniciabile

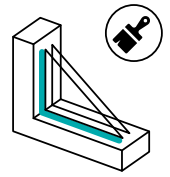

Sigillante monocomponente a base di silicone e di ossime, reticolazione neutra, privo di methylethyl ketone oxime
Per ambienti interni ed esterni

Caratteristiche

- ▶ **Arricchito con fungicidi**
Resistenza alle muffe
- ▶ **Non corrosivo**
Non causa corrosioni (da ruggine) sulle superfici metalliche non protette
- ▶ **Verniciabile secondo le norme DIN 52452**
Non si verificano interazioni con i rivestimenti esistenti e adiacenti
- ▶ **Verniciabile con molti sistemi di verniciatura (effettuare prove preliminari)**
Consente di effettuare un adattamento dal punto di vista visivo e il rivestimento protettivo
- ▶ **Ottima resistenza alle intemperie, all'invecchiamento e ai raggi UV**
Per applicazioni durature in interni ed esterni

Campi di applicazione

- ▶ Sigillatura di vetri su finestre in legno
- ▶ Sigillatura di giunti di raccordo su finestre e porte in legno, metallo e materiale plastico
- ▶ Giunti di dilatazione e di raccordo su manufatti in calcestruzzo e calcestruzzo cellulare
- ▶ Sigillatura di giunti su facciate, costruzioni metalliche

Standard e test

- ▶ Testato secondo EN 15651 – Parte 1: F EXT-INT CC 25 LM
- ▶ Testato secondo EN 15651 – Parte 2: G CC 25 LM
- ▶ Corrisponde ai requisiti della norma DIN 18545, Gruppo di sollecitazione E
- ▶ Conforme ai requisiti delle norme DIN 18540-F
- ▶ Classe di emissione VOC francese A+
- ▶ Comportamento al fuoco omologato secondo la norma EN 13501: Classe E
- ▶ Classificazione secondo i sistemi di certificazione degli edifici, vedi la scheda tecnica di sostenibilità

Fornitura

Cartuccia da 310 ml

RAL 9010

S113-04-C9010

Unità di imballo

20

Pezzi per pallet

1200



S 120

OTTOSEAL® S 120 **PREMIUM**

Il silicone per l'edilizia qualità Premium

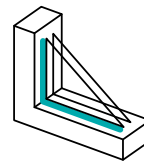

Sigillante monocomponente a base di silicone e di alcossi, reticolazione neutra
Per ambienti interni ed esterni

Caratteristiche

- ▶ **Altamente resistente all'abrasione e non forma striature a direttiva ift VE-04/2**
Pulizia senza formazione di striature
- ▶ **Disponibile anche nei colori "opachi"**
Si armonizza con superfici brillanti ed opache
- ▶ **Arricchito con fungicidi**
Resistenza alle muffe
- ▶ **Compatibile con i fogli in PVB secondo i criteri della direttiva ift DI-02/1**
Indicato per la lavorazione del vetro di sicurezza laminato
- ▶ **Non corrosivo**
Non causa corrosioni (da ruggine) sulle superfici metalliche non protette
- ▶ **Ottima adesione su numerosi sottofondi anche senza primer**
Consente la lavorazione spesso anche senza primer, vedere la tabella dei primer nella scheda dati tecnica
- ▶ **Quasi inodore**
Facile da lavorare
- ▶ **Sollecitabilità precoce**
Sicurezza del processo produttivo
- ▶ **Compatibilità con le vernici sec. DIN 52452 (ma non verniciabile)**
Non si verificano interazioni con i rivestimenti esistenti e adiacenti
- ▶ **Ottima resistenza alle intemperie, all'invecchiamento e ai raggi UV**
Per applicazioni durature in interni ed esterni



Standard e test

- ▶ Testato secondo EN 15651 – Parte 1: F EXT-INT CC 25 LM
- ▶ Testato secondo EN 15651 – Parte 2: G CC 25 LM
- ▶ Verifica secondo la direttiva ift VE-04/2
- ▶ Conforme ai requisiti delle norme DIN 18540-F
- ▶ Conforme ai requisiti delle norme ISO 11600 G 25 LM
- ▶ Idoneo per applicazioni ai sensi del foglio di lavoro IVD-Merkblatt n. 7+9+10+13 +14+19-1+20+22+24+25+27+29+31+32+35 (IVD – Associazione tedesca industria dei sigillanti)
- ▶ Marchio di qualità dell'Associazione industria dei sigillanti tedesca IVD – test eseguito dal centro ift – Institut für Fenstertechnik e. V., Rosenheim
- ▶ Conforme alla regolamentazione (CE) n. 1907/2006 (REACH)
- ▶ Classe di emissione VOC francese A+
- ▶ Dichiarazione in Baubook Austria
- ▶ EMICODE® EC 1 PLUS – a bassissime emissioni
- ▶ Classificazione secondo i sistemi di certificazione degli edifici, vedi la scheda tecnica di sostenibilità
- ▶ Comportamento al fuoco omologato secondo la norma EN 13501: Classe E
- ▶ Omologazione secondo lo schema BEMMA per musei e la costruzione di vetrine
- ▶ Nr.certificazione KOMO: 33410 (osservare le normative secondo NPR 3577)

Colori riempiti (opaco)

Fornitura	Cartuccia da 310 ml	Sacchetto in foglio d'alluminio da 400 ml	Sacchetto in foglio d'alluminio da 580 ml
● antracite opaco	S120-04-C7103	S120-07-C7103	S120-08-C7103
● avorio opaco	S120-04-C7098	su richiesta	su richiesta
● bianco niveo opaco	S120-04-C6832	su richiesta	su richiesta
● bianco opaco	S120-04-C6919	su richiesta	S120-08-C6919
● castagno opaco	su richiesta	su richiesta	S120-08-C7114
● faggio opaco	S120-04-C7111	su richiesta	su richiesta
● grigio argento opaco	S120-04-C6645	su richiesta	S120-08-C6645
● grigio calcestruzzo opaco	S120-04-C7102	su richiesta	su richiesta
● grigio chiaro opaco	S120-04-C7101	su richiesta	su richiesta
● grigio sanitario opaco	S120-04-C6834	su richiesta	su richiesta
● grigio scuro opaco	S120-04-C7113	su richiesta	su richiesta
● grigio seta opaco	S120-04-C7110	su richiesta	S120-08-C7110
● manhattan opaco	S120-04-C6874	su richiesta	su richiesta
● marrone chiaro opaco	S120-04-C7094	su richiesta	su richiesta
● marrone ocra opaco	S120-04-C7100	su richiesta	su richiesta
● marrone opaco	S120-04-C1416	su richiesta	S120-08-C1416
● marrone scuro opaco	S120-04-C7107	su richiesta	su richiesta
● nero opaco	S120-04-C7112	su richiesta	S120-08-C7112
● quercia scuro opaco	S120-04-C7104	su richiesta	su richiesta
Unità di imballo	20	20	20
Pezzi per pallet	1200	900	600

Colori non riempiti (lucido)

Fornitura	Cartuccia da 310 ml	Sacchetto in foglio d'alluminio da 400 ml	Sacchetto in foglio d'alluminio da 580 ml	Fusto da 20 l
● antracite	S120-04-C155	su richiesta	S120-08-C155	su richiesta
○ bianco	S120-04-C01	S120-07-C01	S120-08-C01	su richiesta
○ bianco niveo	S120-04-C116	su richiesta	S120-08-C116	su richiesta
● castagno	S120-04-C742	su richiesta	S120-08-C742	su richiesta
● faggio	S120-04-C76	su richiesta	su richiesta	su richiesta
● grigio argento	S120-04-C94	su richiesta	S120-08-C94	su richiesta
● grigio calcestruzzo	S120-04-C56	su richiesta	su richiesta	su richiesta
● grigio chiaro	S120-04-C904	su richiesta	su richiesta	su richiesta
● grigio sanitario	S120-04-C18	su richiesta	S120-08-C18	su richiesta
● grigio scuro	S120-04-C03	su richiesta	S120-08-C03	su richiesta
● grigio seta	S120-04-C77	su richiesta	S120-08-C77	su richiesta
● grigio trasparente	S120-04-C284	S120-07-C284	su richiesta	su richiesta
● manhattan	S120-04-C43	su richiesta	S120-08-C43	su richiesta
● marrone	S120-04-C05	su richiesta	S120-08-C05	su richiesta
● marrone chiaro	S120-04-C06	su richiesta	su richiesta	su richiesta
● marrone cioccolato	S120-04-C39	su richiesta	S120-08-C39	su richiesta
● marrone scuro	S120-04-C49	su richiesta	su richiesta	su richiesta
● nero	S120-04-C04	S120-07-C04	S120-08-C04	S120-23-C04
● quercia chiaro	S120-04-C64	su richiesta	su richiesta	su richiesta
● quercia scuro	S120-04-C83	su richiesta	su richiesta	su richiesta
○ trasparente	S120-04-C00	S120-07-C00	S120-08-C00	S120-23-C00
Unità di imballo	20	20	20	1
Pezzi per pallet	1200	900	600	16



Adesivi ibridi



OTTOCOLL® M500

★★★★★
PREMIUM

L'adesivo ibrido ad altissima resistenza all'acqua qualità Premium



Adesivo monocomponente a base di polimeri ibridi STP
Per ambienti interni ed esterni

Caratteristiche

- ▶ **Estremamente resistente all'acqua**
Per l'incollaggio con elevato carico d'acqua
- ▶ **Ottima aderenza su molti materiali**
Nessun pretrattamento necessario
- ▶ **Compatibile con la pietra naturale**
Non causa l'ingrassaggio delle pietre naturali
- ▶ **Aderisce su sottofondi umidi**
Nessuna perdita di tempo di lavoro a causa dell'essiccazione dei sottofondi
- ▶ **Elastico**
Compensa i movimenti
- ▶ **Non contiene silicone**
- ▶ **Privo di isocianato**
Non nuoce alla salute

Fornitura	Cartuccia da 310 ml
bianco	M500-04-C01
grigio	M500-04-C02
nero	M500-04-C04
Unità di imballo	20
Pezzi per pallet	1200



Campi di applicazione

- ▶ Incollaggio di pietra, pietra naturale e ceramica
- ▶ Incollaggio di vetro verniciato e smaltato
- ▶ Incollaggio del foglio sigillante OTTOFLEX® nella zona di sovrapposizione, con accessori come nastro sigillante, angoli di tenuta e manicotti sigillanti (secondo i requisiti dell'ETAG 022)
- ▶ Incollaggio di specchi su ceramica, vetro, plastica, acciaio inossidabile, alluminio, legno, calcestruzzo ecc.
- ▶ Incollaggio di davanzali, battiscopa, listelli decorativi e gradini di scale
- ▶ Incollaggio di carrozzerie e veicoli, vagoni e container, strutture metalliche e ingegneria di apparati, costruzione navale
- ▶ Incollaggio nel settore alimentare
- ▶ Incollaggio e assemblaggio di un'ampia varietà di materiali come legno, materiali a base di legno, plastiche, metalli e substrati minerali



Standard e test

- ▶ Certificato di conformità in materia di impiego nel settore alimentare (rilasciato dalla ISEGA Forschungs- und Untersuchungs-Gesellschaft mbH di Aschaffenburg)
- ▶ Idoneo per applicazioni ai sensi del foglio di lavoro IVD-Merkblatt n. 12+19-1+21+24+30+31+35 (IVD – Associazione tedesca industria dei sigillanti)
- ▶ Classe di emissione VOC francese A+
- ▶ Dichiarazione in Baubook Austria
- ▶ EMICODE® EC 1 PLUS – a bassissime emissioni
- ▶ Classificazione secondo i sistemi di certificazione degli edifici, vedi la scheda tecnica di sostenibilità

M501

OTTOCOLL® M501

SPECIAL

L'adesivo ibrido trasparente

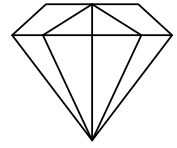

Adesivo monocomponente a base di polimeri ibridi STP
Per ambienti interni ed esterni

Caratteristiche

- ▶ **Cristallino**
Per un incollaggio discreto
- ▶ **Ottima aderenza su molti materiali**
Nessun pretrattamento necessario
- ▶ **Compatibile con la pietra naturale**
Non causa l'ingrassaggio delle pietre naturali
- ▶ **Aderisce su sottofondi umidi**
Nessuna perdita di tempo di lavoro a causa dell'essiccazione dei sottofondi
- ▶ **Elastico**
Compensa i movimenti
- ▶ **Non contiene silicone**
- ▶ **Privo di isocianato**
Non nuoce alla salute

Fornitura	Cartuccia da 310 ml
○ trasparente	M501-04-C00
Unità di imballo	20
Pezzi per pallet	1200



Campi di applicazione

- ▶ Incollaggio di pietra, pietra naturale e ceramica
- ▶ Incollaggio di specchi su ceramica, vetro, plastica, acciaio inossidabile, alluminio, legno, calcestruzzo ecc.
- ▶ Incollaggio di davanzali, battiscopa, listelli decorativi e gradini di scale
- ▶ Incollaggio e assemblaggio di un'ampia varietà di materiali come legno, materiali a base di legno, plastiche, metalli e substrati minerali



Standard e test

- ▶ Idoneo per applicazioni ai sensi del foglio di lavoro IVD-Merkblatt n. 30+35 (IVD – Associazione tedesca industria dei sigillanti)
- ▶ Classe di emissione VOC francese A+
- ▶ EMICODE® EC 1 PLUS – a bassissime emissioni
- ▶ Classificazione secondo i sistemi di certificazione degli edifici, vedi la scheda tecnica di sostenibilità
- ▶ Dichiarazione in Baubook Austria

OTTOCOLL® M530 HiSpeed SPECIAL

L'adesivo ibrido a forza adesiva super-rapida

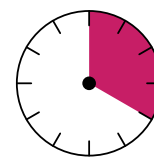

Adesivo monocomponente a base di polimeri ibridi STP
Per ambienti interni ed esterni

Caratteristiche

- ▶ **Resistente dopo 20 minuti e funzionale dopo 3 ore**
Rapida possibilità di lavorazione con un sottile strato di adesivo e materiali aperti alla diffusione
- ▶ **Elevata resistenza finale**
Resiste a elevate sollecitazioni meccaniche
- ▶ **Aderisce su sottofondi umidi**
Nessuna perdita di tempo di lavoro a causa dell'essiccazione dei sottofondi
- ▶ **Elastico**
Compensa i movimenti negli strati adesivi più alti
- ▶ **Privo di isocianato**
Non nuoce alla salute
- ▶ **Non contiene silicone**
- ▶ **Compatibile con la pietra naturale**
Non causa l'ingrassaggio delle pietre naturali



Campi di applicazione

- ▶ Incollaggio di pietra, pietra naturale e ceramica
- ▶ Incollaggio di davanzali, battiscopa, listelli decorativi e gradini di scale
- ▶ Per l'incollaggio elastico ed il montaggio di svariati materiali, come legno, materiali derivati dal legno, materiali sintetici, metalli e fondi minerali



Standard e test

- ▶ Classe di emissione VOC francese A+
- ▶ Classificazione secondo i sistemi di certificazione degli edifici, vedi la scheda tecnica di sostenibilità
- ▶ Dichiarazione in Baubook Austria
- ▶ EMICODE® EC 1 PLUS – a bassissime emissioni

Fornitura	Cartuccia da 310 ml
Unità di imballo	20
Pezzi per pallet	1200

○ bianco

M530-04-C01

Unità di imballo

20

Pezzi per pallet

1200

M 550

OTTOCOLL® M 550 HiTack

SPECIAL

L'adesivo ibrido a elevata adesività iniziale



Adesivo monocomponente a base di polimeri ibridi STP
Per ambienti interni ed esterni

Caratteristiche

- ▶ **Aderenza iniziale estremamente elevata**
Nessun fissaggio richiesto
- ▶ **Compatibile con la pietra naturale**
Non causa l'ingrassaggio delle pietre naturali
- ▶ **Aderisce su sottofondi umidi**
Nessuna perdita di tempo di lavoro a causa dell'essiccazione dei sottofondi
- ▶ **Elastico**
Compensa i movimenti
- ▶ **Non contiene silicone**
- ▶ **Privo di isocianato**

Campi di applicazione

- ▶ Incollaggio di pietra, pietra naturale e ceramica
- ▶ Incollaggio di davanzali, battiscopa, listelli decorativi e gradini di scale
- ▶ Per l'incollaggio elastico ed il montaggio di svariati materiali, come legno, materiali derivati dal legno, metalli (ades. alluminio, acciaio inossidabile, alluminio anodizzato, ottone, rame), materiali plastici (ades. PVC rigido, PVC morbido, plastica rinforzata in fibra di vetro ecc.), substrati minerali (ades. laterizi, piastrelle, ceramica), pannelli ignifughi (cartongesso ecc.)
- ▶ Incollaggio elastico di specchi su ceramica, vetro, plastica, acciaio inossidabile, alluminio, legno, calcestruzzo ecc.



Fornitura	Cartuccia da 310 ml
bianco	M550-04-C01
grigio	M550-04-C02
nero	M550-04-C04
Unità di imballo	20
Pezzi per pallet	1200

Standard e test

- ▶ Idoneo per applicazioni ai sensi del foglio di lavoro IVD-Merkblatt n. 30+35 (IVD – Associazione tedesca industria dei sigillanti)
- ▶ EMICODE® EC 1^{PLUS} – a bassissime emissioni
- ▶ Classe di emissione VOC francese A+
- ▶ Classificazione secondo i sistemi di certificazione degli edifici, vedi la scheda tecnica di sostenibilità

OTTOCOLL® M560

★★★★★
PREMIUM

L'adesivo ibrido universale a elevata adesività iniziale
qualità Premium



Adesivo monocomponente a base di polimeri ibridi STP
Per ambienti interni ed esterni

Caratteristiche

- ▶ **Aderenza iniziale molto elevata**
Nessun fissaggio richiesto
- ▶ **Ottima aderenza su molti materiali**
Nessun pretrattamento necessario
- ▶ **Compatibile con la pietra naturale**
Non causa l'ingrassaggio delle pietre naturali
- ▶ **Aderisce su sottofondi umidi**
Nessuna perdita di tempo di lavoro a causa dell'essiccazione dei sottofondi
- ▶ **Indurimento rapido**
Incollaggio rapidamente sollecitabile
- ▶ **Elastico**
Compensa i movimenti
- ▶ **Non contiene silicone**
- ▶ **Privo di isocianato**
Non nuoce alla salute



Campi di applicazione

- ▶ Incollaggio di pietra, pietra naturale e ceramica
- ▶ Incollaggio di vetro verniciato e smaltato
- ▶ Incollaggio di specchi su ceramica, vetro, plastica, acciaio inossidabile, alluminio, legno, calcestruzzo ecc.
- ▶ Incollaggio di perni in cartongesso permontaggio senza viti delle guide metalliche/profilo UW
- ▶ Incollaggio di davanzali, battiscopa, listelli decorativi e gradini di scale
- ▶ Incollaggio di pannelli in schiuma rigida
- ▶ Incollaggio di carrozzerie e veicoli, vagoni e container, strutture metalliche e ingegneria di apparati, costruzione navale
- ▶ Incollaggio nel settore alimentare
- ▶ Incollaggio e assemblaggio di un'ampia varietà di materiali come legno, materiali a base di legno, plastiche, metalli e substrati minerali

Standard e test

- ▶ Idoneo per applicazioni ai sensi del foglio di lavoro IVD-Merkblatt n. 30+35 (IVD – Associazione tedesca industria dei sigillanti)
- ▶ EMICODE® EC 1^{PLUS} – a bassissime emissioni
- ▶ Certificato di conformità in materia di impiego nel settore alimentare (rilasciato dalla ISEGA Forschungs- und Untersuchungs-Gesellschaft mbH di Aschaffenburg)
- ▶ Dichiarazione in Baubook Austria
- ▶ Classe di emissione VOC francese A+
- ▶ Classificazione secondo i sistemi di certificazione degli edifici, vedi la scheda tecnica di sostenibilità

Fornitura	Cartuccia da 310 ml
bianco	M560-04-C01
grigio	M560-04-C02
nero	M560-04-C04
Unità di imballo	20
Pezzi per pallet	1200

M580

OTTOCOLL® M580 SPECIAL

L'adesivo ibrido bicomponente super rapido



Adesivo bicomponente a base di polimeri ibridi STP
Per ambienti interni ed esterni

Caratteristiche

- ▶ **Indurimento estremamente rapido**
Incollaggio rapidamente sollecitabile
- ▶ **Ottima aderenza su molti materiali**
Nessun pretrattamento necessario
- ▶ **Elastico**
Compensa i movimenti
- ▶ **Non contiene silicone**
- ▶ **Privo di isocianato**
Non nuoce alla salute

Campi di applicazione

- ▶ Incollaggio di riempimenti di porte coprenti i battenti
- ▶ Incollaggio di specchi su ceramica, vetro, plastica, acciaio inossidabile, alluminio, legno, calcestruzzo ecc.
- ▶ Incollaggio di davanzali, battiscopa, listelli decorativi e gradini di scale
- ▶ Incollaggio di carrozzerie e veicoli, vagoni e container, strutture metalliche e ingegneria di apparati, costruzione navale
- ▶ Incollaggio e assemblaggio di un'ampia varietà di materiali come legno, materiali a base di legno, plastiche, metalli e substrati minerali

Standard e test

- ▶ Idoneo per applicazioni ai sensi del foglio di lavoro IVD-Merkblatt n. 30+35 (IVD – Associazione tedesca industria dei sigillanti)
- ▶ Classe di emissione VOC francese A+
- ▶ Dichiarazione in Baubook Austria
- ▶ Classificazione secondo i sistemi di certificazione degli edifici, vedi la scheda tecnica di sostenibilità

Fornitura	Doppia cartuccia in plastica 2x190 ml	Doppia cartuccia in plastica 2x310 ml
● grigio chiaro	M580-4005-15-C5195	M580-4005-16-C5195
Unità di imballo	10 pz. per scatola incl. 10 miscelatori statici ①	10 pz. per scatola incl. 10 miscelatori statici ①
Pezzi per pallet	600	600

Accessori OTTO

- Pistola ad aria compressa OTTO P2x310 p. 168
- Pistola a funzionamento OTTO 2K H293 p. 176
- ① OTTO Miscelatore statico MGQ 10-19D p. 194



OTTOCOLL® M595 SPECIAL

L'adesivo ibrido per incollaggi areali

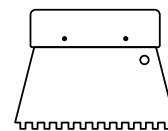
**Standard e test**

- ▶ EMICODE® EC 1 PLUS – a bassissime emissioni
- ▶ Idoneo per applicazioni ai sensi del foglio di lavoro IVD-Merkblatt n. 30+35 (IVD – Associazione tedesca industria dei sigillanti)
- ▶ Classe di emissione VOC francese A+
- ▶ Dichiarazione in Baubook Austria
- ▶ Classificazione secondo i sistemi di certificazione degli edifici, vedi la scheda tecnica di sostenibilità

Fornitura	Sacchetto in foglio d'alluminio da 580 ml	Bidone in plastica da 5 kg
○ bianco	M595-08-C01	M595-41-C01
Unità di imballo	20	1
Pezzi per pallet	880	54

① Quantità minima d'ordine: secchio da 5 kg = 8 pezzi



Adesivo monocomponente a base di polimeri ibridi STP
Per ambienti interni ed esterni

Caratteristiche

- ▶ **Spatolabile**
Applicare rapidamente e facilmente con una spatola dentata
- ▶ **Riempie irregolarità**
Possibilità di sottofondi ruvid. Effetto fonoassorbente per riempimento delle cavità
- ▶ **Ottima aderenza su molti materiali**
Nessun pretrattamento necessario
- ▶ **Aderisce su sottofondi umidi**
Nessuna perdita di tempo di lavoro a causa dell'essiccazione dei sottofondi
- ▶ **Elastico**
Compensa i movimenti
- ▶ **Non contiene silicone**
- ▶ **Privo di isocianato**
Non nuoce alla salute

Campi di applicazione

- ▶ Incollaggio di pannelli di rivestimento in aree interne, ad esempio in aree sanitarie, cucina e gastronomia in celle frigorifere
- ▶ Incollaggio e assemblaggio di un'ampia varietà di materiali come legno, materiali a base di legno, plastiche, metalli e substrati minerali

Adesivi PU



OTTOCOLL® P83 SPECIAL

L'adesivo poliuretano ad alta elasticità

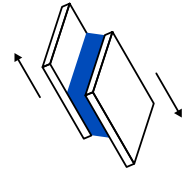

Adesivo poliuretano monocomponente
Per ambienti interni ed esterni

Caratteristiche

- ▶ **Altamente elastico**
Compensa i movimenti elevati
- ▶ **Ad alta resistenza meccanica**
Resiste a impatti, urtie sollecitazioni elevati
- ▶ **Buona resistenza agli agenti chimici**
Può essere utilizzato in aree fortemente sollecitate dal punto di vista chimico
- ▶ **Non produce schiuma**
Nessuna richiede ponderazione
- ▶ **Non contiene silicone**

Campi di applicazione

- ▶ Incollaggio di carrozzerie, vagoni e container, ingegneria dei metalli e degli apparati, costruzioni navali
- ▶ Incollaggio e assemblaggio di un'ampia varietà di materiali come legno, materiali a base di legno, plastiche, metalli e substrati minerali



Standard e test

- ▶ Certificato di conformità in materia di impiego nel settore alimentare (rilasciato dalla ISEGA Forschungs- und Untersuchungs-Gesellschaft mbH di Aschaffenburg)
- ▶ Idoneo per applicazioni ai sensi del foglio di lavoro IVD-Merkblatt n. 12+19-1+21+25+30+35 (IVD – Associazione tedesca industria dei sigillanti)
- ▶ Classe di emissione VOC francese A+
- ▶ EMICODE® EC 1^{PLUS} – a bassissime emissioni
- ▶ Classificazione secondo i sistemi di certificazione degli edifici, vedi la scheda tecnica di sostenibilità

Fornitura	Cartuccia in alluminio da 310 ml	Sacchetto in foglio d'alluminio da 580 ml
○ bianco	P83-20-C01	su richiesta
● grigio	P83-20-C02	P83-08-C02
● nero	P83-20-C04	su richiesta
Unità di imballo	20	20
Pezzi per pallet	1200	600

P84

OTTOCOLL® P84 SPECIAL

L'adesivo poliuretano



Adesivo fluido monocomponente a base di poliuretano

Per ambienti interni ed esterni

Caratteristiche

- ▶ **Fluidi**
Facile utilizzo per applicazioni in piano
- ▶ **Elevatissima resistenza finale**
Resiste a elevate sollecitazioni meccaniche
- ▶ **Dopo l'indurimento, è levigabile e verniciabile**

Campi di applicazione

- ▶ Produzione di mobili da giardino e di cornici per finestre
- ▶ Produzione di legno compensato per elementi non portanti
- ▶ Produzione di elementi a sandwich, ades. pareti divisorie, elementi di porte, pareti esterne per case prefabbricate, elementi facciata, sovrastrutture di veicoli
- ▶ Incollaggio di incastri

Standard e test

- ▶ Testato secondo le norme DIN EN 204-D4 – Incollaggi resistenti alle intemperie per legno e materiali derivati dal legno (Istituto per la tecnologia delle finestre Ift di Rosenheim)
- ▶ Testato secondo le norme DIN EN 14257 (Watt 91) – Resistenza degli adesivi per legno (Istituto per la tecnologia delle finestre Ift di Rosenheim)
- ▶ Idoneo per applicazioni ai sensi del foglio di lavoro IVD-Merkblatt n. 30+35 (IVD – Associazione tedesca industria dei sigillanti)
- ▶ Classe di emissione VOC francese C

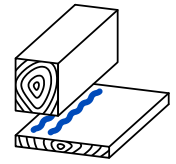

Fornitura	Flacone in plastica da 500 ml	Tanica in plastica da 12 l
● beige chiaro	P84-30-C68	P84-32-C68
Unità di imballo	6	1
Pezzi per pallet	522	40

I flaconi di plastica da 500ml dovrebbero essere conservate e trasportate sempre in posizione verticale!

OTTOCOLL® P85 **PREMIUM**

L'adesivo poliuretano ad alta resistenza qualità Premium

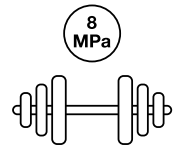

Adesivo poliuretano monocomponente
Per ambienti interni ed esterni

Caratteristiche

- ▶ **Resistenza finale estremamente elevata**
Resiste a elevate sollecitazioni meccaniche
- ▶ **Indurimento rapido**
Tempi di compressione e fissaggio brevi
- ▶ **Compatibile con la pietra naturale**
Non causa l'ingrassaggio delle pietre naturali
- ▶ **Dopo l'indurimento, è levigabile e verniciabile**

Campi di applicazione

- ▶ Incollaggio di pietra, pietra naturale e ceramica
- ▶ Incollaggio di elementi isolanti, peres. in Styropor®, PVC, PU ecc.
- ▶ Incollaggio di davanzali, battiscopa, listelli decorativi e gradini di scale
- ▶ Incollaggio e assemblaggio di un'ampia varietà di materiali come legno, materiali a base di legno, plastiche, metalli e substrati minerali



Standard e test

- ▶ Testato secondo le norme DIN EN 204-D4 – Incollaggi resistenti alle intemperie per legno e materiali derivati dal legno (Istituto per la tecnologia delle finestre Ift di Rosenheim)
- ▶ Testato secondo le norme DIN EN 14257 (Watt 91) – Resistenza degli adesivi per legno (Istituto per la tecnologia delle finestre Ift di Rosenheim)
- ▶ Idoneo per applicazioni ai sensi del foglio di lavoro IVD-Merkblatt n. 30+35 (IVD – Associazione tedesca industria dei sigillanti)
- ▶ LEED® v3 conforme a IEQ-Credits 4.1 Adesivi e sigillanti
- ▶ Classe di emissione VOC francese A+

Fornitura	Cartuccia da 310 ml	Sacchetto in foglio d'alluminio da 580 ml
beige	P85-04-C16	P85-08-C16
traslucido	P85-04-C95	su richiesta
Unità di imballo	20	20
Pezzi per pallet	1200	600

P340

OTTOCOLL® P340 Rapid

SPECIAL

L'adesivo poliuretano super rapido

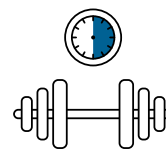

Adesivo poliuretano monocomponente

Per ambienti interni ed esterni

Caratteristiche

- ▶ **Indurimento molto rapido**
Tempi di compressione e fissaggio molto brevi
- ▶ **Elevatissima resistenza finale**
Resiste a elevate sollecitazioni meccaniche
- ▶ **Compatibile con la pietra naturale**
Non causa l'ingrassaggio delle pietre naturali
- ▶ **Dopo l'indurimento, è levigabile e verniciabile**



Campi di applicazione

- ▶ Incollaggio di pietra, pietra naturale e ceramica
- ▶ Incollaggio di elementi isolanti, peres. in Styropo[®], PVC, PU ecc.
- ▶ Incollaggio di davanzali, battiscopa, listelli decorativi e gradini di scale
- ▶ Incollaggio e assemblaggio di un'ampia varietà di materiali come legno, materiali a base di legno, plastiche, metalli e substrati minerali



Standard e test

- ▶ Risponde ai requisiti della norma DIN EN 204-D4 per incollaggi resistenti alle intemperie di legno e materiali derivati dal legno
- ▶ Risponde ai requisiti della norma DIN EN 14257 (WATT 91) per incollaggi termoresistenti di legno e materiali derivati dal legno
- ▶ Idoneo per applicazioni ai sensi del foglio di lavoro IVD-Merkblatt n. 30+35 (IVD – Associazione tedesca industria dei sigillanti)
- ▶ Classe di emissione VOC francese A+
- ▶ EMICODE® EC 1^{PLUS} – a bassissime emissioni

Fornitura	Cartuccia da 310 ml
 beige	P340-04-C1038
 grigio antico	P340-04-C1170
Unità di imballo	20
Pezzi per pallet	1200

OTTOCOLL® P410 SPECIAL

L'adesivo poliuretano fluido



Fornitura	Tanica in plastica da 12 l	Container da 1000 litri	Fusto metallico da 200 litri con fori ¹
 marrone	P410-32-C05	su richiesta	su richiesta
Unità di imballo	1	1	1
Pezzi per pallet	40	1	-

¹Rubinetto da 2" OTTO con sfiato (AERO-FLOW) acquistabile separatamente

 **Accessori OTTO**

¹Rubinetto da 2" OTTO con sfiato (AERO-FLOW)

p. 196



Adesivo fluido monocomponente a base di poliuretano

Per ambienti interni ed esterni

Caratteristiche

- ▶ **Fluido**
Facile utilizzo per applicazioni in piano
- ▶ **Elevata resistenza finale**
Resiste alle sollecitazioni meccaniche
- ▶ **Dopo l'indurimento, è levigabile e verniciabile**

Campi di applicazione

- ▶ Produzione di elementi a sandwich, ad es. pareti divisorie, elementi di porte, pareti esterne per case prefabbricate, elementi facciata, sovrastrutture di veicoli
- ▶ Incollaggio di elementi di grandi superfici, per es. per la costruzione di pannelli di case prefabbricate, roulotte e container
- ▶ Produzione di mobili da giardino e di cornici per finestre

Standard e test

- ▶ Risponde ai requisiti della norma DIN EN 204-D4 per incollaggi resistenti alle intemperie di legno e materiali derivati dal legno
- ▶ Risponde ai requisiti della norma DIN EN 14257 (WATT 91) per incollaggi termoresistenti di legno e materiali derivati dal legno
- ▶ Idoneo per applicazioni ai sensi del foglio di lavoro IVD-Merkblatt n. 30+35 (IVD – Associazione tedesca industria dei sigillanti)
- ▶ LEED® v3 conforme a IEQ-Credits 4.1 Adesivi e sigillanti
- ▶ Classe di emissione VOC francese A+

Adesivi di acrilato



OTTOCOLL® A 265 TopFix**SPECIAL**

L'adesivo di fissaggio

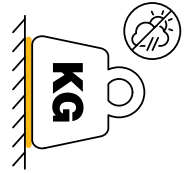

Adesivo monocomponente a base di acrilato
Per ambienti interni

Caratteristiche

- ▶ **Adesione iniziale elevata**
Nessun fissaggio richiesto
- ▶ **Indurimento rapido**
Tempi di compressione e fissaggio brevi
- ▶ **Compatibile con la pietra naturale**
Non causa l'ingrassaggio delle pietre naturali
- ▶ **Dopo l'indurimento, è levigabile e verniciabile**
- ▶ **Non contiene solventi**
- ▶ **Conservare e trasportare al riparo dal gelo**

Campi di applicazione

- ▶ Incollaggio di profili di stucchi e di soffitti
- ▶ Incollaggio di pannelli in cartongesso
- ▶ Incollaggio di canaline per cavi in PVC
- ▶ Incollaggio di pietra, pietra naturale e ceramica
- ▶ Incollaggio di elementi isolanti, per es. in Styropo[®], PVC, PU ecc.
- ▶ Incollaggio di davanzali, battiscopa, listelli decorativi e gradini di scale
- ▶ Incollaggio e assemblaggio di un'ampia varietà di materiali come legno, materiali a base di legno, plastiche, metalli e substrati minerali

**Standard e test**

- ▶ EMICODE® EC 1^{PLUS} – a bassissime emissioni
- ▶ Idoneo per applicazioni ai sensi del foglio di lavoro IVD-Merkblatt n. 30+31+35 (IVD – Associazione tedesca industria dei sigillanti)
- ▶ Classe di emissione VOC francese A+
- ▶ Classificazione secondo i sistemi di certificazione degli edifici, vedi la scheda tecnica di sostenibilità

Fornitura

Cartuccia da 310 ml

Fusto da 20 l

○ bianco perla

A265-04-C194

su richiesta

Unità di imballo

20

1

Pezzi per pallet

1200

16

A270

OTTOCOLL® A270

SPECIAL

L'adesivo per pellicole



Adesivo monocomponente in dispersione
Per ambienti interni

Caratteristiche

- ▶ **Proprietà adesive durevoli**
Ristaccabile/può essere corretto
- ▶ **Fortemente adesivo**
Il fissaggio non è necessario, consente la lavorazione senza asse di pressione
- ▶ **Non contiene solventi**
- ▶ **Quasi inodore**
Facile da lavorare
- ▶ **Resistente all'invecchiamento**
Per applicazioni durature in interni
- ▶ **Insensibile al gelo -10°C/fino a 48 ore**
Può essere immagazzinato e trasportato a una temperatura non inferiore a -10°C fino a 48 ore massimo
- ▶ **Lavorabile fino a -10°C**
Lavorazione possibile anche a basse temperature



Campi di applicazione

- ▶ Per il collegamento di fogli impermeabili per la tenuta all'aria secondo DIN 4108 – 7 senza piastre di pressaggio o profili
- ▶ Non idoneo per saune e piscine

Standard e test

- ▶ Idoneo per applicazioni ai sensi del foglio di lavoro IVD-Merkblatt n. 12+19-2+31+35 (IVD – Associazione tedesca industria dei sigillanti)
- ▶ Classe di emissione VOC francese A+
- ▶ Conforme ai requisiti delle secondo DIN 4108 – 11
- ▶ Classificazione secondo i sistemi di certificazione degli edifici, vedi la scheda tecnica di sostenibilità

Fornitura	Cartuccia da 310 ml	Sacchetto in foglio d'alluminio da 580 ml
● azzurro chiaro	A270-04-C987	A270-08-C987
Unità di imballo	20	20
Pezzi per pallet	1200	600



Ulteriori informazioni utili

Per incollaggi ermetici di barriere vapore su substrati assorbenti, come ad es. intonaco, calcestruzzo o legno grezzo.

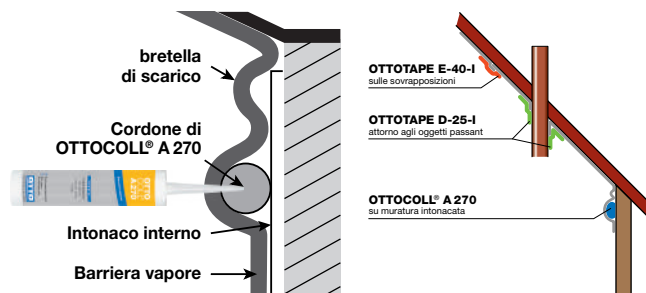

Applicazione a umido:



1. Fissare la barriera vapore con del nastro adesivo. Subito dopo l'applicazione del **cordone di OTTOCOLL® A270 con spessore di 8 mm** staccare la barriera vapore precedentemente fissata.



2. Formare una bretella di scarico nella barriera vapore, in modo che possa assorbire i movimenti dell'elemento costruttivo.



3. **Premere leggermente** la barriera vapore sul cordone di adesivo.
ATTENZIONE: non appiattare – il **cordone di OTTOCOLL® A270 deve avere uno spessore minimo di 4 mm.**



Suggerimento sul prodotto OTTO

OTTOTAPE D-25-I Aperture passanti
OTTOTAPE E-40-I Giunture sovrapposte

p. 204
p. 204

Adesivi siliconici



S 16

OTTOCOLL® S 16 SPECIAL

L'adesivo per specchi



Adesivo monocomponente a base di silicone e di alcossi, reticolazione neutra
Per ambienti interni ed esterni

Caratteristiche

- ▶ **Compatibile con specchi**
Adatto a tutti gli specchi disponibili in commercio
- ▶ **Ottima aderenza su molti materiali**
Nessun pretrattamento necessario
- ▶ **Elastico**
Compensa i movimenti

Campi di applicazione

- ▶ Incollaggio di specchi su ceramica, vetro, plastica, acciaio inossidabile, alluminio, legno, calcestruzzo ecc.
- ▶ Incollaggio di vetro verniciato e smaltato

Standard e test

- ▶ Idoneo per applicazioni ai sensi del foglio di lavoro IVD-Merkblatt n. 30+35 (IVD – Associazione tedesca industria dei sigillanti)
- ▶ Classificazione secondo i sistemi di certificazione degli edifici, vedi la scheda tecnica di sostenibilità
- ▶ Classe di emissione VOC francese A+



Fornitura	Cartuccia da 310 ml
● bianco merita	S16-04-C97
Unità di imballo	20
Pezzi per pallet	1200

Ulteriori informazioni utili

Per l'incollaggio tensocompensante di specchi su ceramica, vetro, materie plastiche, acciaio, alluminio, legno, cemento, intonaco, muratura, cartongesso, calcestruzzo cellulare o legno grezzo. Aderisce ai normali specchi senza dover ricorrere a primer. Sui substrati minerali deve essere applicato OTTO Primer 1105 in abbondanza. Lasciare quindi asciugare per almeno 30 minuti. Un pretrattamento con OTTO Primer 1216 è di norma necessario su pannelli di masonite rivestiti. Per applicazioni su substrati diversi da quelli qui citati, suggeriamo di interpellare i nostri tecnici.

Non applicare mai OTTOCOLL® S 16 in modo puntiforme o a chiazze, ma sempre in cordoni verticali (strisce). Per ogni m² di specchio devono essere applicati almeno tre cordoni di colla con rispettivamente ca. 10mm di larghezza in modo tale da rendere possibile per la vulcanizzazione la necessaria circolazione d'aria. La distanza minima tra specchio e fondo deve essere assolutamente di 1,6mm. Tale circostanza può essere raggiunta con l'applicazione di distanziatori. Il prefissaggio fino all'indurimento (almeno 48 ore) può essere effettuato con nastri adesivi, ceppi o cunei.

Per la sigillatura esterna di specchi in abbinamento a pietre naturali, suggeriamo l'impiego di OTTOSEAL® S70, S80, S130 e S140, mentre in abbinamento ad altri materiali quali ceramica, metallo, vetro ecc. suggeriamo l'impiego di OTTOSEAL® S120, S121 e S125.

E' necessario avere cura di effettuare la sigillatura solo dopo il completo indurimento dell'adesivo per specchi OTTOCOLL® S 16 e dopo la completa dissipazione dei composti volatili. Per questo sono necessari circa 7 giorni. Per gli specchi senza dorso in vetro possono essere sigillati soltanto i bordi verticali per evitare di danneggiare il rivestimento dello specchio a causa della formazione di condensa.

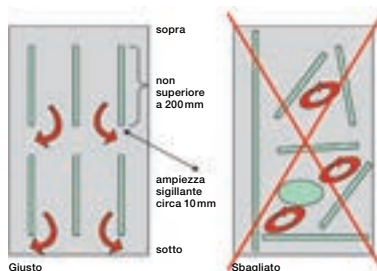

Per un'adesione o una tenuta ottimale è necessaria una superficie adesiva di almeno 10 cm² in forma di cordone per ogni kg di peso dello specchio.

OTTOCOLL® S495**SPECIAL**

L'adesivo per pannelli

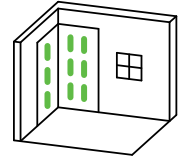

Adesivo monocomponente a base di silicone e di alcossi, reticolazione neutra
Per ambienti interni ed esterni

Caratteristiche

- ▶ **Ottima adesione su numerosi sottofondi**
Prodotto indicato per pannelli comunemente in commercio
- ▶ **Ignifugo – classe dei materiali B1 a norma DIN 4102**
Utilizzabile in caso di elevati requisiti antincendio
- ▶ **Montaggio efficiente dei pannelli da parete**
Incollaggio di ampie superfici di pareti in breve tempo
- ▶ **Compatibile con materie plastiche**
Non genera crepe da tensione
- ▶ **Tensocompensante**
Compensa i movimenti
- ▶ **Quasi inodore**
Facile da lavorare
- ▶ **Non contiene solventi**
Innocuo per la salute, l'area può essere utilizzata immediatamente

Campi di applicazione

- ▶ Incollaggio di pannelli di rivestimento in aree interne, ad esempio in aree sanitarie, cucina e gastronomia e in celle frigorifere
- ▶ Incollaggio e assemblaggio di un'ampia varietà di materiali come legno, materiali a base di legno, plastiche, metalli e substrati minerali
- ▶ Incollaggio in ambienti con elevati requisiti antincendio, ad esempio vie di fuga

Standard e test

- ▶ Testato secondo le norme DIN 4102-B1 – difficilmente infiammabile
- ▶ EMICODE® EC 1 PLUS – a bassissime emissioni
- ▶ Idoneo per applicazioni ai sensi del foglio di lavoro IVD-Merkblatt n. 30+35 (IVD – Associazione tedesca industria dei sigillanti)
- ▶ Classe di emissione VOC francese A+
- ▶ Dichiarazione in Baubook Austria
- ▶ Classificazione secondo i sistemi di certificazione degli edifici, vedi la scheda tecnica di sostenibilità

Fornitura	Cartuccia da 310 ml	Sacchetto in foglio d'alluminio da 580 ml
○ bianco	S495-04-C01	S495-08-C01
Unità di imballo	20	20
Pezzi per pallet	1200	600



S610

OTTOCOLL® S610 SPECIAL

L'adesivo silconico bicomponente

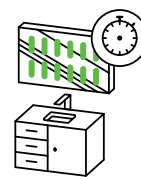

Adesivo silconico bicomponente su base alcossica con indurimento per condensazione
Per ambienti interni ed esterni

Caratteristiche

- ▶ **Polimerizzazione rapida**
Incollaggio rapidamente solleccabile
- ▶ **Ottima aderenza su molti materiali**
Nessun pretrattamento necessario
- ▶ **Elastico**
Compensa i movimenti
- ▶ **Ottima resistenza alle intemperie, all'invecchiamento e ai raggi UV**
Per applicazioni durature in interni ed esterni
- ▶ **Compatibile con i fogli in PVB secondo i criteri della direttiva ift DI-02/1**
Indicato per la lavorazione del vetro di sicurezza laminato



Campi di applicazione

- ▶ Incollaggio del vetro sottoposto agli agenti atmosferici e all'esposizione ai raggi UV
- ▶ Incollaggio di specchi su ceramica, vetro, plastica, acciaio inossidabile, alluminio, legno, calcestruzzo ecc.
- ▶ Incollaggio di vetro verniciato e smaltato
- ▶ Incollaggio e assemblaggio di un'ampia varietà di materiali come legno, materiali a base di legno, plastiche, metalli e substrati minerali

Standard e test

- ▶ Idoneo per applicazioni ai sensi del foglio di lavoro IVD-Merkblatt n. 30+31+35 (IVD – Associazione tedesca industria dei sigillanti)
- ▶ Classe di emissione VOC francese A+
- ▶ Classificazione secondo i sistemi di certificazione degli edifici, vedi la scheda tecnica di sostenibilità

Fornitura	Cartuccia side-by-side in plastica da 490 ml
● grigio chiaro	S610-2080-43-C5200
● nero	S610-2030-43-C04
Unità di imballo	9 pz. per scatola incl. 9 miscelatori statici ①
Pezzi per pallet	540



Accessori OTTO

- Pistola con batteria ricaricabile OTTO Power Push 7000 MP p. 163
- Pistola ad aria compressa OTTO P490 DP2X p. 169
- Pistola a funzionamento OTTO Gigapress Duo 490 p. 175
- ① OTTO Miscelatore statico MFQX 10-24T p. 193

Adesivi per vetri, finestre e facciate



A 770

OTTOCOLL® A 770

L'adesivo per nastri di finestre



Adesivo monocomponente a base di acrilato
Per ambienti interni ed esterni

Caratteristiche

- ▶ **Elevata forza adesiva**
Giunzione incollata sicura dei nastri per finestre OTTO
- ▶ **Ricopribile con intonaco e verniciabile**
Idoneo per ritocchi
- ▶ **Insensibile al gelo -10°C/fino a 48 ore**
Può essere immagazzinato e trasportato a una temperatura non inferiore a -10°C fino a 48 ore massimo
- ▶ **Non è garantita una resistenza alla pioggia precoce**

Campi di applicazione

- ▶ Fissaggio dei nastri per finestre OTTO BAB-V e BAB-VD su mattoni, calcestruzzo, calcestruzzo cellulare ecc.

Standard e test

- ▶ Idoneo per applicazioni ai sensi del foglio di lavoro IVD-Merkblatt n. 30+31+35 (IVD – Associazione tedesca industria dei sigillanti)
- ▶ Classe di emissione VOC francese A+
- ▶ Classificazione secondo i sistemi di certificazione degli edifici, vedi la scheda tecnica di sostenibilità

Fornitura	Cartuccia da 310 ml
 bianco	A770-04-C01
Unità di imballo	20
Pezzi per pallet	1200



Suggerimento sul prodotto OTTO

- OTTO Nastro per finestre Vario p. 200
- OTTO Nastro per finestre Vario Duo p. 201



OTTOCOLL® P 86 SPECIAL

L'adesivo per raccordi angolari

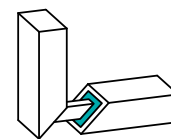

Adesivo poliuretano monocomponente
Per ambienti interni ed esterni

Caratteristiche

- ▶ **Eccellente adesione ai metalli**
- ▶ **Schiumogeno**
Riempie gli spazi vuoti
- ▶ **Tempi lunghi di filmazione**
Tempi lunghi di lavorabilità
- ▶ **Resistenza alla trazione dopo 7 giorni – circa 14.000 N (certificato di prova IFT)**
- ▶ **Solo per utenti commerciali. Attenersi alla scheda informativa in materia di sicurezza.**

Campi di applicazione

- ▶ Incollaggi su costruzioni metalliche
- ▶ Fissaggio resistente alle intemperie di raccordi angolari per finestre metalliche, porte metalliche, facciate nonché verande
- ▶ Incollaggio di legno modificato

Standard e test

- ▶ Carico di rottura testato presso l'Istituto per la tecnologia delle finestre Ift di Rosenheim
- ▶ Risponde ai requisiti della norma DIN EN 204-D4 per incollaggi resistenti alle intemperie di legno e materiali derivati dal legno
- ▶ Risponde ai requisiti della norma DIN EN 14257 (WATT 91) per incollaggi termoresistenti di legno e materiali derivati dal legno
- ▶ Certificato della Georg-August-Universität di Göttingen, Germania, a relativo all'impiego di OTTOCOLL® P 86 traslucido per l'incollaggio del legno modificato
- ▶ Idoneo per applicazioni ai sensi del foglio di lavoro IVD-Merkblatt n. 30+35 (IVD – Associazione tedesca industria dei sigillanti)
- ▶ LEED® v3 conforme a IEQ-Credits 4.1 Adesivi e sigillanti
- ▶ Classe di emissione VOC francese A+



Fornitura	Cartuccia da 310 ml	Sacchetto in foglio d'alluminio da 580 ml	Cartuccia in alluminio da 1000 ml
○ bianco	P86-04-C01	P86-08-C01	P86-06-C01
○ traslucido	P86-04-C95	P86-08-C95	su richiesta
Unità di imballo	20	20	6
Pezzi per pallet	1200	600	192

**Ulteriori informazioni utili**

Per l'incollaggio dei metalli, è necessario che l'adesivo oltre ad una capacità di indurimento molto rapido e sicuro abbia soprattutto anche un'ottima forza adesiva sui metalli utilizzati. A base di PU, OTTOCOLL® P 86 è subito pronto per l'uso e facile da applicare.

L'indurimento avviene per reazione chimica con l'umidità ottenuta nebulizzando le superfici da incollare. Durante la fase di indurimento si sviluppano modeste quantità di CO₂ che creano un leggero aumento di volume dell'adesivo OTTOCOLL® P 86. Questa espansione favorisce il riempimento delle intercapedini e quindi l'ancoraggio di angolari e profili in alluminio.

L'elevata resistenza di incollaggio dei giunti angolari con OTTOCOLL® P 86 è certificata dall'Istitut für Fenstertechnik (Istituto per la tecnologia delle finestre) di Rosenheim (certificato IFT Rosenheim).

Lavorazione di OTTOCOLL® P 86

Quando si utilizzano adesivi monocomponenti PU, una superficie umida dei partner di giunzione può supportare il processo di indurimento. Spruzzare le parti da incollare leggermente con acqua, applicare OTTOCOLL® P 86 e assemblare entro il tempo di formazione della pelle di circa 20 minuti. I materiali da incollare devono essere fissati fino all'indurimento dell'adesivo. Le parti incollate possono essere sollecitate dopo circa 2 ore.



P520

OTTOCOLL® P520

★★★★★
PREMIUM

L'adesivo per raccordi angolari qualità Premium

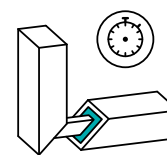

Adesivo poliuretano bicomponente
Per ambienti interni ed esterni

Caratteristiche

- ▶ **Disponibile in sei diversi tempi di lavorazione da 1 a 45 minuti**
Possibilità di scelta ottimizzata dal punto di vista del processo
- ▶ **Rapido indurimento anche in spessori elevati**
Rapida lavorazione
- ▶ **Indurimento completo sicuro in un tempo definito**
Resistenza programmabile alla manipolazione e al funzionamento
- ▶ **Indurimento senza ritiro**
Non provoca ritiri volumetrici
- ▶ **Resistenza alla trazione dopo 7 giorni – circa 14.000 N (certificato di prova IFT)**

▶ Solo per utenti commerciali. Attenersi alla scheda informativa in materia di sicurezza.



Campi di applicazione

- ▶ Fissaggio resistente alle intemperie di raccordi angolari per finestre metalliche, porte metalliche, facciate nonché verande
- ▶ Incollaggi su costruzioni metalliche
- ▶ Adatto anche al fissaggio potente di materiali diversi come legno, metallo, materiali sintetici, pietra, ecc.

Standard e test

- ▶ Carico di rottura testato presso l'Istituto per la tecnologia delle finestre IfT di Rosenheim
- ▶ Risponde ai requisiti della norma DIN EN 204-D4 per incollaggi resistenti alle intemperie di legno e materiali derivati dal legno
- ▶ Risponde ai requisiti della norma DIN EN 14257 (WATT 91) per incollaggi termoresistenti di legno e materiali derivati dal legno
- ▶ Idoneo per applicazioni ai sensi del foglio di lavoro IVD-Merkblatt n. 30+35 (IVD – Associazione tedesca industria dei sigillanti)
- ▶ LEED® v3 conforme a IEQ-Credits 4.1 Adesivi e sigillanti
- ▶ Classe di emissione VOC francese A+

Dati tecnici (Tabella di comparazione in basso)	Tempo di lavorazione	~ 45 min
	Resistenza funzionale ³	~ 6 ore
	Resistenza finale ³	~ 3 giorni
Fornitura	Doppia cartuccia in plastica 2x190 ml	Doppia cartuccia in plastica 2x310 ml
● bianco crema	P520-15-C635	P520-16-C635
● marrone scuro	P520-15-C49	P520-16-C49
● RAL 7004	P520-15-C7004	su richiesta
● RAL 9016	P520-15-C9016	P520-16-C9016
Unità di imballo	10 pz. per scatola incl. 10 miscelatori statici ¹	10 pz. per scatola incl. 10 miscelatori statici ¹
Pezzi per pallet	600	600

² Il colore è adatto al RAL 9006 e RAL 9007



Ulteriori informazioni utili

Per ottenere risultati di incollaggio a lunga durata di giunti angolari sui profili dei serramenti, è necessario che l'adesivo oltre ad una capacità di indurimento molto rapido e sicuro abbia soprattutto anche un'ottima forza adesiva sui metalli utilizzati.

L'elevata resistenza di incollaggio dei giunti angolari con OTTOCOLL® P520 è certificata dall'Istituto di Rosenheim (certificato IFT Rosenheim). Dopo un tempo di sole 24 ore, il giunto angolare ha resistito ad un carico pari a 1.400 kg.

Il miscelatore statico applicato sulla doppia cartuccia, oltre ad una facile lavorazione di OTTOCOLL® P520, garantisce un esatto rapporto di miscelazione e un'omogeneità ottimale della miscela.

Dati tecnici	Indurimento completo sicuro in un tempo definito					
	P520	P520SP4897	P520SP5276	P520SP5477	P520SP5747	P520SP6319
Dettagli sul prodotto	p. 102	p. 103	p. 104	p. 104	p. 105	p. 105
Tempo di lavorazione	~ 45 min	~ 40 min	~ 1 min	~ 5 min	~ 3 min	~ 15 min
Resistenza funzionale ³	~ 6 ore	~ 6 ore	~ 15 min	~ 45 min	~ 80 min	~ 5 ore
Resistenza finale ³	~ 3 giorni	~ 7 giorni	~ 1 giorno	~ 2-3 giorni	~ 3 giorni	~ 3 giorni
Durezza Shore D	~ 60	~ 70	~ 85	~ 75	~ 80	~ 65

³ Raggiungimento della resistenza funzionale/resistenza finale con 23°C/50% um. rel. aria

OTTOCOLL® P520 SP4897

L'adesivo poliuretano bicomponente per raccordi angolari

Dato che OTTOCOLL® P520 allo stato indurito non diventa rigido e friabile ma al contrario si mantiene elastico, l'incollaggio presenta un'eccezionale resistenza all'impatto e agli urti.

**Lavorazione di OTTOCOLL® P520
sicura – rapida – ricca di varianti**

OTTOCOLL® P520 nella doppia cartuccia facile da impiegare con miscelatore statico è in grado di escludere qualsiasi tipo di errore di miscelazione ed indurisce anche in presenza di spessori elevati.

Il sistema a 2 componenti nel rapporto di miscelazione 1:1 consente anche una scelta individuale e flessibile del tempo di lavorazione, della proprietà del prodotto e della colorazione.

**Accessori OTTO**

Pistola ad aria compressa OTTO P2x310

Pistola a funzionamento OTTO 2K H293

① OTTO Miscelatore statico KWM 18K

p. 168

p. 176

p. 194

Adesivo poliuretano bicomponente

Per ambienti interni ed esterni

Caratteristiche

- ▶ **Rapido indurimento anche in spessori elevati**
Rapida lavorazione
- ▶ **Indurimento completo sicuro in un tempo definito**
Resistenza programmabile alla manipolazione e al funzionamento
- ▶ **Indurimento senza ritiro**
Non provoca ritiri volumetrici
- ▶ **Solo per utenti commerciali. Attenersi alla scheda informativa in materia di sicurezza.**

Campi di applicazione

- ▶ Incollaggi su costruzioni metalliche
- ▶ Fissaggio resistente alle intemperie di raccordi angolari per finestre metalliche, porte metalliche, facciate nonché verande
- ▶ Produzione di elementi a sandwich, ad es. pareti divisorie, elementi di porte, pareti esterne per case prefabbricate, elementi facciata, sovrastrutture di veicoli
- ▶ Adatto anche al fissaggio potente di materiali diversi come legno, metallo, materiali sintetici, pietra, ecc.

Standard e test

- ▶ Risponde ai requisiti della norma DIN EN 204-D4 per incollaggi resistenti alle intemperie di legno e materiali derivati dal legno
- ▶ Risponde ai requisiti della norma DIN EN 14257 (WATT 91) per incollaggi termoresistenti di legno e materiali derivati dal legno
- ▶ Idoneo per applicazioni ai sensi del foglio di lavoro IVD-Merkblatt n. 30+35 (IVD – Associazione tedesca industria dei sigillanti)
- ▶ Classe di emissione VOC francese A+

**Accessori OTTO**

Pistola ad aria compressa OTTO P2x310

Pistola a funzionamento OTTO 2K H293

① OTTO Miscelatore statico KWM 18K

p. 168

p. 176

p. 194



Dati tecnici (Tabella di comparazione p. 102)

Tempo di lavorazione	~ 40 min
Resistenza funzionale ^②	~ 6 ore
Resistenza finale ^③	~ 7 giorni

Fornitura	Doppia cartuccia in plastica 2x190 ml	Doppia cartuccia in plastica 2x310 ml
● bianco crema	su richiesta	SP4897-16-C635
● RAL 7004	SP4897-15-C7004	su richiesta
Unità di imballo	10 pz. per scatola incl. 10 miscelatori statici ^①	10 pz. per scatola incl. 10 miscelatori statici ^①
Pezzi per pallet	600	600

^② Il colore è adatto al RAL 9006 e RAL 9007 / ^③ Raggiungimento della resistenza funzionale/resistenza finale con 23 °C/50 % um. rel. aria

P520 SP5276

OTTOCOLL® P520 SP5276

Adesivo poliuretano bicomponente tenace

Adesivo poliuretano bicomponente

Per ambienti interni ed esterni

Caratteristiche

- ▶ **Rapido indurimento anche in spessori elevati**
Rapida lavorazione
- ▶ **Indurimento completo sicuro in un tempo definito**
Resistenza programmabile alla manipolazione e al funzionamento
- ▶ **Indurimento senza ritiro**
Non provoca ritiri volumetrici
- ▶ **Solo per utenti commerciali. Attenersi alla scheda informativa in materia di sicurezza.**

Campi di applicazione

- ▶ Incollaggio di fasce di armatura in metallo o di plastica rinforzata in fibra di vetro (GFK) su piani di lavoro
- ▶ Incollaggio di pietra, pietra naturale e ceramica

Standard e test

- ▶ Idoneo per applicazioni ai sensi del foglio di lavoro IVD-Merkblatt n. 30+35 (IVD – Associazione tedesca industria dei sigillanti)
- ▶ Classe di emissione VOC francese A+

Accessori OTTO

Pistola ad aria compressa OTTO P2x310

p. 168

Pistola a funzionamento OTTO 2K H293

p. 176

① OTTO Miscelatore statico KWM 10

p. 193



Dati tecnici (Tabella di comparazione p. 102)

Tempo di lavorazione	~ 1 min
Resistenza funzionale ²	~ 15 min
Resistenza finale ²	~ 1 giorno

Fornitura	Doppia cartuccia in plastica 2x310 ml
● giallo oliva	SP5276-16-C6855
Unità di imballo	10 pz. per scatola incl. 10 miscelatori statici ¹
Pezzi per pallet	600

²Raggiungimento della resistenza funzionale/resistenza finale con 23°C/50% um. rel. aria

P520 SP5477

OTTOCOLL® P520 SP5477

Adesivo poliuretano bicomponente elastic

Adesivo poliuretano bicomponente

Per ambienti interni ed esterni

Caratteristiche

- ▶ **Rapido indurimento anche in spessori elevati**
Rapida lavorazione
- ▶ **Indurimento completo sicuro in un tempo definito**
Resistenza programmabile alla manipolazione e al funzionamento
- ▶ **Indurimento senza ritiro**
Non provoca ritiri volumetrici
- ▶ **Solo per utenti commerciali. Attenersi alla scheda informativa in materia di sicurezza.**

Campi di applicazione

- ▶ Incollaggio potente di metalli, come per esempio alluminio, acciaio inossidabile, acciaio zincato, rame
- ▶ Incollaggio potente di legno e materiali derivati dal legno, come pannelli truciolari, compensato e nel rinnovo di scale
- ▶ Incollaggio di substrati minerali come ades. calcestruzzo
- ▶ Incollaggio di pietra, pietra naturale e ceramica
- ▶ Incollaggio di pannelli costruttivi ignifughi, ades. in cartogesso o fibra di gesso

Standard e test

- ▶ Risponde ai requisiti della norma DIN EN 204-D4 per incollaggi resistenti alle intemperie di legno e materiali derivati dal legno
- ▶ Risponde ai requisiti della norma DIN EN 14257 (WATT 91) per incollaggi termoresistenti di legno e materiali derivati dal legno
- ▶ Idoneo per applicazioni ai sensi del foglio di lavoro IVD-Merkblatt n. 30+35 (IVD – Associazione tedesca industria dei sigillanti)
- ▶ Classe di emissione VOC francese A+

Accessori OTTO

Pistola ad aria compressa OTTO P2x310

p. 168

Pistola a funzionamento OTTO 2K H293

p. 176

① OTTO Miscelatore statico KWM 18K

p. 194



Dati tecnici (Tabella di comparazione p. 102)

Tempo di lavorazione	~ 5 min
Resistenza funzionale ²	~ 45 min
Resistenza finale ²	~ 2-3 giorni

Fornitura	Doppia cartuccia in plastica 2x190 ml
● bianco crema	SP5477-15-C635
Unità di imballo	10 pz. per scatola incl. 10 miscelatori statici ¹
Pezzi per pallet	600

²Raggiungimento della resistenza funzionale/resistenza finale con 23°C/50% um. rel. aria

P 520 SP 5747**P 520 SP 6319****OTTOCOLL® P 520 SP 5747**

L'adesivo poliuretano bicomponente per raccordi angolari

Adesivo poliuretano bicomponente

Per ambienti interni ed esterni

Caratteristiche

- ▶ **Rapido indurimento anche in spessori elevati**
Rapida lavorazione
- ▶ **Indurimento completo sicuro in un tempo definito**
Resistenza programmabile alla manipolazione e al funzionamento
- ▶ **Indurimento senza ritiro**
Non provoca ritiri volumetrici
- ▶ **Solo per utenti commerciali. Attenersi alla scheda informativa in materia di sicurezza.**

Campi di applicazione

- ▶ Incollaggi su costruzioni metalliche
- ▶ Fissaggio resistente alle intemperie di raccordi angolari per finestre metalliche, porte metalliche, facciate nonché verande
- ▶ Adatto anche al fissaggio potente di materiali diversi come legno, metallo, materiali sintetici, pietra, ecc.

Standard e test

- ▶ Risponde ai requisiti della norma DIN EN 204-D4 per incollaggi resistenti alle intemperie di legno e materiali derivati dal legno
- ▶ Risponde ai requisiti della norma DIN EN 14257 (WATT 91) per incollaggi termoresistenti di legno e materiali derivati dal legno
- ▶ Idoneo per applicazioni ai sensi del foglio di lavoro IVD-Merkblatt n. 30+35 (IVD – Associazione tedesca industria dei sigillanti)
- ▶ Classe di emissione VOC francese A+

Accessori OTTO

Pistola ad aria compressa OTTO P2x310

p. 168

Pistola a funzionamento OTTO 2K H293

p. 176

① OTTO Miscelatore statico KWM 18K

p. 194



Dati tecnici (Tabella di comparazione p. 102)

Tempo di lavorazione	~ 3 min
Resistenza funzionale ²	~ 80 min
Resistenza finale ²	~ 3 giorni

Fornitura	Doppia cartuccia in plastica 2x190 ml
 grigio antico	SP5747-15-C1170
Unità di imballo	10 pz. per scatola incl. 10 miscelatori statici ¹
Pezzi per pallet	600

²Raggiungimento della resistenza funzionale/resistenza finale con 23°C/50% um. rel. aria

OTTOCOLL® P 520 SP 6319

L'adesivo poliuretano bicomponente per raccordi angolari

Adesivo poliuretano bicomponente

Per ambienti interni ed esterni

Caratteristiche

- ▶ **Rapido indurimento anche in spessori elevati**
Rapida lavorazione
- ▶ **Indurimento completo sicuro in un tempo definito**
Resistenza programmabile alla manipolazione e al funzionamento
- ▶ **Indurimento senza ritiro**
Non provoca ritiri volumetrici
- ▶ **Solo per utenti commerciali. Attenersi alla scheda informativa in materia di sicurezza.**

Campi di applicazione

- ▶ Incollaggi su costruzioni metalliche
- ▶ Fissaggio resistente alle intemperie di raccordi angolari per finestre metalliche, porte metalliche, facciate nonché verande
- ▶ Adatto anche al fissaggio potente di materiali diversi come legno, metallo, materiali sintetici, pietra, ecc.

Standard e test

- ▶ Risponde ai requisiti della norma DIN EN 204-D4 per incollaggi resistenti alle intemperie di legno e materiali derivati dal legno
- ▶ Risponde ai requisiti della norma DIN EN 14257 (WATT 91) per incollaggi termoresistenti di legno e materiali derivati dal legno
- ▶ Idoneo per applicazioni ai sensi del foglio di lavoro IVD-Merkblatt n. 30+35 (IVD – Associazione tedesca industria dei sigillanti)
- ▶ Classe di emissione VOC francese A+

Accessori OTTO

Pistola ad aria compressa OTTO P2x310

p. 168

Pistola a funzionamento OTTO 2K H293

p. 176

① OTTO Miscelatore statico KWM 18K

p. 194



Dati tecnici (Tabella di comparazione p. 102)

Tempo di lavorazione	~ 15 min
Resistenza funzionale ²	~ 5 ore
Resistenza finale ²	~ 3 giorni

Fornitura	Doppia cartuccia in plastica 2x190 ml
 bianco crema	SP6319-15-C635
Unità di imballo	10 pz. per scatola incl. 10 miscelatori statici ¹
Pezzi per pallet	600

²Raggiungimento della resistenza funzionale/resistenza finale con 23°C/50% um. rel. aria

















OTTOFLEX® Impermeabilizzazione composita



Il sistema OTTOFLEX® di impermeabilizzazione composita

Sistema di impermeabilizzazione sotto coperture in ceramica e in pietra naturale, per utilizzo in interni ed esterni

Per decenni, gli ambienti sanitari sono stati puramente funzionali, spesso senza finestre per l'igiene personale. Nel frattempo, i bagni sono caratterizzati dal gusto personale dell'utente e sono parte integrante dell'architettura. Oltre alle esigenze personali, i requisiti tecnici sono estremamente elevati. Questo perché, ovunque le

superfici vengano a contatto con l'acqua è importante sigillare in modo ottimale il fondo. Il sistema OTTOFLEX® di impermeabilizzazione composita offre componenti di sistema perfettamente calibrati e certificati per le più svariate esigenze.

La corretta sigillatura sotto piastrelle e lastre (AiV)

La regolamentazione per la standardizzazione nazionale dell'impermeabilizzazione degli edifici è stata aggiornata nell'estate 2017. La norma DIN 18195, valida fino ad allora, è stata suddivisa in 5 nuove norme:

- ▶ **DIN 18531** – Impermeabilizzazione di tetti, balconi, logge e porticati
- ▶ **DIN 18532** – Impermeabilizzazione di superfici soggette al traffico in calcestruzzo
- ▶ **DIN 18533** – Impermeabilizzazione di componenti a contatto con il terreno
- ▶ **DIN 18534** – Impermeabilizzazione di ambienti interni
- ▶ **DIN 18535** – Impermeabilizzazione di serbatoi e bacini

Per la sigillatura di ambienti interni con il sistema OTTOFLEX® di impermeabilizzazione composita, si applica ora la norma DIN 18534. Le novità della norma DIN sono le "Classi di impatto sull'ac-

qua" invece delle "Classi di sollecitazione". Le classi di sollecitazione finora note sono rappresentate nella norma DIN 18534 dalle classi di impatto sull'acqua da W1-I fino a W3-I. Il sistema OTTOFLEX® di impermeabilizzazione composita con il foglio sigillante OTTOFLEX®, il rivestimento sigillante semiliquido OTTOFLEX®, il rivestimento protettivo OTTOFLEX® ed i prodotti complementari come OTTOCOLL® M500, oltre a diversi nastri e manicotti offre anche la giusta impermeabilizzazione per le nuove classi di impatto sull'acqua.

I rapporti di prova esistenti secondo abP sono validi anche come prova delle nuove norme. Inoltre, le nuove norme per i singoli prodotti richiedono requisiti aggiuntivi rispetto alle prove esistenti secondo abP. Si prega pertanto di osservare quindi le informazioni specifiche sul prodotto nelle nostre schede tecniche al paragrafo Norme e controlli.

Classi di resistenza all'umidità secondo abP

Certificato generale di ispezione degli edifici (abP) – carico elevato

Classe di resistenza	Carico	Esempio di applicazione	Sigillante	Accessori
A	Sollecitazione elevata da acqua non in pressione in ambienti interni	Pareti e pavimenti di docce pubbliche; bordi di piscine	<ul style="list-style-type: none"> ▪ OTTOFLEX® Rivestimento protettivo ① ▪ OTTOFLEX® Rivestimento sigillante semiliquido ▪ OTTOFLEX® Foglio sigillante + OTTOCOLL® M500 	<ul style="list-style-type: none"> ▪ OTTOFLEX® Nastro sigillante ▪ OTTOFLEX® Nastro sigillante per edilizia ▪ OTTOFLEX® Manicotto sigillante per pareti ▪ OTTOFLEX® Nastro per angoli interni e esterni
B	Sollecitazione elevata da acqua costantemente in pressione all'interno in ambienti interni ed esterni	Superfici di pareti e di pavimenti di piscine	<ul style="list-style-type: none"> ▪ OTTOFLEX® Rivestimento sigillante semiliquido 	
C	Sollecitazione elevata da acqua non in pressione con effetti chimici aggiuntivi in ambienti interni	Superfici di pareti e di pavimenti in ambienti con carico limitato da parte delle sostanze chimiche	<ul style="list-style-type: none"> ▪ OTTOFLEX® Foglio sigillante + OTTOCOLL® M500 	

① Il rivestimento protettivo liquido OTTOFLEX® è in conformità alla classe di sollecitazione A secondo abP è omologata per superfici di pareti con una sollecitazione elevata per acqua non in pressione in ambienti interni (ad es. pareti in docce pubbliche)!

Associazione centrale del settore edile tedesco (ZDB) – carico modesto

Classe di resistenza	Carico	Esempio di applicazione	Sigillante	Accessori
A0	Sollecitazione moderata da acqua non in pressione in ambienti interni	Pareti e pavimenti in bagni domestici e bagni di alberghi	<ul style="list-style-type: none"> ▪ OTTOFLEX® Rivestimento protettivo ▪ OTTOFLEX® Rivestimento sigillante semiliquido ▪ OTTOFLEX® Foglio sigillante + OTTOCOLL® M500 	<ul style="list-style-type: none"> ▪ OTTOFLEX® Nastro sigillante ▪ OTTOFLEX® Nastro sigillante per edilizia ▪ OTTOFLEX® Manicotto sigillante per pareti ▪ OTTOFLEX® Nastro per angoli interni e esterni
B0	Sollecitazione moderata da acqua non in pressione in ambienti esterni	Balconi e terrazzi (non sopra ambienti abitati)	<ul style="list-style-type: none"> ▪ OTTOFLEX® Rivestimento sigillante semiliquido ▪ OTTOFLEX® Foglio sigillante + OTTOCOLL® M500 	

OTTOFLEX® Impermeabilizzazione composita

Classi di impatto sull'acqua secondo DIN 18534

Nella norma DIN 18534, le classificazioni sono state definite come segue a seconda dell'inquinamento idrico previsto:

Classe di impatto sull'acqua	Impatto sull'acqua	Esempio di applicazione ^{1 2}	Classe per crepe	Sigillante	Accessori
W0-I	ridotto	Superfici non frequentemente esposte a spruzzi d'acqua	R1-I	<ul style="list-style-type: none"> OTTOFLEX® Rivestimento protettivo per l'impermeabilizzazione di pavimenti e pareti OTTOFLEX® Rivestimento sigillante semiliquido OTTOFLEX® Foglio sigillante + OTTOCOLL® M500 	<ul style="list-style-type: none"> OTTOFLEX® Nastro sigillante per edilizia OTTOFLEX® Nastro sigillante per zone di dilatazione OTTOFLEX® Manicotto sigillante per pavimenti OTTOFLEX® Nastro per angoli interni e esterni OTTOFLEX® Nastro adesivo di isolamento per vasche
W1-I	medio	Superfici con frequente esposizione a spruzzi d'acqua o non frequente esposizione all'acqua industriale o intensificazione per accumulo d'acqua	R1-I	<ul style="list-style-type: none"> OTTOFLEX® Rivestimento protettivo per l'impermeabilizzazione di pareti OTTOFLEX® Rivestimento sigillante semiliquido OTTOFLEX® Foglio sigillante + OTTOCOLL® M500 	<ul style="list-style-type: none"> OTTOFLEX® Nastro sigillante per edilizia OTTOFLEX® Nastro sigillante per zone di dilatazione OTTOFLEX® Manicotto sigillante per pavimenti OTTOFLEX® Nastro per angoli interni e esterni OTTOFLEX® Nastro adesivo di isolamento per vasche
W2-I	alto	Superfici con frequente esposizione a spruzzi d'acqua e/o acqua industriale, soprattutto a terra, temporaneamente intensificata dall'accumulo di acqua	R1-I	<ul style="list-style-type: none"> OTTOFLEX® Rivestimento protettivo per l'impermeabilizzazione di pareti OTTOFLEX® Rivestimento sigillante semiliquido OTTOFLEX® Foglio sigillante + OTTOCOLL® M500 	<ul style="list-style-type: none"> OTTOFLEX® Nastro sigillante per edilizia OTTOFLEX® Nastro sigillante per zone di dilatazione OTTOFLEX® Manicotto sigillante per pavimenti OTTOFLEX® Nastro per angoli interni e esterni
W3-I	molto alto	Superfici con esposizione molto frequente o prolungata a spruzzi d'acqua e/o acqua industriale e/o acqua da processi di pulizia intensi, intensificata dall'accumulo d'acqua	R1-I	<ul style="list-style-type: none"> OTTOFLEX® Rivestimento sigillante semiliquido ³ OTTOFLEX® Foglio sigillante + OTTOCOLL® M500 ^{3 4} 	<ul style="list-style-type: none"> OTTOFLEX® Nastro sigillante per edilizia OTTOFLEX® Nastro sigillante per zone di dilatazione OTTOFLEX® Manicotto sigillante per pavimenti OTTOFLEX® Nastro per angoli interni e esterni

W – Classe di impatto sull'acqua | 0-3 – Classificazione in base all'inquinamento dell'acqua | I – Interno

¹ Può essere anche opportuno assegnare le aree adiacenti, non protette a causa di una distanza sufficiente o di misure costruttive (ad es. cabine doccia) alla classe di impatto sull'acqua superiore.

² In base all'impatto sull'acqua previsto, i casi di applicazione possono essere assegnati a diverse classi di impatto sull'acqua.

³ Le superfici di impermeabilizzazione event. con ulteriori effetti chimici sotto forma di acidi ed alcali devono essere dotate di materiali impermeabilizzanti resistenti agli agenti chimici, vale a dire che è necessaria un'impermeabilizzazione con resina di reazione.

⁴ L'utilizzo per la classe di impatto dell'acqua **W3-I** prevede un accordo per costruzione speciale. Vi invitiamo a consultare i nostri tecnici di applicazione.

Classi per crepe secondo DIN 18534

Oltre alle nuove classi d'impatto sull'acqua, devono essere rispettate anche le classi per crepe secondo la norma DIN 18534. Nella scelta dell'impermeabilizzazione si deve tener conto della variazione prevista della larghezza delle crepe o della formazione di nuove crepe (le crepe esistenti devono essere riparate a regola d'arte).

Le guaine isolanti o gli isolamenti composti da trattare a liquidi sotto piastrelle e lastre possono essere utilizzati solo su fondi della classe per crepe R1-I. In ambienti interni è possibile applicare solitamente la classe per crepe R1-I.

Classe per crepe	Modifica massima della larghezza delle crepe	Fondi
R1-I	Fino a ca. 0,2mm	Cemento armato, muratura, massetto, intonaco
R2-I	Fino a ca. 0,5mm	Giunti di muratura di grande formato, giunti chiusi di rivestimenti a pannelli
R3-I	Fino a ca. 1,0mm, con scostamento della crepa fino a ca. 0,5mm	Giunti in murature

DIN 18535 – Impermeabilizzazione di serbatoi e bacini

Le classi d'impatto sull'acqua sono decisive anche per la norma DIN 18535. Ulteriori requisiti si applicano anche relativamente alle classi per crepe e la sede del serbatoio.

Classi di impatto sull'acqua di serbatoi

Classi di impatto sull'acqua	Altezza di riempimento	Sigillante	Accessori
W1-B	≤ 5 m	OTTOFLEX® Rivestimento sigillante semiliquido secondo abP fino ad un'altezza di riempimento di 4 m (Colonna d'acqua) ¹	<ul style="list-style-type: none"> ▪ OTTOFLEX® Nastro sigillante ▪ OTTOFLEX® Nastro sigillante per edilizia ▪ OTTOFLEX® Manicotto sigillante per zone di dilatazione ▪ OTTOFLEX® Manicotto sigillante per pavimenti ▪ OTTOFLEX® Nastro per angoli interni e esterni ▪ OTTOFLEX® Manicotto sigillante per pareti
W2-B	≤ 10 m	–	–
W3-B	> 10 m	–	–

Classi per crepe secondo DIN 18535	Sigillante	Descrizione
R0-B	OTTOFLEX® Rivestimento sigillante semiliquido ¹	nessuna modifica della larghezza della crepa o formazione di nuove crepe
R1-B	OTTOFLEX® Rivestimento sigillante semiliquido ¹	nuove crepe o modifica della larghezza delle crepe fino a max. 0,2 mm

Sede del serbatoio secondo DIN 18535	Sigillante	Descrizione
S1-B	OTTOFLEX® Rivestimento sigillante semiliquido ¹	Serbatoio in ambienti esterni che non è collegato ad una costruzione (l'impermeabilizzazione del serbatoio serve ad isolare contro le perdite di acqua di riempimento)
S2-B	OTTOFLEX® Rivestimento sigillante semiliquido ¹	Serbatoio in ambienti esterni adiacente ad una costruzione e ad essa collegata, nonché serbatoi in ambienti interni (l'impermeabilizzazione del serbatoio serve allo stesso tempo per l'isolamento della costruzione dall'acqua di riempimento)

¹ OTTOFLEX® Nastro sigillante, OTTOFLEX® Nastro sigillante per edilizia, OTTOFLEX® Nastro per angoli interni e esterni e OTTOFLEX® Manicotto sigillante per pareti sono adatti per la classe d'impatto sull'acqua W1-B per la sigillatura composita secondo la norma DIN 18535 per le classi per crepe R0-B e R1-B per le sedi dei serbatoi S1-B e S2-B.

La norma DIN 18534 si applica all'impermeabilizzazione del perimetro della piscina.

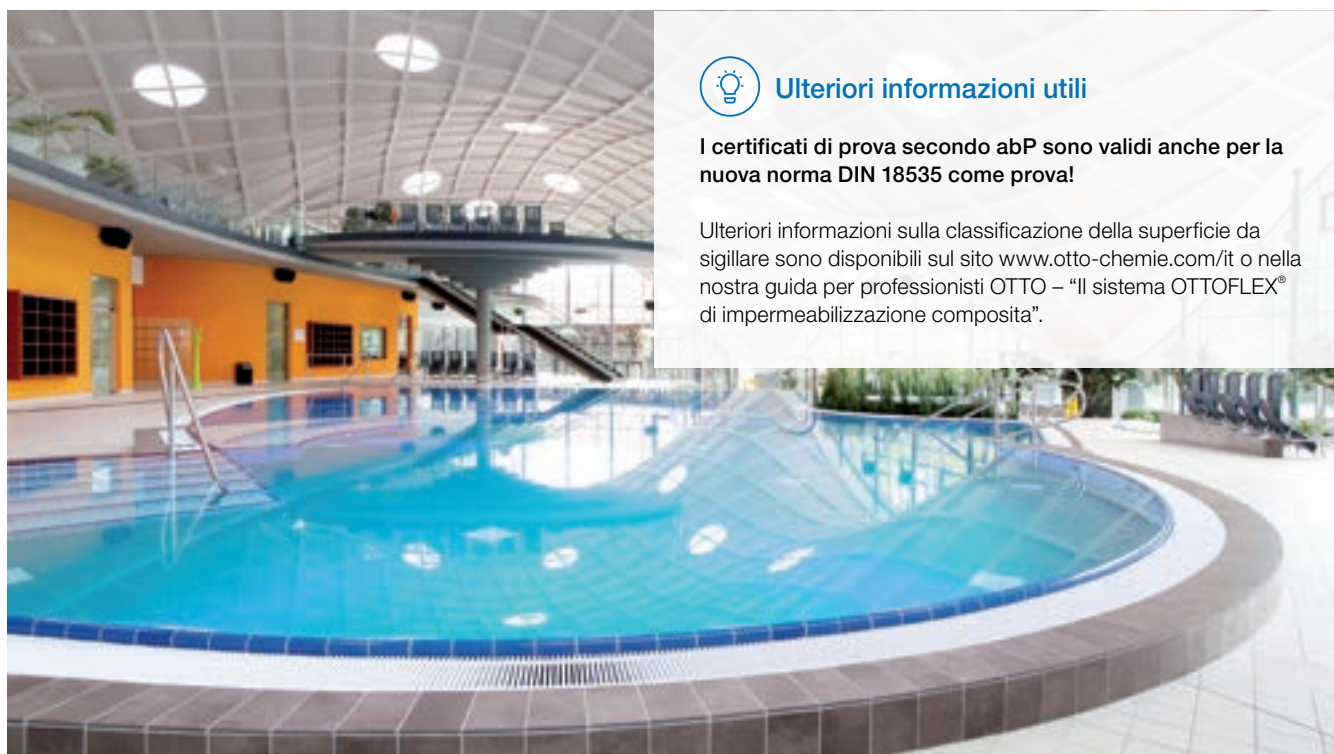

Ulteriori informazioni utili

I certificati di prova secondo abP sono validi anche per la nuova norma DIN 18535 come prova!

Ulteriori informazioni sulla classificazione della superficie da sigillare sono disponibili sul sito www.otto-chemie.com/it o nella nostra guida per professionisti OTTO – “Il sistema OTTOFLEX® di impermeabilizzazione composita”.

OTTOFLEX® Impermeabilizzazione composita

Classi di sollecitazione secondo la normativa austriaca ÖNORM B 3407



La normativa ÖNORM B 3407 è applicabile solo per l'Austria

Per l'Austria, le seguenti classi di sollecitazione della normativa ÖNORM B 3407 possono essere applicate ai nostri prodotti di rivestimento protettivo OTTOFLEX®, il rivestimento sigillante semiliquido OTTOFLEX® ed il foglio sigillante OTTOFLEX®,

nonché i relativi campi di applicazione, sulla base delle prove per il rilascio di un certificato di collaudo generale dell'edilizia (abP) secondo PG AIV F o PG AIV B.

Classe di resistenza	Carico	Esempio di applicazione	Sigillante	Accessori
W1	Superfici senza l'esposizione frequente e breve all'acqua di bagnatura	Abitazione: soggiorni, zone di passaggio, WC, uffici, ecc.	<ul style="list-style-type: none"> ▪ OTTOFLEX® Rivestimento protettivo ▪ OTTOFLEX® Rivestimento sigillante semiliquido ▪ OTTOFLEX® Foglio sigillante + OTTOCOLL® M500 	<ul style="list-style-type: none"> ▪ OTTOFLEX® Nastro sigillante ▪ OTTOFLEX® Nastro sigillante per edilizia ▪ OTTOFLEX® Manicotto sigillante per pareti per pavimenti ▪ OTTOFLEX® Manicotto sigillante per zone di dilatazione ▪ OTTOFLEX® Nastro per angoli interni e esterni ▪ OTTOFLEX® Consolidamento di fondi (W1+W2) ▪ OTTOFLEX® Primer (W1+W2) ▪ OTTOFLEX® Fondo aderente
W2	Superfici senza l'esposizione frequente e breve all'acqua di bagnatura, spruzzi d'acqua e acqua sanitaria	Azienda: Impianti WC, Abitazione: Cucine o ambienti con uso simile		
W3	Superfici con esposizione frequente e breve all'acqua di bagnatura, spruzzi d'acqua e acqua sanitaria	Superfici di pareti senza scarico lineare al pavimento, Superfici di pavimenti senza scarico: Ad es. bagni, piatti doccia. Superfici di pavimento in WC senza scarico a pavimento; paravento		
W4	Superfici con esposizione frequente e prolungata all'acqua di bagnatura, spruzzi d'acqua e acqua sanitaria	Superfici di pareti con scarico lineare al pavimento, Superfici di pavimenti con scarico: Ad es. bagni, docce con elementi allo stesso livello, lavanderie. Superfici di pavimento in WC con scarico a pavimento		
W5	Superfici con esposizione prolungata all'acqua di bagnatura, spruzzi d'acqua e acqua sanitaria e/o influssi chimici elevati	Passaggi in piscina, doccia, ambienti di produzione industriale come ad es. laboratori, aziende alimentari, cucine industriali	<ul style="list-style-type: none"> ▪ OTTOFLEX® Rivestimento sigillante semiliquido (esclusi ambienti con maggiore sollecitazione chimica) ▪ OTTOFLEX® Foglio sigillante + OTTOCOLL® M500 	
W6	Superfici in ambienti esterni	Balconi, terrazze, logge, salite, corridoio esterni	<ul style="list-style-type: none"> ▪ OTTOFLEX® Rivestimento sigillante semiliquido ▪ OTTOFLEX® Foglio sigillante + OTTOCOLL® M500 	



OTTOFLEX® Fondo aderente



Caratteristiche

- ▶ Mano di fondo migliorante per l'aderenza su pavimenti e pareti
- ▶ **Elevata resistenza aderente anche nel caso di fondi compatti e lisci come le piastrelle smaltate**
- ▶ **Tempo di asciugatura molto breve di 1 ora nel caso di fondi non traspiranti, nel caso di fondi traspiranti nessun tempo di asciugatura**
- ▶ Compatibile con gli adesivi per piastrelle disponibili in commercio e con i rivestimenti che non contengono solventi
- ▶ Non contiene solventi
- ▶ Conservare e trasportare al riparo dal gelo



Campi di applicazione

- ▶ Mano di fondo e ponte aderente su pavimenti e pareti traspiranti e non traspiranti in ambienti interni ed esterni, prima della posa di rivestimenti in ceramica
- ▶ Indicato per diversi tipi di fondi quali ades. intonaci induriti idraulicamente in cemento, calce e gesso, vestiboli di gesso, pannelli di cartongesso, murature di mattoni, calcestruzzo poroso, argilla di sabbia calcarea, massetti di cemento, di anidride, magnesio e massetti di asfalto colato, tavole di legno, masse di compensazione per pavimenti a scorrimento autonomo, mattoni naturali, piastrelle smaltate, acciaio e vetro
- ▶ Crea una giunzione sicura con i seguenti rivestimenti e malte sottili a base di acqua

Standard e test

- ▶ GISCODE BSW10
- ▶ EMICODE® EC 1 PLUS – a bassissime emissioni
- ▶ Classe di emissione VOC francese A+

Fornitura	Flacone in plastica da 1 kg	Bidone in plastica da 6 kg
	OFHG-48	OFHG-45
Unità di imballo	10	1
Pezzi per pallet	480	45

OFTG

OTTOFLEX® Consolidamento di fondi



Caratteristiche

- ▶ Primer privo di solventi per i pavimenti e le pareti
- ▶ Penetra in profondità nella superficie
- ▶ Costituisce un ottimo agente fissante dei rivestimenti successivi
- ▶ Migliora le proprietà di adesione di intonaci, colle per piastrelle e tappezzeria
- ▶ Diluibile 1:2 con acqua
- ▶ Conservare e trasportare al riparo dal gelo



Campi di applicazione

- ▶ Prima mano e consolidamento di superfici assorbenti e meno assorbenti
- ▶ Primer da impiegare prima dell'applicazione dei rivestimenti in acrilato e degli adesivi per piastrelle privi di solventi disponibili in commercio su cartongesso, intonaci a base di gesso e a base di calce e gesso, pannelli in gesso, pannelli in fibra di gesso, calcestruzzo, calcestruzzo cellulare, pietra silico-calcareo, laterizi, muratura, intonaci, sottofondi per intonaci, sottofondi in anidrite e in mastice d'asfalto, pannellature, composti rasabili e autolivellanti per pavimenti
- ▶ Utilizzo per la posa di piastrelle secondo le norme DIN 18157-1
- ▶ Semplifica il distacco di tappezzerie nei lavori di ristrutturazione
- ▶ Aumenta la stabilità e la resistenza della superficie

Standard e test

- ▶ Conforme alle classi di sollecitazione W1 e W2 secondo la normativa austriaca ÖNORM B 3407
- ▶ GISCODE BSW20
- ▶ EMICODE® EC 1 PLUS – a bassissime emissioni
- ▶ Classe di emissione VOC francese A+

Fornitura	Flacone in plastica da 1 kg	Tanica in plastica da 5 kg	Tanica in plastica da 10 kg	Tanica in plastica da 20 kg
azzurro chiaro	OFTG-39	OFTG-59	OFTG-61	OFTG-68
Unità di imballo	10	1	1	1
Pezzi per pallet	360	90	60	24

Fornitura	Fusto in plastica da 200 kg
azzurro chiaro	su richiesta
Unità di imballo	1
Pezzi per pallet	2

OTTOFLEX® Primer



Caratteristiche

- ▶ Dispersione di resina sintetica a base di stirolo butadiene
- ▶ **Non contiene solventi**
- ▶ In abbinamento al rivestimento liquido protettivo OTTOFLEX® rispetta la classificazione di resistenza all'umidità A0 secondo ZDB e A secondo abP
- ▶ Conservare e trasportare al riparo dal gelo



Campi di applicazione

- ▶ Pretrattamento per rivestimento liquido protettivo OTTOFLEX® su substrati assorbenti e molto assorbenti, per es. pannelli di cartongesso, elementi costruttivi in gesso, intonaci, calcestruzzo, calcestruzzo cellulare, muratura, pietra, sottofondi, pannelli in legno truciolare o in fibra di legno

Standard e test

- ▶ Testato in abbinamento al rivestimento protettivo OTTOFLEX® secondo i principi di prova per l'assegnazione del certificato generale di ispezione degli edifici su materiali sigillanti liquidi per rivestimenti in piastrelle e pannelli
- ▶ Conforme alle classi di sollecitazione W1 e W2 secondo la normativa austriaca ÖNORM B 3407
- ▶ GISCODE BSW10
- ▶ Classe di emissione VOC francese A+
- ▶ EMICODE® EC 1 PLUS – a bassissime emissioni

Fornitura	Flacone in plastica da 1 kg	Tanica in plastica da 5 kg	Tanica in plastica da 10 kg	Fusto in plastica da 200 kg
	OFVA-39	OFVA-59	OFVA-61	su richiesta
Unità di imballo	10	1	1	1
Pezzi per pallet	480	90	60	2



Suggerimento sul prodotto OTTO

OTTOFLEX® Rivestimento protettivo

p. 122

OFFF

OTTOFLEX® Rivestimento protettivo

La sigillatura



Caratteristiche

- ▶ Dispersione di resina sintetica a base di stirolo butadiene
- ▶ Sigillatura contro l'umidità
- ▶ **Compatibile con gli adesivi per piastrelle disponibili in commercio e con i rivestimenti che non contengono solventi**
- ▶ Compatibile con i sigillanti siliconici OTTO
- ▶ Pronto all'uso, facile da lavorare tramite applicazione a pennello o spatola
- ▶ **Tempi di asciugatura brevissimi da 2 a 3 ore**
- ▶ Elevata capacità di sigillare fessure
- ▶ Non contiene plastificanti e solventi
- ▶ Conservare e trasportare al riparo dal gelo
- ▶ Conforme alla classe dei materiali edili B2 "normalmente infiammabile" secondo la norma DIN 4102-1



Campi di applicazione

- ▶ Sigillatura composita in ambienti umidi e bagnati sotto rivestimenti ceramici e pietra naturale nel processo a piano sottile
- ▶ Adatto per svariati substrati, come ades. gesso, cartongesso, fibra di gessomassetto, intonaco, calcestruzzo (cellulare), muratura, pietra, massetto

Standard e test

- ▶ Corrisponde alle classi di esposizione all'acqua W0-I, W1-I e W2-I per la classe di crepe R1-I secondo DIN 18534
- ▶ Certificato generale di ispezione degli edifici – Sigillatura liquida per piastrelle e pannelli per l'utilizzo come isolamento di costruzioni
- ▶ Rispetta la classificazione di resistenza all'umidità A0 secondo ZDB nonché A secondo abP
- ▶ Sulla base dei test per la concessione di un abP secondo PG-AIV-F ed i relativi settori d'impiego è possibile assegnare le seguenti classi di sollecitazione dalla ÖNORM B 3407 – W1, W2, W3 e W4
- ▶ GISCODE BSW10
- ▶ Classe di emissione VOC francese A
- ▶ EMICODE® EC 1 PLUS – a bassissime emissioni

Fornitura	Bidone in plastica da 7 kg ¹	Bidone in plastica da 12 kg ¹	Bidone in plastica da 20 kg ¹	Fusto in plastica da 90 kg ²
	OFFF-45	OFFF-46	OFFF-35	OFFF-36
Unità di imballo	1	1	1	1
Pezzi per pallet	45	33	24	4

- ¹ Confezione comprensiva di pasta colorante per una seconda applicazione.
² Per il fusto da 90 kg è necessario ordinare separatamente i sacchetti di colore occorrenti in base alle proprie esigenze. Per la colorazione di un rivestimento protettivo di 20kg consigliamo 1 sacchetto di pasta colorante (10g), vale a dire per 90kg ca. 5 sacchetti.



Ulteriori informazioni utili

La norma DIN 18534-1 prevede nel caso di una impermeabilizzazione liquida (AIV-F) almeno due applicazioni in diversi colori.

Il rivestimento protettivo OTTOFLEX® offre a tal fine una soluzione innovativa:

Per la seconda applicazione, rimuovere la pasta colorata dal contenitore, aggiungere il contenuto del sacchetto al restante rivestimento, mescolare e applicare come di consueto.



I vantaggi della pasta di colore inclusa:

- ▶ Continua ad essere necessario un solo contenitore
- ▶ Nessun pericolo di scambio durante il trasporto in cantiere o sul cantiere

Novità nel sistema OTTOFLEX® di impermeabilizzazione composita

Per l'impermeabilizzazione in combinazione con il rivestimento protettivo OTTOFLEX®, nel sistema sono testati i seguenti adesivi per piastrelle C2 secondo abP (certificato di prova generale rilasciato dalle autorità edilizie):

- | | |
|--|--|
| ▶ Ardex N23 Microtec per pietra naturale | ▶ Malta flessibile PCI S1 |
| ▶ Ardex X 7 G plus | ▶ Sakret FFKs |
| ▶ Botament Multistone | ▶ Colla per piastrelle flessibile Sakret FFK |
| ▶ Botament M21 Classic | ▶ Schomburg Monoflex |
| ▶ Codex Power CX 1 | ▶ Schomburg Soloflex |
| ▶ Codex Stone SX80 | ▶ Schönox Q6 |
| ▶ Mapei Keraquick S1 | ▶ Sopro FKM XL |
| ▶ Mapei Ultralite S1 | ▶ Colla per piastrelle Sopro n. 1 |
| ▶ PCI FT Extra | ▶ weber.xerm 852 |
| ▶ PCI Flexmörtel | ▶ weber.xerm 861 |

Si prega di fare riferimento all'elenco attuale di tutti gli adesivi C2 testati nel sistema sul nostro sito web OTTO!



Suggerimento sul prodotto OTTO

OTTOFLEX® Primer

p. 121



OTTOFLEX® Rivestimento sigillante semiliquido

La sigillatura



Caratteristiche

- ▶ Sigillatura composita flessibile monocomponente – a indurimento rapido
- ▶ **Riempie le fessure**
- ▶ Ottime caratteristiche di lavorabilità
- ▶ Indurimento senza crepe
- ▶ **Impermeabile all'acqua e permeabile alla diffusione del vapore dopo il consolidamento**
- ▶ Resistente al gelo e all'invecchiamento allo stato indurito
- ▶ Conforme alla classe dei materiali edili B2 "normalmente infiammabile" secondo la norma DIN 4102-1

Campi di applicazione

- ▶ Per applicazioni interni ed esterni
- ▶ Sigillatura composita flessibile sotto rivestimenti ceramici e pietra naturale in ambienti umidi e bagnati
- ▶ Sigillatura composita flessibile sotto rivestimenti ceramici e pietra naturale su balconi, terrazze e portici (non su ambienti in uso) con una pendenza $\geq 1,5\%$
- ▶ Impermeabilizzazione di opere murarie di componenti a contatto con il pavimento la terra contro l'umidità del suolo e l'acqua non pressurizzata, ades. pareti esterne di cantine e muri di contenimento
- ▶ Per la sigillatura di piscine e serbatoi d'acqua in struttura massiccia in ambienti interni ed esterni, omologazione fino a 4 m di profondità dell'acqua

- ▶ Adatto per substrati sufficientemente stabili, come cartogesso, fibra di gessomassetto, massetto da riscaldamento, calcestruzzo, muratura, calcestruzzo cellulare ed intonaci classificati nei gruppi di malte II e III
- ▶ In ambienti soggetti a forti condizioni di bagnato conformemente alle classi di resistenza all'umidità A e B della Bauregelliste tedesca

Standard e test

- ▶ Certificato generale di ispezione degli edifici – Sigillatura liquida per piastrelle e pannelli per l'utilizzo come isolamento di costruzioni
- ▶ Corrisponde alle classi di esposizione all'acqua W0-I, W1-I, W2-I e W3-I per la classe di crepe R1-I secondo DIN 18534
- ▶ Corrisponde alla classe di esposizione all'acqua W1-B per le classi di crepe R0-B e R1-B per le sedi del contenitore S1-B e S2-B secondo DIN 18535
- ▶ Soddisfa i requisiti delle classi di resistenza A e B secondo abP
- ▶ Rispetta la classificazione di resistenza all'umidità A0 e B0 secondo ZDB
- ▶ Sulla base dei test per la concessione di un abP secondo PG-AIV-F ed i relativi settori d'impiego è possibile assegnare le seguenti classi di sollecitazione dalla ÖNORM B 3407 – W1, W2, W3, W4, W5 (esclusi gli ambiti con una sollecitazione chimica elevata) e W6
- ▶ Impermeabilità all'acqua omologata secondo DIN EN 14891, Tabella 1
- ▶ GISCODE ZP1
- ▶ Classe di emissione VOC francese A+

Fornitura	Sacco da 20 kg
	OFDS-108
Unità di imballo	1
Pezzi per pallet	50

OTTOFLEX® Foglio sigillante

La sigillatura

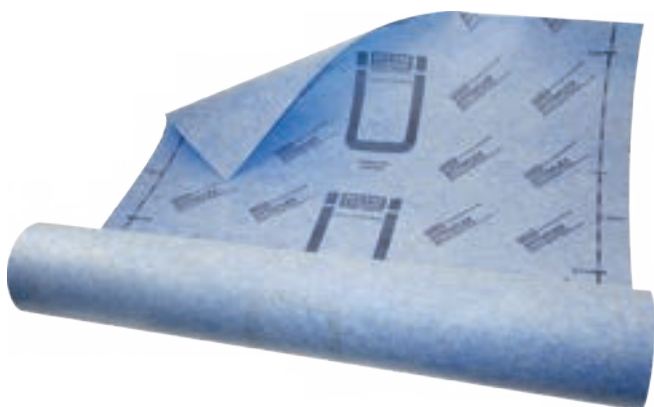

Caratteristiche

- ▶ Foglio sigillante in polietilene con speciale tessuto-non tessuto su entrambi i lati
- ▶ **Impermeabile all'acqua e con proprietà di barriera al vapore**
- ▶ **Elevata estensibilità e capacità di colmare le fessure**
- ▶ Resistente all'invecchiamento, non si decompone
- ▶ Buona resistenza alle soluzioni acquose di sali, acidi e sostanze alcaline
- ▶ Il prodotto è resistente agli alcali secondo i principi di base di prova relativamente a quanto previsto dalla norma abP per l'isolamento con congiunzione con piastrelle e lastre secondo ETAG 022
- ▶ Conforme alla classe dei materiali edili B2 "normalmente infiammabile" secondo la norma DIN 4102-1



Campi di applicazione

- ▶ Sigillatura composita in ambienti umidi e bagnati sotto rivestimenti ceramici e pietra naturale nel processo a piano sottile (ades. ambienti umidi come bagni, docce, zone circostanti di piscine, saune, bagni di vapore, saune di vapore, ma anche settori industriali come quello alimentare, ades. birrifici, caseifici)
- ▶ Sigillatura composita flessibile sotto rivestimenti ceramici e pietra naturale su balconi, terrazze e portici (non su ambienti in uso) con una pendenza $\geq 1,5\%$

- ▶ Il foglio sigillante OTTOFLEX® è un prodotto alternativo in grado di colmare le fessure, disaccoppiante, impermeabile con speciale tessuto-non tessuto per un ancoraggio sicuro della colla per piastrelle sovrapplicata

Standard e test

- ▶ Corrisponde alle classi di esposizione all'acqua W0-I, W1-I, W2-I e W3-I per la classe di crepe R1-I secondo DIN 18534
- ▶ Soddisfa i requisiti delle classi di resistenza all'umidità A e C secondo abP e A0 e B0 secondo ZDB
- ▶ Certificato generale di ispezione degli edifici – Isolamento a binari per piastrelle e pannelli per l'utilizzo come isolamento di costruzioni
- ▶ Sulla base dei test per la concessione di un abP secondo PG-AIV-F ed i relativi settori d'impiego è possibile assegnare le seguenti classi di sollecitazione dalla ÖNORM B 3407 – W1, W2, W3, W4, W5 e W6
- ▶ Classe di emissione VOC francese A+
- ▶ EMICODE® EC 1 PLUS – a bassissime emissioni

Dimensioni (lunghezza x larghezza)	Unità di ordinazione (BE)	pezzi per pallet	Codice d'ordine
30 m x 1 m	1 pezzo	26	OFAB-100



Ulteriori informazioni utili

Per l'impermeabilizzazione in combinazione con il foglio sigillante OTTOFLEX®, nel sistema sono testati i seguenti adesivi per piastrelle C2 secondo abP (certificato di prova generale rilasciato dalle autorità edilizie):

- ▶ Ardex N23 Microtec per pietra naturale
- ▶ Ardex X7 G plus
- ▶ Botament Multistone
- ▶ Botament M21 Classic
- ▶ Codex Power CX 1
- ▶ Codex Stone SX 80
- ▶ Mapei Keraquick S1
- ▶ Mapei Ultralite S1
- ▶ PCI FT Extra
- ▶ Malta flessibile PCI S1
- ▶ Sakret FFKs
- ▶ Colla per piastrelle flessibile Sakret FFK
- ▶ Schomburg Monoflex
- ▶ Schomburg Soloflex
- ▶ Schönox Q6
- ▶ Sopro FKM XL
- ▶ Colla per piastrelle Sopro n. 1
- ▶ weber.xerm 852
- ▶ weber.xerm 861

Si prega di fare riferimento all'elenco attuale di tutti gli adesivi C2 testati nel sistema sul nostro sito web OTTO!



Suggerimento sul prodotto OTTO

OTTOCOLL® M500

p. 79

OFDB

OTTOFLEX® Nastro sigillante



Standard e test

- ▶ Testato secondo i principi di prova per l'assegnazione del certificato generale di ispezione degli edifici per materiali sigillanti liquidi in abbinamento a rivestimenti in piastrelle e pannelli par. 3.5.6 (Edizione settembre 2004) – Applicazione di acqua in pressione a 3,0 bar per 7 giorni
- ▶ Corrisponde alle classi di esposizione all'acqua W0-I, W1-I, W2-I e W3-I per la classe di crepe R1-I secondo DIN 18534
- ▶ Corrisponde alla classe di esposizione all'acqua W1-B per le classi di crepe R0-B e R1-B per le sedi del contenitore S1-B e S2-B secondo DIN 18535
- ▶ Rispetta la classificazione di resistenza all'umidità A0 e B0 secondo ZDB e abP A, B e C
- ▶ Conforme alle classi di sollecitazione W1, W2, W3, W4, W5 e W6 secondo la normativa austriaca ÖNORM B 3407
- ▶ Classe di emissione VOC francese A+
- ▶ EMICODE® EC 1 PLUS – a bassissime emissioni

Descrizione	Profondità	Unità di ordinazione (BE)	Pezzi per pallet	Codice d'ordine
Nastro da 10	5 cm	1 rotolo da 10 m	420	OFDB-5/10
Nastro da 10	5 cm	1 rotolo da 50 m	100	OFDB-5/50
Nastro da 12	7 cm	1 rotolo da 10 m	420	OFDB-7/10
Nastro da 12	7 cm	1 rotolo da 50 m	100	OFDB-7/50



Caratteristiche

- ▶ Nastro speciale di elastomero rinforzato con tessuto
- ▶ Estremamente elastico, resistente all'invecchiamento, altamente resistente allo strappo
- ▶ **Compatibile con gli adesivi per piastrelle disponibili in commercio e con i rivestimenti che non contengono solventi**
- ▶ Compatibile con i sigillanti siliconici OTTO
- ▶ Collegamento sicuro con il rivestimento protettivo/ rivestimento sigillante semiliquido/ foglio sigillante OTTOFLEX®
- ▶ **Facile lavorazione grazie alla prepiegatura**
- ▶ **Scala metrica**
- ▶ Cartone dispenser



Campi di applicazione

- ▶ Per applicazioni interni ed esterni
- ▶ Sigillatura di angoli di parete per il riempimento di crepe e di giunti

OTTOFLEX® Nastro sigillante per edilizia



Standard e test

- ▶ Corrisponde alle classi di esposizione all'acqua W0-I, W1-I, W2-I e W3-I per la classe di crepe R1-I secondo DIN 18534
- ▶ Corrisponde alla classe di esposizione all'acqua W1-B per le classi di crepe R0-B e R1-B per le sedi del contenitore S1-B e S2-B secondo DIN 18535
- ▶ Rispetta la classificazione di resistenza all'umidità A0 e B0 secondo ZDB e abP A, B e C
- ▶ Conforme alle classi di sollecitazione W1, W2, W3, W4, W5 e W6 secondo la normativa austriaca ÖNORM B 3407
- ▶ Testato secondo le norme DIN EN 1928 (versione B) Test di impermeabilità all'acqua
- ▶ Classe di emissione VOC francese A+
- ▶ EMICODE® EC 1^{PLUS} – a bassissime emissioni

Descrizione	Profondità	Unità di ordinazione (BE)	Unità di imballaggio (VPE)	Pezzi per pallet	Codice d'ordine
Nastro da 12	7 cm	1 rotolo da 50 m	6 rotoli da 50 m	90	OFOD-70



Caratteristiche

- ▶ Nastro speciale di elastomero rinforzato con tessuto
- ▶ Molto elastico, resistente all'invecchiamento e allo strappo
- ▶ Compatibile con gli adesivi per piastrelle disponibili in commercio e con i rivestimenti che non contengono solventi
- ▶ Collegamento sicuro con il rivestimento protettivo/ rivestimento sigillante semiliquido/ foglio sigillante OTTOFLEX®
- ▶ Compatibile con i sigillanti siliconici OTTO



Campi di applicazione

- ▶ Sigillatura di angoli di parete per il riempimento di crepe e di giunti

OFAE

OTTOFLEX® Nastro per angoli esterni



Caratteristiche

- ▶ Collegamento sicuro con il rivestimento protettivo/ rivestimento sigillante semiliquido/ foglio sigillante OTTOFLEX®



Campi di applicazione

- ▶ Nastro elastico angolare per l'impermeabilizzazione durevole di angoli esterni posti sotto piastrelle, pannelli e rivestimenti in ceramica

Standard e test

- ▶ Corrisponde alle classi di esposizione all'acqua W0-I, W1-I, W2-I e W3-I per la classe di crepe R1-I secondo DIN 18534
- ▶ Corrisponde alla classe di esposizione all'acqua W1-B per le classi di crepe R0-B e R1-B per le sedi del contenitore S1-B e S2-B secondo DIN 18535
- ▶ Rispetta la classificazione di resistenza all'umidità A0 e B0 secondo ZDB e abP A, B e C
- ▶ Conforme alle classi di sollecitazione W1, W2, W3, W4, W5 e W6 secondo la normativa austriaca ÖNORM B 3407
- ▶ Classe di emissione VOC francese A+
- ▶ EMICODE® EC 1^{PLUS} – a bassissime emissioni

Dimensioni (lunghezza x profondità)	Unità di ordinazione (BE)	Unità di imballaggio (VPE)	Imballaggio	Codice d'ordine
15 x 6 cm	1 pezzo	4 pezzi	Scatola	OFAE
15 x 6 cm	20 pezzi	20 pezzi	Scatola da distribuzione	OFAE20

OFIE

OTTOFLEX® Nastro per angoli interni



Caratteristiche

- ▶ Collegamento sicuro con il rivestimento protettivo/ rivestimento sigillante semiliquido/ foglio sigillante OTTOFLEX®



Campi di applicazione

- ▶ Nastro elastico angolare per l'impermeabilizzazione durevole di angoli interni posti sotto piastrelle, pannelli e rivestimenti in ceramica

Standard e test

- ▶ Corrisponde alle classi di esposizione all'acqua W0-I, W1-I, W2-I e W3-I per la classe di crepe R1-I secondo DIN 18534
- ▶ Corrisponde alla classe di esposizione all'acqua W1-B per le classi di crepe R0-B e R1-B per le sedi del contenitore S1-B e S2-B secondo DIN 18535
- ▶ Rispetta la classificazione di resistenza all'umidità A0 e B0 secondo ZDB e abP A, B e C
- ▶ Conforme alle classi di sollecitazione W1, W2, W3, W4, W5 e W6 secondo la normativa austriaca ÖNORM B 3407
- ▶ Classe di emissione VOC francese A+
- ▶ EMICODE® EC 1^{PLUS} – a bassissime emissioni

Dimensioni (lunghezza x profondità)	Unità di ordinazione (BE)	Unità di imballaggio (VPE)	Imballaggio	Codice d'ordine
15 x 6 cm	1 pezzo	10 pezzi	Scatola	OFIE
15 x 6 cm	50 pezzi	50 pezzi	Scatola da distribuzione	OFIE50

OFBM

OFWM

OTTOFLEX® Manicotto sigillante per pavimenti

OTTOFLEX® Manicotto sigillante per pareti

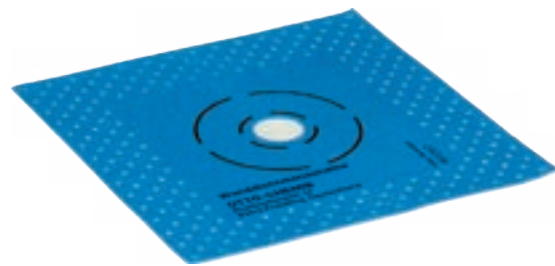
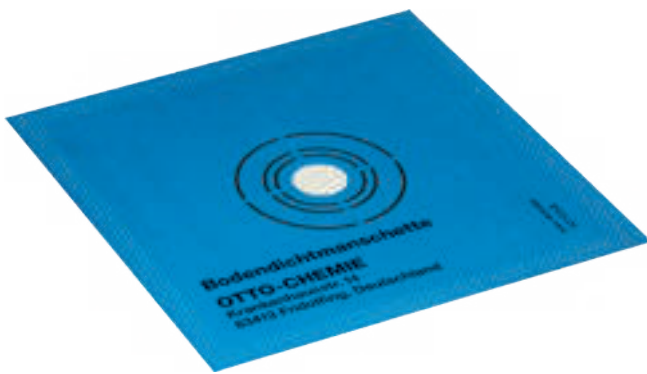

Caratteristiche

- › Collegamento sicuro con il rivestimento protettivo/ rivestimento sigillante semiliquido/ foglio sigillante OTTOFLEX®



Caratteristiche

- › Collegamento sicuro con il rivestimento protettivo/ rivestimento sigillante semiliquido/ foglio sigillante OTTOFLEX®



Campi di applicazione

- › Manicotto sigillante elastico per l'impermeabilizzazione durevole a pavimento su tubazioni poste sotto piastrelle, pannelli e rivestimenti in ceramica



Campi di applicazione

- › Manicotto sigillante elastico per l'impermeabilizzazione durevole a parete su tubazioni poste sotto piastrelle, pannelli e rivestimenti in ceramica

Standard e test

- › Rispetta la classificazione di resistenza all'umidità A0 e B0 secondo ZDB e abP A, B e C
- › Conforme alle classi di sollecitazione W1, W2, W3, W4, W5 e W6 secondo la normativa austriaca ÖNORM B 3407
- › Classe di emissione VOC francese A+
- › EMICODE® EC 1 PLUS – a bassissime emissioni

Standard e test

- › Rispetta la classificazione di resistenza all'umidità A0 e B0 secondo ZDB e abP A, B e C
- › Conforme alle classi di sollecitazione W1, W2, W3, W4, W5 e W6 secondo la normativa austriaca ÖNORM B 3407
- › Classe di emissione VOC francese A+
- › EMICODE® EC 1 PLUS – a bassissime emissioni

Dimensioni	Unità di ordinazione (BE)	Unità di imballaggio (VPE)	Codice d'ordine
42,5 x 42,5 cm	1 pezzo	2 pezzi	OFBM

Dimensioni	Unità di ordinazione (BE)	Unità di imballaggio (VPE)	Codice d'ordine
15 x 15 cm	1 pezzo	10 pezzi	OFWM

OFDM

OTTOFLEX® Manicotto sigillante per zone di dilatazione



Caratteristiche

- ▶ Collegamento sicuro con il rivestimento protettivo/ rivestimento sigillante semiliquido/ foglio sigillante OTTOFLEX®



Campi di applicazione

- ▶ Speciale manicotto sigillante in elastomero (disponibile in 3 misure) con inserto di dilatazione e labbro di tenuta per un isolamento impermeabile duraturo su passaggi di tubi sotto piastrelle, pannelli e rivestimenti in ceramica

Standard e test

- ▶ Corrisponde alle classi di esposizione all'acqua W0-I, W1-I, W2-I e W3-I per la classe di crepe R1-I secondo DIN 18534
- ▶ Corrisponde alla classe di esposizione all'acqua W1-B per le classi di crepe R0-B e R1-B per le sedi del contenitore S1-B e S2-B secondo DIN 18535
- ▶ Rispetta la classificazione di resistenza all'umidità secondo lo ZDB tedesco e abP
- ▶ Conforme alle classi di sollecitazione W1, W2, W3, W4, W5 e W6 secondo la normativa austriaca ÖNORM B 3407
- ▶ Classe di emissione VOC francese A+
- ▶ EMICODE® EC 1 PLUS – a bassissime emissioni

Dimensioni	Diametro del tubo	Unità di ordinazione (BE)	Unità di imballaggio (VPE)	Codice d'ordine
135 x 135 mm	20-35 mm	1 pezzo	10 pezzi	OFDM20-35
160 x 160 mm	31-50 mm	1 pezzo	10 pezzi	OFDM31-50
215 x 215 mm	69-110 mm	1 pezzo	10 pezzi	OFDM69-110

OFWRD

OTTOFLEX® Nastro adesivo di isolamento per vasche



Caratteristiche

- ▶ Vello in polipropilene con gomma butilica
- ▶ **Nastro isolante flessibile**
- ▶ Fascia di butile autoadesiva integrata per una facile applicazione con pellicola release
- ▶ Compatibile con i sigillanti siliconici OTTO
- ▶ Collegamento sicuro con il rivestimento protettivo/ rivestimento sigillante semiliquido/ foglio sigillante OTTOFLEX®

Campi di applicazione

- ▶ Nastro adesivo per l'isolamento flessibile tra doccia o vasca da bagno e parete

Standard e test

- ▶ Corrisponde alle classi di esposizione all'acqua W0-I e W1-I secondo DIN 18534
- ▶ Conforme alle classi di sollecitazione W1, W2, W3 e W4 secondo la normativa austriaca ÖNORM B 3407



Suggerimento sul prodotto OTTO

OTTOCOLL® M500

p. 79

Larghezza	Unità di ordinazione (BE)	Codice d'ordine
10 cm	1 rotolo da 4 m	OFWRD4
10 cm	1 rotolo da 25 m	OFWRD25

OFSCHALL

OFSCHUTZ

OTTOFLEX® Nastro per isolamento acustico



Caratteristiche

- › Nastro in materiale espanso PE autoadesivo con pellicola a strappo PE

Campi di applicazione

- › Per l'isolamento acustico tra bordo doccia o vasca e la parete

OTTOFLEX® Nastro di protezione



Caratteristiche

- › Nastro di protezione autoadesivo con doppia trama e resistente al taglio
- › **Protezione dell'isolamento composito (ad es. nastro isolante OTTOFLEX®) da distacco involontario in casi di ristrutturazione**
- › Trama in poliammide e polietilene ad alta molecola con strisce autoadesive e pellicola a strappo
- › Spessore complessivo sottile per un'applicazione ridotta sotto la piastrella
- › Flessibile per una facile lavorazione

Campi di applicazione

- › Nastro di protezione autoadesivo come aggiunta ai nastri sigillanti per l'impiego nelle zone di fughe di silicone
- › Tutte le zone di fughe che devono essere trattati antitaglio. Fuga parete, fuga pavimento, bordo vasca e doccia

Standard e test

- › Resistenza al taglio certificata secondo la norma EN 388
- › Resistenza ai raggi UV secondo DIN EN ISO 4892-2 min. 200h

Larghezza	Unità di ordinazione (BE)	Codice d'ordine
3 cm	1 rotolo da 4 m	OFSCHALL4
3 cm	1 rotolo da 25 m	OFSCHALL25

Larghezza	Unità di ordinazione (BE)	Codice d'ordine
5 cm	1 rotolo da 10 m	OFSCHUTZ10
5 cm	1 rotolo da 25 m	OFSCHUTZ25

OTTOPUR Schäume PU



OTTOPUR OP 910

La schiuma dosabile a ottimo isolamento acustico e termico

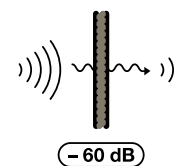

Schiuma dosatrice PU monocomponente
Per ambienti interni ed esterni

Caratteristiche

- ▶ **Ottimo isolamento acustico e termico**
- ▶ **60 dB di isolamento acustico secondo EN ISO 717-1**
- ▶ **0,035W/mK valore di isolamento secondo DIN 52612**
- ▶ Schiuma prodotta: circa 45 litri per bombola da 750ml
- ▶ Può essere tagliata dopo circa 30 minuti
- ▶ Può essere sottoposta a carico dopo circa 3-5 ore

Campi di applicazione

- ▶ Montaggio ed isolamento di telai di porte e finestre in legno, acciaio o plastica in murature
- ▶ Montaggio e isolamento di pareti divisorie interne, davanzali di finestre ecc.
- ▶ Riempimento di cavità di tutti i tipi
- ▶ Particolarmente adatto per sigillature strette, per esempio nel risanamento di vecchi edifici
- ▶ Giunzione di anelli di pozzo e di pozzetti nei tombini delle fognature e negli impianti di trattamento delle acque reflue domestiche
- ▶ Per l'incollaggio di pannelli di polistirolo espanso rigido come isolamento perimetrale secondo DIN 4108-2



Standard e test

- ▶ Certificato generale di ispezione degli edifici: materiale normalmente infiammabile (Classe E secondo DIN EN 13501-1)
- ▶ EMICODE® EC 1 PLUS – a bassissime emissioni
- ▶ Classe di emissione VOC francese A+

Fornitura	Bombola aerosol da 750 ml
	OP910-85
Unità di imballo	12
Pezzi per pallet	504



Accessori OTTO

Pistola dosatrice OTTO X7	p. 165
Pistola dosatrice OTTO ULTRA	p. 165
Pistola dosatrice OTTO IPF con aghi riduttori	p. 166



Suggerimento sul prodotto OTTO

OTTOPUR Cleaner	p. 159
OTTO Panni detergenti	p. 198

OP 915

OTTOPUR OP 915

La schiuma dosabile a ottimo isolamento acustico e termico

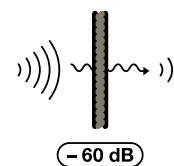

Schiuma dosatrice PU monocomponente

Per ambienti interni ed esterni



Caratteristiche

- ▶ **Ottimo isolamento acustico e termico**
- ▶ **60 dB di isolamento acustico secondo EN ISO 717-1**
- ▶ **0,038 W/mK valore di isolamento secondo DIN 52612**
- ▶ **Schiuma prodotta: circa 36 litri per bombola da 500 ml**
- ▶ Può essere tagliata dopo circa 35 minuti
- ▶ Può essere sottoposta a carico dopo circa 24 ore

Campi di applicazione

- ▶ Montaggio ed isolamento di telai di porte e finestre in legno, acciaio o plastica in murature
- ▶ Montaggio e isolamento di pareti divisorie interne, davanzali di finestre ecc.
- ▶ Riempimento di cavità di tutti i tipi
- ▶ Particolarmente adatto per sigillature strette, per esempio nel risanamento di vecchi edifici
- ▶ Giunzione di anelli di pozzo e di pozzetti nei tombini delle fognature e negli impianti di trattamento delle acque reflue domestiche
- ▶ Per l'incollaggio di pannelli di polistirolo espanso rigido come isolamento perimetrale secondo DIN 4108-2



Standard e test

- ▶ Certificato generale di ispezione degli edifici – materiale normalmente infiammabile (B2) secondo DIN 4102-1
- ▶ EMICODE® EC 1 PLUS – a bassissime emissioni
- ▶ Classe di emissione VOC francese A+

Fornitura	Bombola aerosol da 500 ml
	OP915-83
Unità di imballo	12
Pezzi per pallet	576



Accessori OTTO

Pistola dosatrice OTTO X7	p. 165
Pistola dosatrice OTTO ULTRA	p. 165
Pistola dosatrice OTTO IPF con aghi riduttori	p. 166



Suggerimento sul prodotto OTTO

OTTOPUR Cleaner	p. 159
OTTO Panni detergenti	p. 198

OTTOPUR OP 920

La schiuma bicomponente a indurimento super rapido



Schiuma adattatrice PU bicomponente
Per ambienti interni ed esterni



Caratteristiche

- ▶ **Può essere tagliata dopo circa 9 minuti**
- ▶ **Divaricabile dopo ca. 30 minuti**
- ▶ **Può essere sottoposta a carico dopo circa 3 ore**
- ▶ Resa della schiuma fino a 12 litri per bomboletta da 400 ml
- ▶ 60 dB di isolamento acustico secondo EN ISO 717-1
- ▶ 0,026 W/mK valore di isolamento secondo DIN 52612

Campi di applicazione

- ▶ Montaggio e isolamento di telai di porte e finestre in legno, acciaio o materiale plastico su muratura
- ▶ Adatta per la posa di gradini in legno
- ▶ Indicato per il montaggio di vasche in acrilico e di acciaio (piatti doccia, ecc.)
- ▶ Giunzione di anelli di pozzo e di pozzetti nei tombini delle fognature e negli impianti di trattamento delle acque reflue domestiche
- ▶ Per l'incollaggio di pannelli di polistirolo espanso rigido come isolamento perimetrale secondo DIN 4108-2



Standard e test

- ▶ Certificato generale di ispezione degli edifici – materiale normalmente infiammabile (B2) secondo DIN 4102-1
- ▶ Classe di emissione VOC francese A+
- ▶ EMICODE® EC 1 PLUS – a bassissime emissioni

Fornitura	Bombola aerosol da 400 ml
	OP920-82
Unità di imballo	12
Pezzi per pallet	576

OP 930

OTTOPUR OP 930

La schiuma adattatrice a ottimo isolamento acustico e termico

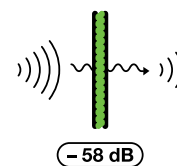

Schiuma adattatrice PU monocomponente
Per ambienti interni ed esterni

Caratteristiche

- ▶ **Ottimo isolamento acustico e termico**
- ▶ **58 dB di isolamento acustico secondo EN ISO 717-1**
- ▶ **0,035 W/mK valore di isolamento secondo DIN 52612**
- ▶ Schiuma prodotta: circa 22/32 litri per bombola da 500/750 ml
- ▶ Può essere tagliata dopo circa 30 minuti
- ▶ Può essere sottoposta a carico dopo circa 3-5 ore

Campi di applicazione

- ▶ Montaggio ed isolamento di telai di porte e finestre in legno, acciaio o plastica in murature
- ▶ Montaggio e isolamento di pareti divisorie interne, davanzali di finestre ecc.
- ▶ Riempimento di cavità di tutti i tipi
- ▶ Giunzione di anelli di pozzo e di pozzetti nei tombini delle fognature e negli impianti di trattamento delle acque reflue domestiche
- ▶ Per l'incollaggio di pannelli di polistirolo espanso rigido come isolamento perimetrale secondo DIN 4108-2



Standard e test

- ▶ Certificato generale di ispezione degli edifici: materiale normalmente infiammabile (Classe E secondo DIN EN 13501-1)
- ▶ EMICODE® EC 1 PLUS – a bassissime emissioni
- ▶ Classe di emissione VOC francese A+

Fornitura	Bombola aerosol da 500 ml	Bombola aerosol da 750 ml
	OP930-83	OP930-85
Unità di imballo	12	12
Pezzi per pallet	672	504



OP 950

OTTOPUR OP 950

SPECIAL

La schiuma flessibile



Schiuma dosatrice PU monocomponente

Per ambienti interni ed esterni

Caratteristiche

- ▶ Assorbimento permanente dei movimenti dei componenti
- ▶ Lavorabile fino a -10°C
- ▶ 63 dB di isolamento acustico secondo EN ISO 717-1
- ▶ 0,035 W/mK valore di isolamento secondo DIN 52612
- ▶ Schiuma prodotta: circa 44 litri per bombola da 750 ml
- ▶ Può essere tagliata dopo circa 35 minuti
- ▶ Può essere sottoposta a carico dopo circa 12 ore

Campi di applicazione

- ▶ Montaggio ed isolamento di telai di porte e finestre in legno, acciaio o plastica in murature
- ▶ Riempimento ed isolamento di fughe e cavità in estensioni ed isolamenti dei tetti
- ▶ Schiumatura di piccole cavità di pareti, passaggi di circuiti di qualsiasi tipo e altre cavità



Standard e test

- ▶ Certificato generale di ispezione degli edifici – materiale normalmente infiammabile (B2) secondo DIN 4102-1
- ▶ EMICODE® EC 1 PLUS – a bassissime emissioni
- ▶ Classe di emissione VOC francese A+



Fornitura	Bombola aerosol da 750 ml
	OP950-85
Unità di imballo	12
Pezzi per pallet	504



Accessori OTTO

Pistola dosatrice OTTO X7	p. 165
Pistola dosatrice OTTO ULTRA	p. 165
Pistola dosatrice OTTO IPF con aghi riduttori	p. 166



Suggerimento sul prodotto OTTO

OTTOPUR Cleaner	p. 159
OTTO Panni detergenti	p. 198

OTTOPUR OP 960

SPECIAL

La schiuma dosabile B1



Schiuma dosatrice PU monocomponente
Per ambienti interni ed esterni

Caratteristiche

- ▶ **B1 – difficilmente infiammabile secondo DIN 4102 Parte 1**
- ▶ **Supporta il montaggio a tenuta di fumo di porte di protezione**
- ▶ **60dB di isolamento acustico secondo EN ISO 717-1**
- ▶ **0,036W/mK valore di isolamento secondo DIN 52612**
- ▶ Schiuma prodotta: circa 45 litri per bombola da 750ml
- ▶ Può essere tagliata dopo circa 50 minuti
- ▶ Può essere sottoposta a carico dopo circa 12 ore

Campi di applicazione

- ▶ Installazione di finestre (per il riempimento pulito e controllato e per la sigillatura isolante di fughe di collegamento in finestre e cassonetti per avvolgibili)
- ▶ Riempimento di fughe di collegamento per telai di porte esterne, ma non per puri fini di installazione senza ulteriore fissaggio meccanico
- ▶ Schiumatura di piccole cavità di pareti, passaggi di circuiti di qualsiasi tipo e altre cavità



Standard e test

- ▶ Certificato generale dell'ispettorato edile secondo DIN 4102-1 B1
- ▶ EMICODE® EC 1^{PLUS} – a bassissime emissioni
- ▶ Classe di emissione VOC francese A+

Fornitura	Bombola aerosol da 750 ml
	OP960-85
Unità di imballo	12
Pezzi per pallet	504

Accessori OTTO

- Pistola dosatrice OTTO X7 p. 165
- Pistola dosatrice OTTO ULTRA p. 165
- Pistola dosatrice OTTO IPF con aghi riduttori p. 166

Suggerimento sul prodotto OTTO

- OTTOPUR Cleaner p. 159
- OTTO Panni detergenti p. 198

Lisciante

Lisciante



OTTO Agente lisciante

Caratteristiche

- ▶ Soluzione acquosa di sostanze tensioattive
- ▶ **Componenti testati dermatologicamente**
- ▶ Non secca la pelle
- ▶ **Diluibile con acqua; 2 (agenti liscianti) : 1 (acqua)**
- ▶ Mantiene inalterata la brillantezza superficiale del sigillante
- ▶ I pigmenti colorati non vengono rimossi dal sigillante sotto l'azione dell'acqua
- ▶ **Non è idoneo per marmo ed altre pietre naturali**



Campi di applicazione

- ▶ Per la liscitura superficiale dei sigillanti siliconici, poliuretani e a base di polimero ibrido MS



Standard e test

- ▶ Sulla base dei risultati dei test di compatibilità in-vivo (rapporto di prova dell'Institut Fresenius, D-65232 Taunusstein, Germania), l'agente lisciante è classificabile come innocuo in termini di effetti irritanti per la pelle



Fornitura	Flacone in plastica da 250 ml	Flacone in plastica da 1000 ml	Tanica in plastica da 5 litri
	GL-52	GL-57	GL-59
Unità di imballo	1	1	1
Pezzi per pallet	-	-	90

Fornitura	Tanica in plastica da 10 litri	Fusto in plastica da 60 litri	Fusto in plastica da 200 litri con foro ¹
	GL-61	GL-65	su richiesta
Unità di imballo	1	1	1
Pezzi per pallet	30	6	2

¹ Rubinetto da 2" OTTO con sfiato (AERO-FLOW) acquistabile separatamente



Ulteriori informazioni utili

Il agente lisciante OTTO può essere diluito all'occorrenza con acqua.

Il lisciante non deve lasciare tracce ed asciugare sul giunto del sigillante e sulle superfici vicine poiché i residui asciutti possono pregiudicare l'aspetto visivo (macchie opache/chiare).

In generale, si consiglia di utilizzare il lisciante in modo parsimonioso, pertanto ad es. inumidire poco gli utensili per lisciare oppure applicare il lisciante in modo mirato con un pennello pulito sulla superficie del sigillante.

I residui del lisciante prima che possano asciugarsi devono essere rimossi con acqua pulita.

Prima dell'uso è necessario verificare la compatibilità con le superfici adiacenti, come ad es. legno laminato, eseguendo delle prove preliminari.

Gli ingredienti dermatologicamente testati del agente lisciante OTTO sono stati certificati dall'Istituto Fresenius, Taunusstein, come "non irritanti per la cute" e non esercitano un'azione sgrassante sulla pelle, come ad es. i detersivi per stoviglie. Ciò nonostante, è opportuno lavarsi le mani dopo l'uso e applicare una crema.



Accessori OTTO

¹ Rubinetto da 2" OTTO con sfiato (AERO-FLOW)

p. 196

OTTO Agente lisciante concentrato



Caratteristiche

- ▶ Soluzione acquosa di sostanze tensioattive
- ▶ Sospensione – Omogeneizzare prima dell'uso
- ▶ **Non rovina la pelle grazie ai principi attivi dermatologicamente testati**
- ▶ Non secca la pelle
- ▶ **Se concentrato, diluibile con acqua in base al sigillante ed all'utilizzo**
- ▶ Mantiene inalterata la brillantezza superficiale del sigillante
- ▶ I pigmenti colorati non vengono rimossi dal sigillante sotto l'azione dell'acqua
- ▶ **Non è idoneo per marmo ed altre pietre naturali**

Fornitura	Flacone in plastica da 1000 ml	Tanica in plastica da 5 litri
	GLK-57	GLK-59
Unità di imballo	1	1
Pezzi per pallet	-	90



Campi di applicazione

- ▶ Per la liscatura superficiale dei sigillanti silicici, poliuretanic e a base di polimero ibrido MS

OTTO Agente lisciante per silicone e marmo

Caratteristiche

- ▶ Soluzione acquosa di sostanze tensioattive
- ▶ **Speciale per tipologie delicate di marmo e pietra naturale**
- ▶ Riduce al minimo il rischio di macchie causate da agenti liscianti
- ▶ **Componenti testati dermatologicamente**
- ▶ Non secca la pelle
- ▶ Mantiene inalterata la brillantezza superficiale del sigillante
- ▶ I pigmenti colorati non vengono rimossi dal sigillante sotto l'azione dell'acqua
- ▶ **Utilizzare soltanto puro non diluito**



Campi di applicazione

- ▶ Per la liscitura di sigillanti a contatto con pietre naturali



Standard e test

- ▶ Sulla base dei risultati dei test di compatibilità in-vivo (rapporto di prova dell'Institut Fresenius, D-65232 Taunusstein, Germania), l'agente lisciante è classificabile come innocuo in termini di effetti irritanti per la pelle



Fornitura	Flacone in plastica da 250 ml	Flacone in plastica da 1000 ml	Tanica in plastica da 5 litri
	GLM-52	GLM-57	GLM-59
Unità di imballo	1	1	1
Pezzi per pallet	-	-	90

Fornitura	Tanica in plastica da 10 litri	Fusto in plastica da 60 litri	Fusto in plastica da 200 litri con foro 1
	GLM-61	GLM-65	su richiesta
Unità di imballo	1	1	1
Pezzi per pallet	30	6	2

1 Rubinetto da 2" OTTO con sfiato (AERO-FLOW) acquistabile separatamente



Ulteriori informazioni utili

Il agente lisciante per silicone e marmo OTTO deve essere sempre utilizzato non diluito. Il lisciante utilizzato deve sempre essere nuovo e privo di impurità.

Il lisciante non deve lasciare tracce ed asciugare sul giunto del sigillante e sulle superfici vicine poiché i residui asciutti possono pregiudicare l'aspetto visivo (macchie opache/chiare).

In generale, si consiglia di utilizzare il lisciante in modo parsimonioso, pertanto ad es. inumidire poco gli utensili per lisciare oppure applicare il lisciante in modo mirato con un pennello pulito sulla superficie del sigillante.

I residui del lisciante prima che possano asciugarsi devono essere rimossi con acqua pulita. In caso contrario non è possibile escludere in modo sicuro la formazione di macchie/scoloriture per via della particolare conformazione della pietra naturale.

Per la liscitura di tonalità opache con il agente lisciante per silicone e marmo OTTO è necessario considerare quanto segue: La fuga deve essere trattata una sola con uno strumento per lisciare precedentemente immerso nel agente lisciante per silicone e marmo OTTO. Quanto più spesso si tratta la superficie con il lisciante, tanto più forte si perde l'effetto opaco e la fuga è più luminosa.

Data la particolarità delle pietre naturali, è possibile che macchie/scoloriture possano non essere completamente eliminate. Per questo motivo e a causa della grande varietà di possibili influssi nella lavorazione e nell'impiego del prodotto, suggeriamo di effettuare una prova preliminare oggettiva.

Gli ingredienti dermatologicamente testati del agente lisciante OTTO sono stati certificati dall'Institut Fresenius, Taunusstein, come "non irritanti per la cute" e non esercitano un'azione sgrassante sulla pelle, come ad es. i detersivi per stoviglie. Ciò nonostante, è opportuno lavarsi le mani dopo l'uso e applicare una crema.



Accessori OTTO

1 Rubinetto da 2" OTTO con sfiato (AERO-FLOW)

p. 196

Prodotti accessori



OTTO SilOut

Il prodotto per eliminare il silicone vulcanizzato

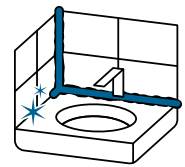

Pasta tixotropica

Per ambienti interni ed esterni

Caratteristiche

- ▶ Per eliminare i sigillanti e gli adesivi silicnici induriti
- ▶ **Rimuove il silicone da legno, muratura, intonaco, calcestruzzo, vetro, porcellana, metalli e materie plastiche**
- ▶ Compatibile con molteplici substrati nell'ingegneria civile e nella costruzione di finestre, nonché nell'ambito dei sanitari
- ▶ **Dopo l'applicazione, le superfici sono prive di silicone**

Campi di applicazione

- ▶ Rimozione di residui di silicone dai giunti e dalle superfici sporcate



Fornitura

Cartuccia da 300 ml

○ bianco

SIEN-03-C01

Unità di imballo

20

Pezzi per pallet

1200



Ulteriori informazioni utili

Applicare OTTO SilOut in modo fitto sulla superficie da trattare. L'applicazione deve essere da 2 a 3 volte lo spessore (almeno 5 mm) del sigillante a base di silicone da rimuovere. Il tempo di reazione è di circa 5 ore per uno spessore dello strato di silicone di 0,5 mm e di circa 24 ore per uno spessore dello strato di silicone di 2-3 mm. La velocità di reazione dipende essenzialmente dallo spessore dello strato della massa di silicone da rimuovere e dal tipo di sistema di reticolazione, nonché dalla composizione e dalle proprietà del sigillante a base di silicone.

La massa di silicone disciolta ed i residui di OTTO SilOut devono essere rimossi **senza residui** prima di una nuova sigillatura con uno strumento adatto per il fondo (ad es. spatola) e successivamente con un panno umido. Se necessario, il trattamento dovrebbe essere ripetuto con OTTO SilOut. Prima di una nuova stuccatura è necessario rimuovere accuratamente tutti i residui di OTTO SilOut nei giunti ed anche sul fondo. In particolare nel caso di giunti sottili o profondi o fondi ruvidi (ad es. muratura, intonaco, fasce di isolamento dei bordi e sim.) è necessario accertarsi che eventuali residui di OTTO SilOut presenti non danneggino il sigillante per giunti appena applicato.

Lasciare i fianchi dei giunti ed il fondo prima della nuova stuccatura sufficientemente asciutti. Per la pulizia dei giunti e delle superfici di aderenza prima di una nuova stuccatura è indicato OTTO Cleaner T.

STEX

OTTO StainEx

La pasta sgrassante per marmo e pietra naturale

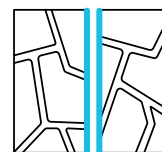

Pasta speciale a base di solvente

Per ambienti interni ed esterni

Caratteristiche

- ▶ Pasta pronta all'uso
- ▶ Semplice da lavorare
- ▶ **Con un'applicazione ben eseguita si può evitare un dispendioso e costoso risanamento dei rivestimenti in pietra naturale**

Campi di applicazione

- ▶ Per sgrassare marmo e pietra naturale sulle cui zone marginali si sono formate macchie di grasso a causa dell'impiego di sigillanti inappropriati

Fornitura

Cartuccia da 310 ml

 beige

STEX-20-C1378

Unità di imballo

12

Pezzi per pallet

1248



Ulteriori informazioni utili

OTTO StainEx è in grado di eliminare gli aloni di unto provocati dall'impiego di sigillanti non idonei su pietra naturale e di sciogliere lo sporco fino ad una profondità di 2 cm. Effettuare una prova preliminare per accertarsi che le tracce di unto si possano eliminare con OTTO StainEx. Il sigillante deve essere completamente rimosso dal giunto. All'applicazione della pasta, i fianchi del giunto devono essere asciutti. Non trattare OTTO StainEx nel caso di temperature del fondo inferiori a +5 °C e superiori a +20 °C. Spalmare OTTO StainEx sulla superficie da sgrassare e farlo penetrare frizionando con una spazzola. Quindi riapplicare OTTO StainEx fino a raggiungere uno spessore applicativo di min. 5 mm. Dopo l'asciugatura della pasta (min. 12 ore, la pasta deve essersi completamente polverizzata) rimuovere i residui con uno scopino o con un aspiratore. Dopo la pulizia non dovrebbero essere più visibili macchie scure. Eliminare lo sporco più in profondità con una seconda o una terza applicazione. Successivamente pulire le fughe e stuccare nuovamente con il silicone per pietre naturali OTTOSEAL®.



OTTO Siloxan 290L

Il trattamento idrorepellente per superfici in silicone



Silossani oligomerici in solventi Per ambienti esterni

Caratteristiche

- ▶ Prodotto pronto all'uso per l'idrofobizzazione di superfici siliconiche
- ▶ Elevata profondità di penetrazione
- ▶ Resistente ai raggi UV
- ▶ **Applicabile su superfici leggermente umide (non impregnate)**
- ▶ Forma una superficie repellente all'acqua e allo sporco
- ▶ L'azione idrofoba previene la penetrazione di umidità dall'esterno verso l'interno, permettendo però all'umidità interna di fuoriuscire
- ▶ Chiude crepe sottili fino a un'ampiezza di 0,3mm



- ▶ **Riduce la tendenza a sporcarsi delle superfici trattate**
- ▶ Previene l'inumidimento del materiale e quindi i difetti dovuti ad efflorescenze saline nonché la crescita di muschio ed alghe
- ▶ Verniciabile con le comuni vernici a dispersione
- ▶ Quasi inodore
- ▶ Incolore
- ▶ Può scurire leggermente i colori

Campi di applicazione

- ▶ Idrofobizzazione di facciate e di elementi costruttivi con materiali in calcestruzzo, calcestruzzo cellulare, fibrocemento, mattoni laterizi, pietra silico-calcareo, pietre naturali ed artificiali, intonaci minerali e pitture a base minerale
- ▶ Drenaggio di superfici umide e crepate che vengono in seguito verniciate con vernici a dispersione
- ▶ Solo per superfici verticali

Fornitura	Tanica metallica da 5 litri	Tanica metallica da 10 litri	Tanica metallica da 25 litri
incolore	SXN-58	SXN-60	SXN-62
Unità di imballo	1	1	1
Pezzi per pallet	82	50	24



Ulteriori informazioni utili

L'idrofobizzazione delle facciate contribuisce a ridurre drasticamente l'assorbimento d'acqua, favorisce la resistenza ai raggi UV e un'idrorepellenza ottimale.

La soluzione pronta per l'uso può essere direttamente nebulizzata o applicata a pennello. Al momento del trattamento, il substrato deve essere ben asciutto.

Gli elementi costruttivi adiacenti, come finestre, porte, grondaie ecc. devono essere preventivamente coperti. La seconda applicazione deve essere eseguita dall'alto verso il basso bagnato su bagnato. La facciata così idrofobizzata è idrorepellente all'acqua piovana dopo circa 24 ore.

Le differenze in termini di assorbimento d'acqua sono evidenti:

	Assorbimento d'acqua senza trattamento	Assorbimento d'acqua idrofobizzazione con OTTO Siloxan 290L
Calcestruzzo	3 %	0,8 %
Arenaria	5 %	0,2 %
Arenaria calcarea	13 %	0,8 %
Pietra calcarea	12 %	1,1 %
Mattone	3 %	0,1 %
Laterizi	18 %	0,1 %
Tufo	18 %	1,1 %
Malta	7 %	1,2 %

valori medi approssimativi in base al tipo di materiale

Primer/Detergente



PR 1101**OTTO Cleanprimer 1101**

Prodotto per migliorare l'adesione

Caratteristiche

- ▶ Cleanprimer per la pulizia ed il miglioramento dell'adesione su materiali metallici rivestiti e non rivestiti e su diverse materie plastiche (ades. PVC)
- ▶ **Non richiede asciugatura**
- ▶ Senza toluene

**PR 1102****OTTO Primer 1102**

Il primer per arenaria

Caratteristiche

- ▶ Primer per il miglioramento dell'adesione di OTTOSEAL® S70, S80, S117, S130 ed S140 su arenaria
- ▶ Tempo di asciugatura min. 15 minuti (max. 3 ore)



Fornitura	Flacone in alluminio da 100 ml	Flacone in alluminio da 250 ml	Flacone in alluminio da 1000 ml	Tanica metallica da 5 litri
	PR1101-50	PR1101-51	PR1101-55	PR1101-58
Unità di imballo	15	15	5	1
Pezzi per pallet	-	-	-	82

Fornitura	Flacone in alluminio da 100 ml	Flacone in alluminio da 1000 ml
	PR1102-50	PR1102-55
Unità di imballo	15	5
Pezzi per pallet	-	-

PR 1105

PR 1215

OTTO Primer 1105

Il primer universale
per superfici assorbenti

Caratteristiche

- ▶ Primer per il miglioramento dell'aderenza su materiali minerali o assorbenti (ades. calcestruzzo, intonaco, fibrocemento, ecc.)
- ▶ Tempo di asciugatura min. 30 minuti (max. 3 ore)
- ▶ **Altamente pellicolante**



Campi di applicazione

- ▶ Barriera per l'alcalinità delle superfici
- ▶ Miglioramento delle proprietà di adesione dei sigillanti acrilici OTTO sui substrati minerali (ades. calcestruzzo, intonaco, calcestruzzo cellulare, fibrocemento, gesso), nonché su legno non trattato e relative finiture, su substrati metallici (ades. alluminio anodizzato) e su alcuni materiali plastici (ades. PVC)
- ▶ Miglioramento delle proprietà adesive della schiuma PU bicomponente OTTOPUR OP920 su substrati altamente assorbenti e friabili



OTTO Primer 1215

Il primer silconico
per superfici assorbenti

Caratteristiche

- ▶ Primer per il miglioramento dell'aderenza su materiali minerali o assorbenti (ades. calcestruzzo, intonaco, fibrocemento, ecc.)
- ▶ Tempo di asciugatura min. 15 minuti (max. 3 ore)
- ▶ Solo per utenti commerciali. Attenersi alla scheda informativa in materia di sicurezza.



Fornitura	Flacone in alluminio da 100 ml	Flacone in alluminio da 250 ml	Flacone in alluminio da 1000 ml
	PR1105-50	PR1105-51	PR1105-55
Unità di imballo	15	15	5
Pezzi per pallet	-	-	-

Fornitura	Flacone in alluminio da 100 ml	Flacone in alluminio da 250 ml	Flacone in alluminio da 1000 ml
	PR1215-50	PR1215-51	PR1215-55
Unità di imballo	15	15	5
Pezzi per pallet	-	-	-

PR 1216**OTTO Primer 1216**

Il primer per pietre naturali e metalli

Caratteristiche

- ▶ Primer per il miglioramento dell'aderenza su pietre naturali, materiali metallici ed alcune materie plastiche
- ▶ Non richiede asciugatura alle superfici lisce, non assorbenti
- ▶ Senza toluene

Campi di applicazione

- ▶ Miglioramento delle proprietà adesive dei sigillanti OTTO sui materiali metallici (ades. acciaio inox, alluminio anodizzato, rame, acciaio zincato e cromo) e metalli rivestiti (ades. smalto, ferro con trattamento antiruggine)
- ▶ Miglioramento delle proprietà adesive dei siliconi per pietra naturale S70, S80, S117, S130 e S140 su marmo ed altre pietre naturali, su pietra sintetica e pietra cementizia
- ▶ Miglioramento delle proprietà adesive su alcuni materiali plastici (ades. PVC) e finiture contenenti solventi

PR 1217**OTTO Primer 1217**

Il primer silconico per materiali plastici

Caratteristiche

- ▶ Primer per il miglioramento dell'aderenza su molte materie plastiche
- ▶ Nessun tempo di asciugatura necessario da rispettare nel caso di materiali lisci, non aspiranti; altrimenti min. 15 minuti/max. 3 ore
- ▶ Solo per utenti commerciali. Attenersi alla scheda informativa in materia di sicurezza.



Fornitura	Flacone in alluminio da 100 ml	Flacone in alluminio da 250 ml	Flacone in alluminio da 1000 ml
	PR1216-50	PR1216-51	PR1216-55
Unità di imballo	15	15	5
Pezzi per pallet	-	-	-

Fornitura	Flacone in alluminio da 100 ml	Flacone in alluminio da 250 ml	Flacone in alluminio da 1000 ml
	PR1217-50	PR1217-51	PR1217-55
Unità di imballo	15	15	5
Pezzi per pallet	-	-	-

PR 1218**PR 1225****OTTO Primer 1218**

Il primer silconico
per condizioni di bagnato costante

Caratteristiche

- ▶ Primer per il miglioramento dell'aderenza su materiali assorbenti e minerali con sollecitazione da umidità costante
- ▶ Tempo di asciugatura min. 60 minuti
- ▶ Solo per utenti commerciali. Attenersi alla scheda informativa in materia di sicurezza.

**Campi di applicazione**

- ▶ Per silicone per piscine OTTOSEAL® S 18 su materiali a base minerale (ades. calcestruzzo, malta, malta per giunti) e ceramica
- ▶ Per il silicone adatto per alimenti ed acqua potabile OTTOSEAL® S27 su fondi di ceramica non vetrinati
- ▶ Per siliconi per pietra naturale OTTOSEAL® S 70 e S 140
- ▶ Miglioramento dell'adesione di OTTOSEAL® M350 su calcestruzzo e intonaco

**OTTO Primer 1225**

Il primer universale

Caratteristiche

- ▶ Primer per il miglioramento dell'aderenza su materiali minerali, aspiranti ed alcuni materiali metallici ed alcune materie plastiche
- ▶ Tempo di asciugatura min. 30 minuti (max. 3 ore)
- ▶ **Pellicolante**
- ▶ Senza toluene



Fornitura	Flacone in alluminio da 100 ml	Flacone in alluminio da 250 ml	Flacone in alluminio da 1000 ml
	PR1218-50	PR1218-51	PR1218-55
Unità di imballo	15	15	5
Pezzi per pallet	-	-	-

Fornitura	Flacone in alluminio da 100 ml	Flacone in alluminio da 1000 ml
	PR1225-50	PR1225-55
Unità di imballo	15	5
Pezzi per pallet	-	-

PR 1226**OTTO Cleanprimer 1226**

Il cleanprimer universale

Caratteristiche

- ▶ Pulizia e miglioramento dell'aderenza su materiali non assorbenti (metalli, materie plastiche, vetro, ecc.)
- ▶ **Non richiede asciugatura**
- ▶ Senza toluene

Campi di applicazione

- ▶ Miglioramento delle proprietà adesive del silicone speciale OTTOSEAL® S54 su sottofondo in mastice d'asfalto
- ▶ Miglioramento dell'adesione di OTTOCOLL® S81 su PVC

**PR 1227****OTTO Primer 1227**

Il primer per materiali plastici

Caratteristiche

- ▶ Primer per il miglioramento dell'aderenza su molte materie plastiche
- ▶ Tempo di asciugatura min. 30 minuti (max. 3 ore)
- ▶ Senza toluene



Fornitura	Flacone in alluminio da 100 ml	Flacone in alluminio da 1000 ml
	PR1226-50	PR1226-55
Unità di imballo	15	5
Pezzi per pallet	-	-

Fornitura	Flacone in alluminio da 100 ml	Flacone in alluminio da 1000 ml
	PR1227-50	PR1227-55
Unità di imballo	15	5
Pezzi per pallet	-	-

OTTO Primer 1230

Primer per migliorare la verniciabilità dei sigillanti silconici

Caratteristiche

- ▶ Primer per il miglioramento della pitturabilità di sigillanti silconici con colori e vernici
- ▶ Non richiede asciugatura



Fornitura	Flacone in alluminio da 100 ml	Flacone in alluminio da 250 ml
	PR1230-50	PR1230-51
Unità di imballo	15	15
Pezzi per pallet	-	-



REC

OTTO Cleaner C

Il detergente di profili



Caratteristiche

- ▶ Pulizia di superfici di incollaggio prima dell'incollaggio
- ▶ Ottima efficacia detergente e sgrassante
- ▶ Asciuga rapidamente senza lasciare residui
- ▶ **Non richiede asciugatura**
- ▶ **Compatibile con le convenzionali vernici a polvere**

Campi di applicazione

- ▶ Rimozione di polvere, strati di grasso ed olio, residui di adesivo da pellicole di protezione, schiuma fresca PUR e residui di adesivo fresco
- ▶ Rimozione di residui di adesivo PU ed epossidico fresco da superfici ed apparecchi di lavoro
- ▶ Pulizia di profili di alluminio (grezzi, anodizzati o verniciati a polvere)
- ▶ Per la pulizia di molte superfici nel settore del trattamento di prodotti sintetici e metalli



REF

OTTO Cleaner F

Cleaner per metallo



Caratteristiche

- ▶ Pulizia di materiali metallici (grezzi o verniciati a polvere) da residui di adesivo poliuretano OTTOCOLL® non induriti
- ▶ Ottima efficacia detergente e sgrassante
- ▶ Asciuga rapidamente senza lasciare residui
- ▶ **Non richiede asciugatura**
- ▶ Odore gradevole
- ▶ **Compatibile con le convenzionali vernici a polvere**

Campi di applicazione

- ▶ Rimozione di patine di grasso o olio da substrati metallici



Fornitura	Flacone in alluminio da 1000 ml
	REC-55
Unità di imballo	5
Pezzi per pallet	-

 Accessori OTTO

1 Rubinetto da 2" OTTO con sfiato (AERO-FLOW)

p. 196

Fornitura	Flacone in alluminio da 100 ml	Flacone in alluminio da 1000 ml	Tanica metallica da 5 litri
	REF-50	REF-55	REF-58
Unità di imballo	15	5	1
Pezzi per pallet	-	-	82

Fornitura	Tanica metallica da 10 litri	Fusto metallico da 25 litri con foro 1	Fusto metallico da 200 litri con fori 1
	REF-60	su richiesta	su richiesta
Unità di imballo	1	1	1
Pezzi per pallet	50	-	-

1 Rubinetto da 2" OTTO con sfiato (AERO-FLOW) acquistabile separatamente

REMP

RET

OTTO Cleaner MP

Cleaner per attrezzi

**Caratteristiche**

- ▶ Rimozione di residui di adesivo poliuretano OTTOCOLL® non indurito da attrezzi da lavoro, impianti dosatori, tubi flessibili, valvole ecc.
- ▶ Ottima efficacia detergente e sgrassante
- ▶ Asciuga rapidamente senza lasciare residui
- ▶ **Non richiede asciugatura**

**OTTO Cleaner T**

Cleaner standard

**Caratteristiche**

- ▶ Pulizia di vetro, metalli ed alcuni materiali plastici, come ades. PVC e poliestere
- ▶ Ottima efficacia detergente e sgrassante
- ▶ Asciuga rapidamente senza lasciare residui
- ▶ **Non richiede asciugatura**



Fornitura	Flacone in alluminio da 1000 ml	Tanica metallica da 5 litri	Tanica metallica da 10 litri
	REMP-55	su richiesta	REMP-60
Unità di imballo	5	1	1
Pezzi per pallet	-	82	50

Accessori OTTO

1 Rubinetto da 2" OTTO con sfiato (AERO-FLOW)

p. 196

Fornitura	Flacone in alluminio da 100 ml	Flacone in alluminio da 250 ml	Flacone in alluminio da 1000 ml
	RET-50	RET-51	RET-55
Unità di imballo	15	15	5
Pezzi per pallet	-	-	-

Fornitura	Tanica metallica da 5 litri	Tanica metallica da 10 litri	Fusto metallico da 25 litri con foro 1
	RET-58	RET-60	su richiesta
Unità di imballo	1	1	1
Pezzi per pallet	82	50	-

1 Rubinetto da 2" OTTO con sfiato (AERO-FLOW) acquistabile separatamente

SPRÜHPR

OTTO Primer a spruzzo

Adesivo a contatto per il montaggio di nastri per finestre

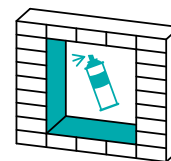

Adesivo a contatto per il pre-trattamento di intradossi

Per ambienti interni ed esterni



Caratteristiche

- ▶ Primer a spruzzo o adesivo a contatto con elevata potenza adesiva
- ▶ Asciuga rapidamente
- ▶ Impiego universale

Campi di applicazione

- ▶ Pre-trattamento dell'intradosso per l'applicazione dei nastri per finestre OTTO
- ▶ Incollaggio di nastri EPDM



Imballi	Unità di ordinazione (BE)	Unità di imballaggio (VPE)	Codice d'ordine
Bombola aerosol da 500 ml	1 pezzo	12 pezzi	SPRÜHPR83



Suggerimento sul prodotto OTTO

OTTO Nastro per finestre Vario
OTTO Nastro per finestre Vario Duo

p. 200

p. 201

OTTOPUR Cleaner **SPECIAL**

Il detergente per pistole

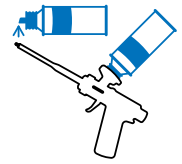

Spray detergente a base di solventi

Per ambienti interni ed esterni

Caratteristiche

- › Efficace effetto detergente
- › Attacco filettato adatto a tutte le pistole erogatrici disponibili in commercio
- › Utilizzabile come bomboletta spray

Campi di applicazione

- › Pulizia dalle pistole applicatrici
- › Per la rimozione di residui di schiuma PU non polimerizzata



Fornitura

Bombola aerosol da
500 ml

OPCLEAN-83

Unità di imballo

12

Pezzi per pallet

672

Pistole



HPS-4T**HPS-6T****Pistola con
batteria ricaricabile OTTO
Tipo HPS-4T****Caratteristiche**

- ▶ Per cartucce e sacchetto alluminizzato fino a 400ml
- ▶ Con valigetta, stazione di ricarica rapida con indicatore di carica e 2 batterie Li-Ion da 10,8 Volt/1,5Ah (tempo di ricarica 40 minuti)
- ▶ incl. piastra di pressione professionale bianca per lo svuotamento completo della cartuccia
- ▶ RoHS conforme

**Pistola con
batteria ricaricabile OTTO
Tipo HPS-6T****Caratteristiche**

- ▶ Per cartucce e sacchetto alluminizzato fino a 600ml
- ▶ Con valigetta, stazione di ricarica rapida con indicatore di carica e 2 batterie Li-Ion da 10,8 Volt/1,5Ah (tempo di ricarica 40 minuti)
- ▶ incl. 2 piastre di pressione professionali bianche per lo svuotamento completo dei sacchetti
- ▶ RoHS conforme

**Accessori OTTO**

Accessori per pistola OTTO con batteria ricaricabile tipo HPS-4T/-6T Batteria Li-Ion OTTO da 10,8 Volt/1,5Ah

p. 162

Accessori per pistola OTTO con batteria ricaricabile tipo HPS-4T/-6T Caricabatteria da auto OTTO Li-Ion 12 Volt

p. 162

Accessori per pistola OTTO con batteria ricaricabile tipo HPS-4T/-6T Stazione di ricarica rapida OTTO con indicatore di carica

p. 163

Ugello OTTO n. 163

p. 188

Ugello per sacchetti OTTO, standard, 120mm

p. 189

Ugello per sacchetto OTTO, lunghezza 150mm

p. 189

**Accessori OTTO**

Accessori per pistola OTTO con batteria ricaricabile tipo HPS-4T/-6T Batteria Li-Ion OTTO da 10,8 Volt/1,5Ah

p. 162

Accessori per pistola OTTO con batteria ricaricabile tipo HPS-4T/-6T Caricabatteria da auto OTTO Li-Ion 12 Volt

p. 162

Accessori per pistola OTTO con batteria ricaricabile tipo HPS-4T/-6T Stazione di ricarica rapida OTTO con indicatore di carica

p. 163

Ugello OTTO n. 163

p. 188

Ugello per sacchetti OTTO, standard, 120mm

p. 189

Ugello per sacchetto OTTO, lunghezza 150mm

p. 189

Unità di ordinazione (BE)

Codice d'ordine

1 pezzo

HPS-4T

Unità di ordinazione (BE)

Codice d'ordine

1 pezzo

HPS-6T

AKKU-HPS

Accessori per pistola OTTO con
batteria ricaricabile tipo HPS-4T/-6T
Batteria Li-Ion OTTO da 10,8 Volt/1,5Ah



Caratteristiche

- › RoHS conforme

LADE-12VOLT

Accessori per pistola OTTO con
batteria ricaricabile tipo HPS-4T/-6T
Caricabatteria da auto OTTO Li-Ion 12 Volt



Caratteristiche

- › Caricabatterie agli ioni di litio da 10,8V con indicatore di carica e adattatore per auto da 12V
- › Input: 12V, 65W
- › Output: 10,8V, 2,3A
- › RoHS conforme

Standard e test

- › Con marchio CE

Unità di ordinazione (BE)

1 pezzo

Codice d'ordine

AKKU-HPS

Unità di ordinazione (BE)

1 pezzo

Codice d'ordine

LADE-12VOLT

LADE-HPS

POWER 7000

Accessori per pistola OTTO con batteria ricaricabile tipo HPS-4T/-6T Stazione di ricarica rapida OTTO con indicatore di carica



Caratteristiche

- › Stazione di ricarica rapida per batteria agli ioni di litio da 10,8V
- › Stazione di ricarica rapida con tempo di ricarica di 30 minuti
- › RoHS conforme

Standard e test

- › Con marchio CE

Pistola con batteria ricaricabile OTTO Power Push 7000 MP



Caratteristiche

- › Potente pistola a batteria ricaricabile per la lavorazione di cartucce side-by-side da 490 ml (Sistema Sulzer C-, F- e BlueLine) con rapporto di miscelazione 10:1
- › Con 2 batterie Li-Ion da 20 Volt/2,0Ah e caricabatteria (Tempo di ricarica ca. 30 minuti)
- › Semiguscio aperto in alluminio
- › Peso della pistola con batterie: circa 3,7 kg
- › RoHS conforme



Accessori OTTO

Accessori per pistola OTTO con batteria ricaricabile Power Push 7000 MP Batteria Li-Ion OTTO da 20 Volt/2,0Ah

p. 164

Accessori per pistola OTTO con batteria ricaricabile Power Push 7000 MP Caricabatteria OTTO da 20 Volt per Power Push 7000 MP

p. 164

Unità di ordinazione (BE)

1 pezzo

Codice d'ordine

LADE-HPS

Unità di ordinazione (BE)

1 pezzo

Codice d'ordine

POWER7000

AKKU-POWER 20V

Accessori per pistola OTTO con
batteria ricaricabile Power Push 7000 MP
Batteria Li-Ion OTTO da 20 Volt/2,0Ah



Caratteristiche

- ▶ Per pistola a batteria OTTO Power Push 7000 MP (Versione da 20 Volt)
- ▶ Con indicatore del livello di ricarica
- ▶ Compatibile con caricabatteria OTTO da 20 Volt per Power Push 7000 MP
- ▶ RoHS conforme

LADE-POWER 20V

Accessori per pistola OTTO con
batteria ricaricabile Power Push 7000 MP
Caricabatteria OTTO da 20 Volt per
Power Push 7000 MP



Caratteristiche

- ▶ Per pistola a batteria OTTO Power Push 7000 MP (Versione da 20 Volt)
- ▶ Per batterie agli ioni di litio OTTO 20 Volt/2,0Ah
- ▶ Tempo di ricarica ca. 30 min (con batteria 20V/2,0Ah)
- ▶ Entrata: 100-240V, 50/60Hz, 80W
- ▶ Uscita: 20V/3,5A
- ▶ RoHS conforme

Unità di ordinazione (BE)

1 pezzo

Codice d'ordine

su richiesta

Unità di ordinazione (BE)

1 pezzo

Codice d'ordine

su richiesta

X7

ULTRA

Pistola dosatrice OTTO X7



Caratteristiche

- ▶ Pistola professionale di elevata qualità con rivestimento antiaderente
- ▶ Durevole con adattatore per barattoli ottimizzato
- ▶ Pistola dosatrice per la lavorazione di schiuma dosatrice monocomponente OTTOPUR OP910, OTTOPUR OP915, OTTOPUR OP950, OTTOPUR OP960
- ▶ Regolazione dell'ago di dosaggio semplice e precisa con funzione di fine corsa
- ▶ Impugnatura e dispositivo di azionamento in gomma
- ▶ Inclusi 2 tubicini per pistola dosatrice, lunghezza: 200mm; 2 punte $\varnothing = 4$ mm per pistola dosatrice, lunghezza: 48mm; 2 ugelli fini $\varnothing = 4$ mm per pistola dosatrice, lunghezza: 100mm
- ▶ Servizio ricambi non disponibile

Pistola dosatrice OTTO ULTRA



Caratteristiche

- ▶ Pistola dosatrice in plastica
- ▶ Pistola dosatrice per la lavorazione di schiuma dosatrice monocomponente OTTOPUR OP910, OTTOPUR OP915, OTTOPUR OP950, OTTOPUR OP960
- ▶ Servizio ricambi non disponibile



Suggerimento sul prodotto OTTO

OTTOPUR Cleaner
OTTO Panni detergenti

p. 159
p. 198

Unità di ordinazione (BE)

1 pezzo

Codice d'ordine

X7



Suggerimento sul prodotto OTTO

OTTOPUR Cleaner
OTTO Panni detergenti

p. 159
p. 198

Unità di ordinazione (BE)

1 pezzo

Codice d'ordine

ULTRA

IPF

Pistola dosatrice OTTO IPF con aghi riduttori



Caratteristiche

- ▶ Pistola dosatrice in plastica, resistente e durevole
- ▶ Qualità professionale
- ▶ Pistola dosatrice per la lavorazione di schiuma dosatrice monocomponente OTTOPUR OP910, OTTOPUR OP915, OTTOPUR OP950, OTTOPUR OP960
- ▶ Incluso set di riduzione, composto da: 2 aghi riduttori da $\varnothing = 1\text{ mm}$, 2 aghi riduttori da $\varnothing = 1,5\text{ mm}$, 2 aghi riduttori da $\varnothing = 2\text{ mm}$, 2 punte dosatrici da $\varnothing = 2\text{ mm}$ (rispettivo diametro interno)
- ▶ Servizio ricambi non disponibile

NADELN

Set di riduttori OTTO per pistola dosatrice IPF

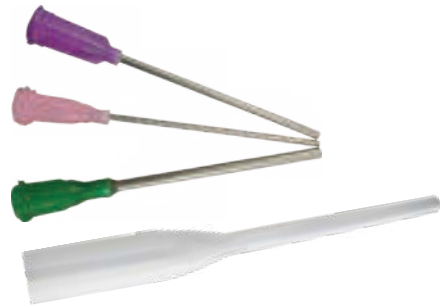

Caratteristiche

- ▶ Composto da 2x3 aghi e 2 punte di dosatura
- ▶ Dimensioni aghi riduttori: 1 mm, 1,5 mm, 2 mm (rispettivo diametro interno)
- ▶ Punta dosatrice: 2 mm (diametro interno)



Accessori OTTO

Set di riduttori OTTO per pistola dosatrice IPF

p. 166



Suggerimento sul prodotto OTTO

OTTOPUR Cleaner

p. 159

OTTO Panni detergenti

p. 198

Unità di ordinazione (BE)

Codice d'ordine

1 pezzo

IPF

Unità di ordinazione (BE)

Codice d'ordine

1 pezzo

NADELN

P 310SR**P 400KB-2**

Pistola ad aria compressa OTTO P310 SR



Caratteristiche

- ▶ Pistola ad aria compressa con raccordo per tubo flessibile, spina di innesto, regolazione dell'aria compressa e senza asse di spinta
- ▶ Per tutte le cartucce da 290/300/310 ml
- ▶ Pressione di lavoro massima: 10 bar

Pistola ad aria compressa OTTO P 400 KB-2



Caratteristiche

- ▶ Pistola ad aria compressa dal baricentro ottimale
- ▶ Tubo in alluminio con chiusura rapida per sacchetti in alluminio fino a 400 ml e per cartucce coassiali da 290/300/310 ml
- ▶ Valvola regolatrice di pressione a regolazione continua con nipplo a innesto (CE)
- ▶ Massima pressione di lavoro: 5 bar

Unità di ordinazione (BE)

1 pezzo

Codice d'ordine

P310SR

Unità di ordinazione (BE)

1 pezzo

Codice d'ordine

P400KB2

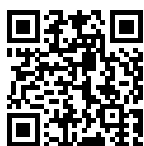
P 600 B-2**Pistola ad
aria compressa OTTO
P 600 B-2****Caratteristiche**

- ▶ Pistola ad aria compressa dal baricentro ottimale
- ▶ Tubo in alluminio con chiusura rapida per sacchetti in alluminio fino a 600ml
- ▶ Lavorazione della cartuccia non possibile
- ▶ Valvola regolatrice di pressione a regolazione continua con nipplo a innesto (CE)
- ▶ Massima pressione di lavoro: 5 bar

P 2x310**Pistola ad
aria compressa OTTO
P 2x310****Caratteristiche**

- ▶ Pistola ad aria compressa per l'impiego di cartucce doppie 2x 190 ml e 2x 310 ml con rapporto di mescolazione 1:1
- ▶ Regolazione continua della pressione nell'impugnatura regolabile in modo continuo
- ▶ Nipplo a spina UE (attacco rapido)
- ▶ Uso con una sola mano, quindi è possibile regolare la velocità di dosaggio anche durante l'applicazione

Unità di ordinazione (BE)

1 pezzo

Codice d'ordine

P600B2

Unità di ordinazione (BE)

1 pezzo

Codice d'ordine

P2x310

P 490 DP2X

VENTIL

Pistola ad aria compressa OTTO P 490 DP2X



Caratteristiche

- ▶ Pistola ad aria compressa per l'impiego di cartucce side-by-side da 490 ml (Sistema Sulzer C-, F- e BlueLine) con rapporto di miscelazione 10:1)
- ▶ Pistola speciale per una maggiore erogazione di materiale
- ▶ Con valvola di regolazione della pressione a regolazione continua e attacco rapido (nipplo a spina UE)
- ▶ Pressione di esercizio consigliata: 5 bar

Valvola per la regolazione della pressione OTTO



Caratteristiche

- ▶ Semplice riduttore di pressione. Di prezzo economico. Modello standard con manometro. Adatto per pistole ad aria compressa

Unità di ordinazione (BE)

1 pezzo

Codice d'ordine

P490DP2X

Unità di ordinazione (BE)

1 pezzo

Codice d'ordine

VENTIL

SKELETT

H 17

Pistola Skelett OTTO



Caratteristiche

- ▶ Stabile pistola "scheletro" per cartucce da 280/290/300/310ml
- ▶ Con asta temprata e ganci per scale
- ▶ Per prodotti a base di acrilato, polimeri ibridi, poliuretano e silicone con viscosità da media a bassa
- ▶ Arresto superamento e fine corsa permanenti
- ▶ Con pulitore per punte nell'impugnatura
- ▶ Rapporto di trasmissione 7:1
- ▶ Servizio ricambi non disponibile

Pistola a funzionamento OTTO H 17



Caratteristiche

- ▶ Economica pistola a mano con ciotola girevole per cartucce da 280/290/300/300/310ml
- ▶ Elementi di spinta e di azionamento con lega speciale, resistente alla corrosione
- ▶ Impugnatura e dispositivo di azionamento in gomma
- ▶ Elevata capacità di carico a pressione del meccanismo di avanzamento con asta di spinta liscia e gancio del conduttore
- ▶ Per prodotti a base di acrilato, polimeri ibridi, poliuretano e silicone con viscosità da media ad alta
- ▶ Rapporto di trasmissione 17:1
- ▶ Servizio ricambi non disponibile

Unità di ordinazione (BE)

1 pezzo

Codice d'ordine

SKELETT

Unità di ordinazione (BE)

1 pezzo

Codice d'ordine

H17

H27

H37

Pistola a funzionamento OTTO H27



Caratteristiche

- › Pistola manuale variabile con rapporto di trasmissione variabile da 12:1 a 25:1
- › Alloggiamento girevole per cartucce da 280/290/300/310ml
- › Elementi di spinta e di azionamento con lega speciale, resistente alla corrosione
- › Blocchetto di spinta ad alta resistenza
- › Impugnatura e dispositivo di azionamento in gomma
- › Elevata capacità di carico a pressione del meccanismo di avanzamento con asta di spinta liscia e gancio del conduttore
- › Per prodotti a base di acrilato, polimeri ibridi, poliuretano e silicone a bassa, media e alta viscosità
- › Arresto dell'alimentazione e di sovraccarico disinseribile
- › Servizio ricambi non disponibile

Pistola a funzionamento OTTO H37



Caratteristiche

- › Pistola manuale robusta in plastica molto resistente agli urti
- › Peso ridotto
- › Con chiusura a bussola scorrevole e asta liscia per cartucce da 290/300/310ml
- › Per prodotti a base di acrilato, polimeri ibridi, poliuretano e silicone con viscosità da media ad alta
- › Rapporto di trasmissione ca. 18:1

Unità di ordinazione (BE)

1 pezzo

Codice d'ordine

H27

Unità di ordinazione (BE)

1 pezzo

Codice d'ordine

H37

H40**Pistola a
funzionamento OTTO
H40****Caratteristiche**

- › Pistola manuale per l'impiego continuativo e impegnativo
- › Modello a semiguscio, qualità professionale
- › Per cartucce da 280/290/300/310ml
- › Con asta liscia e temprata
- › Per prodotti a base di acrilato, polimeri ibridi, poliuretano e silicone con viscosità da media ad alta
- › Rapporto di trasmissione 18:1

Unità di ordinazione (BE)

1 pezzo

Codice d'ordine

H40

H245**Pistola a
funzionamento OTTO
H245****Caratteristiche**

- › Pistola manuale con forza di compressione di 5kN per cartucce da 280/290/300/310ml
- › Ideale per sistemi di cartucce coassiali
- › Caricatore a U in nylon rinforzato con fibra di vetro
- › Abilitazione del freno a una sola mano
- › Per prodotti a base di polimeri ibridi, poliuretano e silicone ad alta viscosità
- › Rapporto di trasmissione 26:1
- › Servizio ricambi non disponibile

Unità di ordinazione (BE)

1 pezzo

Codice d'ordine

H245

H 400**H 400 H3P****Pistola a
funzionamento OTTO
H 400****Caratteristiche**

- › Pistola manuale con cilindro in alluminio ruotabile
- › Per sacchetti in alluminio fino a 400ml e cartucce da 280/290/300/310ml
- › Qualità professionale
- › Per prodotti a base di acrilato, polimeri ibridi, poliuretano e silicone con viscosità da media ad alta
- › Elevata capacità di carico a pressione del meccanismo di avanzamento con asta di spinta liscia e gancio del conduttore
- › Rapporto di trasmissione 17:1
- › Forte blocchetto di spinta
- › Impugnatura e dispositivo di azionamento in gomma
- › Dado a risvolto in alluminio
- › Disco di spinta professionale per lo svuotamento completo del sacchetto
- › Servizio ricambi non disponibile

Unità di ordinazione (BE)

1 pezzo

Codice d'ordine

H400

**Pistola a
funzionamento OTTO
H 400 H3P****Caratteristiche**

- › Pistola manuale con cilindro in alluminio
- › Per sacchetti in alluminio fino a 400ml e cartucce da 280/290/300/310ml
- › Robusta qualità professionale
- › Per prodotti a base di acrilato, polimeri ibridi, poliuretano e silicone con viscosità da media ad alta
- › Rapporto di trasmissione 18:1

Unità di ordinazione (BE)

1 pezzo

Codice d'ordine

H400H3P

H 600**Pistola a
funzionamento OTTO
H 600****Caratteristiche**

- › Pistola manuale con cilindro in alluminio ruotabile
- › Per sacchetti in alluminio fino a 600ml e cartucce da 280/290/300/310ml
- › Qualità professionale
- › Per prodotti a base di acrilato, polimeri ibridi, poliuretano e silicone con viscosità da media ad alta
- › Elevata capacità di carico a pressione del meccanismo di avanzamento con asta di spinta liscia e gancio del conduttore
- › Rapporto di trasmissione 17:1
- › Forte blocchetto di spinta
- › Impugnatura e dispositivo di azionamento in gomma
- › Dado a risvolto in alluminio
- › Disco di spinta professionale per lo svuotamento completo del sacchetto
- › Servizio ricambi non disponibile

Unità di ordinazione (BE)

1 pezzo

Codice d'ordine

H600

H 600 H2P**Pistola a
funzionamento OTTO
H 600 H2P****Caratteristiche**

- › Pistola manuale con cilindro in alluminio
- › Per sacchetti in alluminio fino a 600ml e cartucce da 280/290/300/310ml
- › Robusta qualità professionale
- › Per prodotti a base di acrilato, polimeri ibridi, poliuretano e silicone con viscosità da media ad alta
- › Rapporto di trasmissione 18:1

Unità di ordinazione (BE)

1 pezzo

Codice d'ordine

H600H2P

H248

GIGA490

Pistola a funzionamento OTTO 2K H248



Caratteristiche

- ▶ Pistola manuale per la lavorazione della schiuma poliuretana bicomponente per telai di porte OTTOPUR Turbo 2x105 ml
- ▶ Caricatore a U in nylon rinforzato con fibra di vetro
- ▶ Abilitazione del freno a una sola mano
- ▶ Impugnatura equilibrata
- ▶ Rapporto di trasmissione 26:1
- ▶ Servizio ricambi non disponibile

Pistola a funzionamento OTTO Gigapress Duo 490



Caratteristiche

- ▶ Pistola manuale robusta per la lavorazione di cartucce side by side di materiale bicomponente da 490 ml in rapporto di miscelazione 10:1 (sistema F di Sulzer e BlueLine)
- ▶ Semiguscio in alluminio da caricare lateralmente
- ▶ Abilitazione del freno a una sola mano
- ▶ Rapporto di trasmissione 35:1
- ▶ Per prodotti bicomponente a base di polimeri ibridi e di silicone ad alta viscosità
- ▶ Servizio ricambi non disponibile

Unità di ordinazione (BE)

1 pezzo

Codice d'ordine

H248

Unità di ordinazione (BE)

1 pezzo

Codice d'ordine

GIGA490

H293**Pistola a
funzionamento OTTO
2K H293****Caratteristiche**

- › Pistola manuale per la lavorazione di cartucce doppie 2x190ml o 2x310ml nel rapporto di miscelazione 1:1
- › Caricatore a U in nylon rinforzato con fibra di vetro
- › Protezione antigoccia grazie allo sblocco del freno con una sola mano nell'impugnatura bilanciata
- › Di lunga durata grazie alla vite di regolazione per la regolazione
- › Per ibridi bicomponenti a media ed alta viscosità e poliuretani bicomponenti
- › Rapporto di trasmissione 26:1
- › Servizio ricambi non disponibile

HAKEN**Gancio per fissaggio alla
scala OTTO per pistole a
funzionamento manuale**

Unità di ordinazione (BE)

1 pezzo

Codice d'ordine

H293

Unità di ordinazione (BE)

1 pezzo

Codice d'ordine

HAKEN

Attrezzi per la lavorazione/ accessori



BOYGROSS

OTTO Fugenboy grande



Caratteristiche

- › Strumento per lisciare altamente flessibile per i professionisti
- › Dimensioni: 11 mm, 14 mm, 17 mm

BOYKLEIN

OTTO Fugenboy piccolo



Caratteristiche

- › Strumento per lisciare altamente flessibile per i professionisti
- › Dimensioni: 5 mm, 8 mm, circolare

Fornitura

Codice d'ordine

BOYGROSS

Unità di imballo

1

Fornitura

Codice d'ordine

BOYKLEIN

Unità di imballo

1

OTTO Glättfix



Spatola in silicone

Caratteristiche

- › Dimensioni approssimative 8,5x4 cm

Strumento per lisciare OTTO



Caratteristiche

- › Dimensioni approssimative 100x100x6mm
- › Contorno esterno ottimale con bordi staccabili su tutti i lati
- › Angoli esterni con angoli aggiuntivi per la sigillatura dei telai (2x90°, 15° e 20°)
- › Il materiale dello stucco lisciante può essere tagliato e levigato per le singole esigenze di lavorazione
- › Resistente ai prodotti chimici usati nelle malte per fughe in materiale elastico

Fornitura

Codice d'ordine

FIX

Unità di imballo

1

Fornitura

Codice d'ordine

SPACHT

Unità di imballo

1

FUXSANI

OTTO Fugenfux®, set da 4 per giunti in sanitari e pavimenti



Caratteristiche

- ▶ Strumento per lisciare in plastica speciale per la lavorazione professionale dei giunti su pavimenti, mattonelle per sanitari, piastrelle e pietra naturale
- ▶ Dimensioni: 6,3mm, 8,3mm, 10,0mm, circolare

FUXANSCHLUSS

OTTO Fugenfux®, set da 4 per giunti di collegamento



Caratteristiche

- ▶ Strumento per lisciare in plastica speciale per la lavorazione professionale dei giunti su attacchi (di corpi strutturali)
- ▶ Dimensioni: 2x 13mm e 2x 17mm

Fornitura

Codice d'ordine

FUXSANI

Unità di imballo

1

Fornitura

Codice d'ordine

FUXANSCHLUSS

Unità di imballo

1

OTTO Fugenfux® Multitool



Caratteristiche

- › Strumento per lisciare in plastica speciale per la lavorazione professionale dei giunti su pavimenti, mattonelle per sanitari, piastrelle e pietra naturale
- › Dimensioni: 6,3mm, 8,3mm, 10,0mm, circolare



TEIGGROSS

Spatola OTTO grande



Caratteristiche

› Dimensioni approssimative 28 cm

TEIGKLEIN

Spatola OTTO piccola



Caratteristiche

› Dimensioni approssimative 25 cm

Fornitura

Codice d'ordine

TEIGGROSS

Unità di imballo

1

Fornitura

Codice d'ordine

TEIGKLEIN

Unità di imballo

1

V-KAPPE

W-STÜCK

Tappo a vite OTTO per cartuccia

Pezzo angolare OTTO



Caratteristiche

► Per cartucce da 290/300/310 ml



Caratteristiche

► Per cartucce da 290/300/310 ml

Fornitura

Codice d'ordine

V-KAPPE

Unità di imballo

1

Fornitura

Codice d'ordine

W-STÜCK

Unità di imballo

1

DÜSE-STA107

**Ugello standard per
cartucce OTTO da 107 mm**



Caratteristiche

► Ugelli per cartucce da 290/300/310 ml

DÜSE-STR105

**Ugello con bordo
di supporto OTTO 105 mm**



Caratteristiche

► Ugelli per cartucce da 290/300/310 ml

Fornitura

Codice d'ordine

DÜSE-STA107

Unità di imballo

1

Fornitura

Codice d'ordine

DÜSE-STR105

Unità di imballo

1

DÜSE-STR175

DÜSE-DREH

Ugello con bordo di supporto OTTO 175 mm



Caratteristiche

- ▶ Ugelli per cartucce da 290/300/310 ml

Ugello per cartuccia OTTO ruotabile

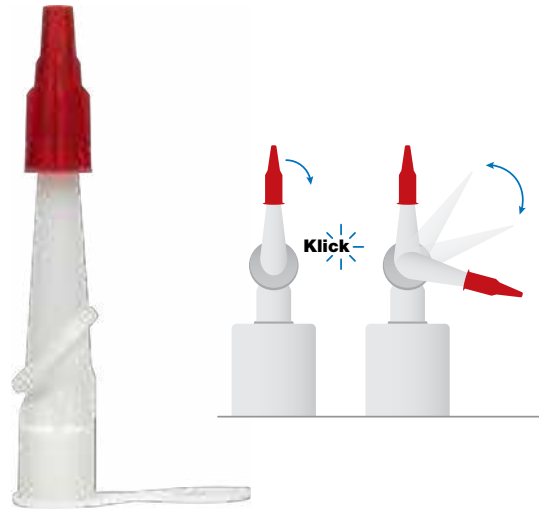

Caratteristiche

- ▶ Ugelli per cartucce da 290/300/310 ml
- ▶ Ugelli ruotabili di 360°

Fornitura

Codice d'ordine

DÜSE-STR175

Unità di imballo

1

Fornitura

Codice d'ordine

DÜSE-DREH

Unità di imballo

5

CLIP

Ugello a clip OTTO transparent senza tappo



Caratteristiche

► Ugelli a clip per cartucce da 290/300/310 ml

CLIPKAPPE

Ugello a clip OTTO transparent con tappo



Caratteristiche

► Ugelli a clip per cartucce da 290/300/310 ml

Fornitura

Codice d'ordine

CLIP

Unità di imballo

1

Fornitura

Codice d'ordine

CLIPKAPPE

Unità di imballo

1

DÜSE-V-NAHT

DÜSE-FLACH

Ugello di giuntura a V OTTO

Ugello piatto OTTO



Caratteristiche

- ▶ Ugelli per cartucce da 290/300/310ml



Caratteristiche

- ▶ Ugelli per cartucce da 290/300/310ml
- ▶ Misura dell'apertura di applicazione:
Larghezza 40mm x Altezza 2mm

Fornitura

Codice d'ordine

DÜSE-V-NAHT

Unità di imballo

10

Fornitura

Codice d'ordine

DÜSE-FLACH

Unità di imballo

10

DÜSE-163

Ugello OTTO n. 163



Caratteristiche

- › Ugello per sacchetti in pellicola di alluminio da 400/580/600 ml
- › Per pistole a funzionamento manuale OTTO H400 e H600
- › Per pistole a funzionamento manuale OTTO H400 H3P e H600 H2P
- › Per pistole ad aria compressa OTTO P400 KB-2 e P600 B-2
- › Per pistola OTTO con batteria ricaricabile tipo HPS-4T e HPS-6T
- › Ø Interno = 2,75 – 21 mm
- › Lunghezza: 140 mm

DÜSE-KURZALU

Ugello OTTO corto per cartuccia di alluminio da 1000 ml



Caratteristiche

- › Ugello per cartucce di alluminio da 1000 ml

Fornitura

Codice d'ordine

DÜSE-163

Unità di imballo

1

Fornitura

Codice d'ordine

DÜSE-KURZALU

Unità di imballo

1

DÜSE-FB120

DÜSE-FB150

Ugello per sacchetti OTTO, standard, 120 mm

Ugello per sacchetto OTTO, lunghezza 150 mm



Caratteristiche

- ▶ Ugello per sacchetti in pellicola di alluminio da 400/580/600 ml



Caratteristiche

- ▶ Ugello per sacchetti in pellicola di alluminio da 400/580/600 ml

Fornitura

Codice d'ordine

DÜSE-FB120

Unità di imballo

1

Fornitura

Codice d'ordine

DÜSE-FB150

Unità di imballo

1

D-HALTER-MK1

Portaugelli OTTO MK1



Caratteristiche

- › Portaugello per sacchetti in pellicola di alluminio da 400/580/600 ml
- › Necessario per l'utilizzo dell'ugello MK5 (bianco o grigio)
- › Necessario per l'uso dell'adattatore MK1 per ugelli di cartucce
- › Per pistole a funzionamento manuale OTTO H400 H3P e H600 H2P
- › Per pistola OTTO con batteria ricaricabile tipo HPS-4T e HPS-6T



Ulteriori informazioni utili

Per i seguenti prodotti:

Adattatore OTTO MK1 per ugelli per cartucce	p. 190
Ugello OTTO MK5 bianco	p. 191
Ugello OTTO MK5 grigio	p. 191

Fornitura	Codice d'ordine
	D-HALTER-MK1
Unità di imballo	1

MK1-ADAPTER

Adattatore OTTO MK1 per ugelli per cartucce



Caratteristiche

- › Adattatore per l'utilizzo di ugelli per cartucce con sacchetti di pellicola in alluminio da 400/580/600 ml
- › In aggiunta è necessario il portaugello MK1



Accessori OTTO

Ugello standard per cartucce OTTO da 107 mm	p. 184
Ugello con bordo di supporto OTTO 105 mm	p. 184
Ugello con bordo di supporto OTTO 175 mm	p. 185
Ugello per cartuccia OTTO ruotabile	p. 185
Ugello a clip OTTO trasparente senza tappo	p. 186
Ugello a clip OTTO trasparente con tappo	p. 186
Ugello di giuntura a V OTTO	p. 187
Ugello piatto OTTO	p. 187
Portaugelli OTTO MK1	p. 190

Fornitura	Codice d'ordine
	MK1-ADAPTER
Unità di imballo	1

DÜSE-MK5-C01

DÜSE-MK5-C02

Ugello OTTO MK5 bianco

Ugello OTTO MK5 grigio



Caratteristiche

- ▶ Ugello per fughe larghe con sacchetto in pellicola di alluminio da 400/580/600ml
- ▶ Necessario ulteriormente per l'utilizzo del portaugello MK1
- ▶ Ø Interno = 6 – 22mm
- ▶ Lunghezza: 104mm



Caratteristiche

- ▶ Ugello per fughe larghe con sacchetto in pellicola di alluminio da 400/580/600ml
- ▶ Necessario ulteriormente per l'utilizzo del portaugello MK1
- ▶ Ø Interno = 0 – 22mm
- ▶ Lunghezza: 106mm



Accessori OTTO

Portaugelli OTTO MK1

p. 190

Fornitura

Codice d'ordine

DÜSE-MK5-C01

Unità di imballo

1



Accessori OTTO

Portaugelli OTTO MK1

p. 190

Fornitura

Codice d'ordine

DÜSE-MK5-C02

Unità di imballo

1

MFHX 13-18T

OTTO Miscelatore statico MFHX 13-18T

per le cartucce side-by-side



Caratteristiche

- ▶ Miscelatore statico per la lavorazione di prodotti ibridi a 2 componenti
- ▶ Sistema 10:1, Attacco Mixpac Sistema F
- ▶ Con punta graduata, Ø interno = 4 mm
- ▶ Lunghezza: 225 mm

MFQX 5-24L

OTTO Miscelatore statico MFQX 5-24L

per le cartucce side-by-side



Caratteristiche

- ▶ Miscelatore statico per la lavorazione di prodotti di silicone a 2 componenti
- ▶ Sistema 10:1, Attacco Mixpac Sistema F
- ▶ 24 elementi di mescolazione con punta diritta, Ø interno = 1,8 mm
- ▶ Lunghezza: 122 mm
- ▶ Lavorazione solo con pistola ad aria compressa

Fornitura

Codice d'ordine

MFHX 13-18T

Unità di imballo

1

Fornitura

Codice d'ordine

MFQX 5-24L

Unità di imballo

1

MFQX 10-24T

KWM 10

OTTO Miscelatore statico MFQX 10-24T

per le cartucce side-by-side



Caratteristiche

- ▶ Miscelatore statico per la lavorazione di prodotti di silicone a 2 componenti
- ▶ Sistema 10:1, Attacco Mixpac Sistema F
- ▶ 24 elementi di mescolazione con punta graduata
- ▶ Lunghezza: 170 mm

OTTO Miscelatore statico KWM 10

per cartucce doppie



Caratteristiche

- ▶ Miscelatore statico per la lavorazione del nostro OTTOCOL® P 520 SP 5276
- ▶ Sistema 1:1, attacco a calice con filettatura interna
- ▶ 10 elementi di mescolazione
- ▶ Ø interno = 5,8 mm
- ▶ Lunghezza: 217 mm, con scala per la riduzione ogni 15 mm

Fornitura

Codice d'ordine

MFQX 10-24T

Unità di imballo

1

Fornitura

Codice d'ordine

KWM10

Unità di imballo

10

KWM 18K

OTTO Miscelatore statico KWM 18K

per cartucce doppie



Caratteristiche

- ▶ Miscelatore statico per la lavorazione del nostro OTTOCOLL® P 520, le sue versioni SP ed OTTOCOLL® M580
- ▶ Sistema 1:1, attacco a calice con filettatura interna
- ▶ 18 elementi di mescolazione
- ▶ Punta conica, Ø interno = 3 mm
- ▶ Lunghezza: 217 mm

MGQ 10-19D

OTTO Miscelatore statico MGQ 10-19D

per cartucce doppie



Caratteristiche

- ▶ Miscelatore statico per la lavorazione del nostro OTTOCOLL® M580
- ▶ Sistema 1:1, attacco a calice con filettatura interna
- ▶ 19 elementi di mescolazione, verde con parete, con punta diritta, Ø interno = 5 mm
- ▶ Lunghezza: 157 mm

Fornitura

Codice d'ordine

KWM18K

Unità di imballo

1

Fornitura

Codice d'ordine

MGQ 10-19D

Unità di imballo

1

RWM 14G

MISCHER-TURBO

OTTO Miscelatore statico RWM 14G

per cartucce doppie



Caratteristiche

- ▶ Miscelatore statico per la lavorazione del nostro OTTOCOLL® P520 e le sue versioni SP
- ▶ Sistema 1:1, attacco a calice con filettatura interna
- ▶ 14 elementi di mescolazione, nero
- ▶ Ø interno = 6,8 mm
- ▶ Lunghezza: 214 mm, con scala per la riduzione ogni 10 mm

OTTO Miscelatore statico bicomponente PU

per cartucce doppie



Caratteristiche

- ▶ Miscelatore statico per la lavorazione del nostro OTTOPUR Turbo
- ▶ Sistema 1:1
- ▶ 24 elementi di mescolazione, trasparenti
- ▶ Ø interno = 5 mm
- ▶ Lunghezza: 230 mm

Fornitura

Codice d'ordine

RWM14G

Unità di imballo

1

Fornitura

Codice d'ordine

MISCHER-TURBO

Unità di imballo

1

GEWINDE

Supporto filettato OTTO per mescolatore statico MFQX 10-24T + MGQ 10-16D + MGQ 10-19D



Caratteristiche

- ▶ Adattatore con filettatura interna per l'avvitamento su punta smussa o dritta di miscelatore statico OTTO MFQX 10-24T, MGQ 10-16D, MGQ 10-19D e filettatura esterna per ugello OTTO per cartucce standard da 107 mm o ugello piatto OTTO

HAHN

Rubinetto da 2" OTTO con sfiato (AERO-FLOW)



Caratteristiche

- ▶ Per fusti da 30, 50 e 200 litri con foro
- ▶ Per fusto metallico da 25 litri con foro

Fornitura	Pezzi	Sacchetto PE
	GEWINDE-1	GEWINDE-25
Unità di imballo	1	25

Unità di ordinazione (BE)	Codice d'ordine
1 pezzo	HAHN

Cutter per cartucce OTTO



Caratteristiche

- ▶ Per tagliare ugelli e punte filettate di cartucce
- ▶ La lama in acciaio inossidabile è sostituibile
- ▶ Dimensioni approssimative 13x4 cm

Lama di ricambio OTTO per tagliacartucce



Fornitura

Codice d'ordine

SCHNEIDER

Unità di imballo

1

Fornitura

Codice d'ordine

KLINGE

Unità di imballo

1

TUCH

OTTO Panni detergenti



Speciale panno detergente senza pelucchi

Caratteristiche

- › Panno molto resistente e privo di pelucchi
- › Forte effetto detergente
- › Delicato sulla pelle
- › Odore gradevolmente fresco
- › Secchio erogatore richiudibile
- › Misure dei panni: 25x25 cm
- › Contenuto per secchio: 72 panni

Campi di applicazione

- › Per la rimozione di schiuma PU non indurita, residui di adesivo e sigillante da tutte le superfici

Fornitura	Secchio (72 panni)
	TUCH
Unità di imballo	6
Pezzi per pallet	120

STÄNDER

Espositore per cartucce OTTO



Caratteristiche

- › Può contenere 8x13 = 104 cartucce
- › Dimensioni: 48x62x42 cm (LxHxP)
- › Con 2 binari di dicitura
- › Indicato anche per cartucce con ugelli a clip

Campi di applicazione

- › Presentazione di cartucce OTTO in aree di vendita, sui banchi e sugli scaffali

Fornitura	Codice d'ordine
	STÄNDER
Unità di imballo	1

Nastri/Guarnizione tonda



BAB-V**OTTO Nastro per finestre Vario**

Il nastro per finestre per montaggi RAL

**Standard e test**

› Conforme alle direttive del montaggio RAL

Larghezza	Unità di ordinazione (BE)	Unità di imballaggio (VPE)	Codice d'ordine
75 mm	1 rotolo da 50 m	5 rotoli da 50 m	BAB-V-75
100 mm	1 rotolo da 50 m	4 rotoli da 50 m	BAB-V-100
150 mm	1 rotolo da 50 m	2 rotoli da 50 m	BAB-V-150

**Suggerimento sul prodotto OTTO**

OTTOSEAL® M360
 OTTOSEAL® M361
 OTTOCOLL® A770
 OTTO Primer a spruzzo

p. 37
 p. 38
 p. 100
 p. 158



Nastro rinforzato con tessuto ad autoadesivo alternato per telaio

Per ambienti interni ed esterni

Caratteristiche

- › Buona flessibilità
- › Tessuto a umidità variabile
- › Ricopribile
- › Resistente agli alcali

Campi di applicazione

- › Raccordo al corpo del fabbricato conformemente alle direttive di montaggio RAL
- › Per la sigillatura di giunti di raccordo di porte e finestre per interni ed esterni
- › Livellamento delle irregolarità nel telaio finestra con adesivo OTTOSEAL® M360
- › Adatto per l'utilizzo con schiume PU OTTOPUR

OTTO Nastro per finestre Vario Duo

Il nastro per finestre autoadesivo a piena superficie per montaggi RAL



Nastro rinforzato con tessuto ad autoadesivo alternato per telai e autoadesivo a piena superficie per intradossi

Per ambienti interni ed esterni

Caratteristiche

- › Buona flessibilità
- › Tessuto a umidità variabile
- › Ricopribile
- › Resistente agli alcali

Campi di applicazione

- › Raccordo al corpo del fabbricato conformemente alle direttive di montaggio RAL
- › Per la sigillatura di giunti di raccordo di porte e finestre per interni ed esterni
- › Adatto per l'utilizzo con schiume PU OTTOPUR

Standard e test

› Conforme alle direttive del montaggio RAL

Larghezza	Unità di ordinazione (BE)	Unità di imballaggio (VPE)	Codice d'ordine
75 mm	1 rotolo da 50 m	5 rotoli da 50 m	BAB-VD-75
100 mm	1 rotolo da 50 m	4 rotoli da 50 m	BAB-VD-100
150 mm	1 rotolo da 50 m	2 rotoli da 50 m	BAB-VD-150



Suggerimento sul prodotto OTTO

OTTOSEAL® M360
 OTTOSEAL® M361
 OTTOCOLL® A770
 OTTO Primer a spruzzo

p. 37
 p. 38
 p. 100
 p. 158

BKA MF1

OTTOTAPE Trio-BKA MF1

Il nastro multifunzionale per il montaggio RAL



Standard e test

- ▶ Conforme alle direttive del montaggio RAL
- ▶ Nastro sigillante multifunzione conforme alla DIN 18542 – MF1
- ▶ Idoneo per applicazioni ai sensi del foglio di lavoro IVD-Merkblatt n. 24+26+35 (IVD – Associazione tedesca industria dei sigillanti)
- ▶ EMICODE® EC 1 PLUS – a bassissime emissioni

Profondità del telaio	Larghezza del nastro	Ambito di applicazione larghezza del giunto	Unità di ordinazione (BE)	Unità di imballaggio (VPE)	Codice d'ordine
70 mm	64 mm	6-15 mm	1 rotolo da 8 m	7 rotoli da 8 m	BKA-70/6-15
70 mm	64 mm	10-20 mm	1 rotolo da 6 m	7 rotoli da 6 m	BKA-70/10-20
80 mm	74 mm	6-15 mm	1 rotolo da 8 m	6 rotoli da 8 m	BKA-80/6-15
80 mm	74 mm	10-20 mm	1 rotolo da 6 m	6 rotoli da 6 m	BKA-80/10-20
90 mm	84 mm	6-15 mm	1 rotolo da 8 m	5 rotoli da 8 m	BKA-90/6-15
90 mm	84 mm	10-20 mm	1 rotolo da 6 m	5 rotoli da 6 m	BKA-90/10-20



Schiuma poliuretana con impregnante
Per ambienti interni ed esterni

Caratteristiche

- ▶ Materiale espanso di poliuretano, imbevuto con un'impregnazione di resina acrilica
- ▶ Nastro adesivo multifunzionale impregnato e collante da un lato per un montaggio rapido
- ▶ Si espande nel giunto fino a raggiungere il suo spessore definitivo
- ▶ Resistente alla pioggia, isolante termico ed a tenuta d'aria in un solo prodotto
- ▶ Internamente più compatta rispetto all'esterno, secondo lo stato della tecnologia
- ▶ Ricopribile con intonaco e verniciabile
- ▶ Conforme alla classe dei materiali edili B1 "ignifugo" secondo la norma DIN 4102-1.
- ▶ Resistente ai raggi UV e all'umidità

Campi di applicazione

- ▶ Raccordo al corpo del fabbricato conformemente alle direttive di montaggio RAL
- ▶ Per la sigillatura di giunti di raccordo di porte e finestre per interni ed esterni
- ▶ Per la sigillatura dell'area del parapetto consigliamo l'uso di nastri per finestre più stretti OTTOTAPE Trio-FBA o OTTO



OTTOTAPE Trio-FBA

Il nastro multifunzionale per il montaggio RAL



Schiuma poliuretanic con impregnante
Per ambienti interni ed esterni

Caratteristiche

- ▶ Materiale espanso di poliuretano, imbevuto con un'impregnazione di resina acrilica
- ▶ Nastro adesivo multifunzionale impregnato e collante da un lato per un montaggio rapido
- ▶ Si espande nel giunto fino a raggiungere il suo spessore definitivo
- ▶ Resistente alla pioggia, isolante termico ed a tenuta d'aria in un solo prodotto
- ▶ Internamente più compatta rispetto all'esterno, secondo lo stato della tecnologia
- ▶ Ricopribile con intonaco e verniciabile
- ▶ Conforme alla classe dei materiali edili B1 "ignifugo" secondo la norma DIN 4102-1.
- ▶ Resistente ai raggi UV e all'umidità

Campi di applicazione

- ▶ Raccordo al corpo del fabbricato conformemente alle direttive di montaggio RAL
- ▶ Per l'isolamento di fughe di collegamento di finestre nell'area del parapetto
- ▶ Per la sigillatura delle fughe superiori e laterali, consigliamo il nostro OTTOTAPE Trio-BKAMF1

Standard e test

▶ Idoneo per applicazioni ai sensi del foglio di lavoro IVD-Merkblatt n. 24+26+35 (IVD – Associazione tedesca industria dei sigillanti)

Profondità di installazione del profilo di regolazione	Larghezza del nastro	Ambito di applicazione larghezza del giunto	Unità di ordinazione (BE)	Unità di imballaggio (VPE)	Codice d'ordine
30 mm	30 mm	6-15 mm	1 rotolo da 8 m	16 rotoli da 8 m	FBA-30/6-15
30 mm	30 mm	10-20 mm	16 rotoli da 6 m	16 rotoli da 6 m	su richiesta
35 mm	35 mm	6-15 mm	1 rotolo da 8 m	14 rotoli da 8 m	FBA-35/6-15
35 mm	35 mm	10-20 mm	14 rotoli da 6 m	14 rotoli da 6 m	su richiesta

„su richiesta“ disponibile solo in unità di imballaggio (VPE), tempi di consegna 6 settimane

D-25-I**OTTOTAPE D-25-I Aperture passanti** **SPECIAL**

La pellicola adesiva per il collegamento di punti discontinui

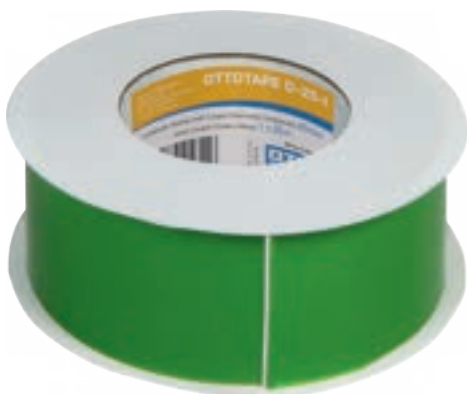
**Caratteristiche**

- ▶ Nastro adesivo unilaterale in acrilato puro per guaine
- ▶ Nastro estensibile in direzione trasversale con struttura reticolare
- ▶ Spesso strato di adesivo (220g/m²)
- ▶ Temperatura di lavorazione fino a -10 °C
- ▶ Elevata forza adesiva su tutti i substrati ruvidi
- ▶ Resistente all'invecchiamento
- ▶ Scarsissima sensibilità al vapore acqueo

Campi di applicazione

- ▶ Sigillatura di aperture passanti su camini, condotte di sfiato, travi ecc.
- ▶ Per una sigillatura ermetica duratura in conformità con la norma DIN 4108-7
- ▶ Incollaggio a sovrapposizione su guaine di freno al vapore e barriera al vapore e su materiali isolanti in conformità con la norma DIN 4108-7
- ▶ Incollaggio di raccordo su pannelli di legno
- ▶ Non idoneo per saune e piscine

**Suggerimento sul prodotto OTTO**

OTTOCOLL® A270

p. 94

Larghezza	Unità di ordinazione (BE)	Unità di imballaggio (VPE)	Codice d'ordine
60 mm	1 rotolo da 25 m	10 rotoli da 25 m	D-25-I

E-40-I**OTTOTAPE E-40-I Giunture sovrapposte** **SPECIAL**

Il nastro adesivo per sovrapposizioni di pellicole

**Caratteristiche**

- ▶ Nastro adesivo unilaterale in acrilato puro
- ▶ **Nastro di carta kraft tranciabile manualmente**
- ▶ Spesso strato di adesivo (220g/m²)
- ▶ Temperatura di lavorazione fino a -10 °C
- ▶ Elevata forza adesiva su tutti i substrati ruvidi
- ▶ Resistente all'invecchiamento
- ▶ Elevatissima resistenza all'umidità

Campi di applicazione

- ▶ Per una sigillatura ermetica duratura in conformità con la norma DIN 4108-7
- ▶ Incollaggio a sovrapposizione su guaine di freno al vapore e barriera al vapore e su materiali isolanti in conformità con la norma DIN 4108-7
- ▶ Incollaggio di raccordo su pannelli di legno
- ▶ Non idoneo per saune e piscine

**Suggerimento sul prodotto OTTO**

OTTOCOLL® A270

p. 94

Larghezza	Unità di ordinazione (BE)	Unità di imballaggio (VPE)	Codice d'ordine
60 mm	1 rotolo da 40 m	8 rotoli da 40 m	E-40-I

OTTOTAPE Nastro di fissaggio

Il nastro di fissaggio biadesivo



Caratteristiche

- ▶ **Nastro biadesivo in poliuretano espanso puro**
- ▶ Ottima resistenza alle intemperie, all'invecchiamento e ai raggi UV
- ▶ Resistenza estrema ai plastificanti. La schiuma di polietilene rimane permanentemente elastica
- ▶ Ottima aderenza su fondi lisci
- ▶ **L'elevata adesività iniziale fornisce una sicurezza sufficiente dell'applicazione subito dopo il montaggio**
- ▶ Non rovina la vernice riflettente dello specchio
- ▶ **Smorzamento delle vibrazioni e compensazione dei diversi coefficienti di espansione dei partner di giunzione**

Campi di applicazione

- ▶ Fissaggio iniziale per l'incollaggio di riempimenti di porte coprenti i battenti con OTTOCOLL® M580 o OTTOCOLL® S81
- ▶ Fissaggio di supporto per l'incollaggio di specchi
- ▶ Montaggio di barre per finestre in PVC

Dimensioni	Unità di ordinazione (BE)	Unità di imballaggio (VPE)	Codice d'ordine
10 x 1 mm	1 rotolo da 25 m	10 rotoli da 25 m	FIXBA



Nastro per giunti OTTO BG 1

Il nastro per giunti precompresso BG1



Schiuma poliuretanic con impregnante
Per ambienti interni ed esterni

Caratteristiche

- ▶ Nastro di schiuma impregnato con adesivo su un lato
- ▶ Si espande lentamente nel giunto fino a raggiungere il suo spessore definitivo
- ▶ **Forma un giunto impermeabile alla pioggia battente secondo DIN 18542**
- ▶ Buona resistenza ai raggi UV
- ▶ **Difficilmente infiammabile**
- ▶ Protegge dall'umidità e dalla polvere, dalla dissipazione termica, dal rumore ecc.
- ▶ Compatibile con calcestruzzo, calcestruzzo cellulare, laterizi, pietra silico-calcareo, ferro, zinco, acciaio, lamiera zincata, alluminio, rame, legno e PVC rigido

Campi di applicazione

- ▶ Sigillatura di giunti
- ▶ Giunti tra muratura e telai di porte e finestre
- ▶ Giunti tra murature e colonne di calcestruzzo, elementi di copertura del tetto, davanzali esterni, giunti di dilatazione, palancole e pannelli ondulati

Standard e test

- ▶ BG1 a norma DIN 18542
- ▶ Impermeabile alla pioggia battente fino a 600Pa secondo DIN EN ISO 1027
- ▶ Compatibile con i tradizionali materiali da costruzione secondo DIN 18542
- ▶ Certificato generale di ispezione degli edifici: Testato (controllato da MPA BAU Hannover) – materiale difficilmente infiammabile (Classe di materiale B1) secondo DIN 4102-1
- ▶ Idoneo per applicazioni ai sensi del foglio di lavoro IVD-Merkblatt n. 11+24+26+31+32+35 (IVD – Associazione tedesca industria dei sigillanti)
- ▶ Classe di emissione VOC francese A+
- ▶ EMICODE® EC 1 PLUS – a bassissime emissioni

Profondità del giunto	Campo di applicazione Larghezza del giunto	Unità di ordinazione (BE)	Unità di imballaggio (VPE)	Codice d'ordine
10 mm	2 mm	1 pezzi da 12,5 m	11 pezzi da 12,5 m	OFB-10/2
10 mm	3 mm	1 pezzi da 10 m	11 pezzi da 10 m	OFB-10/3
10 mm	3-6 mm	1 pezzi da 8 m	11 pezzi da 8 m	OFB-10/4
15 mm	2 mm	1 pezzi da 12,5 m	7 pezzi da 12,5 m	OFB-15/2
15 mm	3 mm	1 pezzi da 10 m	7 pezzi da 10 m	OFB-15/3
15 mm	3-6 mm	1 pezzi da 8 m	7 pezzi da 8 m	OFB-15/4
15 mm	5-9 mm	1 pezzi da 5,6 m	7 pezzi da 5,6 m	OFB-15/6
20 mm	2 mm	1 pezzi da 12,5 m	5 pezzi da 12,5 m	OFB-20/2
20 mm	3 mm	100 pezzi da 10 m	100 pezzi da 10 m	su richiesta
20 mm	3-6 mm	1 pezzi da 8 m	5 pezzi da 8 m	OFB-20/4
20 mm	5-9 mm	1 pezzi da 5,6 m	5 pezzi da 5,6 m	OFB-20/6
20 mm	7-12 mm	1 pezzi da 4,3 m	5 pezzi da 4,3 m	OFB-20/8
25 mm	7-12 mm	80 pezzi da 4,3 m	80 pezzi da 4,3 m	su richiesta
25 mm	9-16 mm	1 pezzi da 3,3 m	4 pezzi da 3,3 m	OFB-25/10
30 mm	9-16 mm	66 pezzi da 3,3 m	66 pezzi da 3,3 m	su richiesta
30 mm	10-18 mm	1 pezzi da 4,5 m	8 pezzi da 4,5 m	OFB-30/12

„su richiesta“ disponibile solo in unità di imballaggio (VPE), tempi di consegna 2-3 settimane



Nastro sigillante e isolante OTTO BG2

Il nastro sigillante precompresso BG2



Schiuma poliuretanic con impregnante
Per ambienti interni ed esterni

Caratteristiche

- ▶ Nastro di schiuma impregnato con adesivo su un lato
- ▶ Si espande lentamente nel giunto fino a raggiungere il suo spessore definitivo
- ▶ **Forma un giunto impermeabile alla pioggia battente secondo DIN 18542**
- ▶ Buona resistenza ai raggi UV
- ▶ Protegge dall'umidità e dalla polvere, dalla dissipazione termica, dal rumore ecc.
- ▶ Compatibile con calcestruzzo, calcestruzzo cellulare, laterizi, pietra silico-calcareo, ferro, zinco, acciaio, lamiera zincata, alluminio, rame, legno e PVC rigido

Campi di applicazione

- ▶ Sigillatura di giunti contro rumore, pioggia battente, polvere, aria corrente e dissipazione termica
- ▶ Utilizzabile in particolare nella realizzazione di giunti, ad es. nelle giunzioni di finestre, giunti di raccordo nascosti o come delimitazione del sigillante

Standard e test

- ▶ BG2 a norma DIN 18542
- ▶ Impermeabile alla pioggia battente fino a 600Pa secondo DIN EN ISO 1027
- ▶ Compatibile con i tradizionali materiali da costruzione secondo DIN 18542
- ▶ Certificato generale di ispezione degli edifici – materiale normalmente infiammabile (B2) secondo DIN 4102-1
- ▶ Idoneo per applicazioni ai sensi del foglio di lavoro IVD-Merkblatt n. 24+26+31+32+35 (IVD – Associazione tedesca industria dei sigillanti)
- ▶ Classe di emissione VOC francese A+
- ▶ EMICODE® EC 1^{PLUS} – a bassissime emissioni

Profondità del giunto	Campo di applicazione Larghezza del giunto	Unità di ordinazione (BE)	Unità di imballaggio (VPE)	Codice d'ordine
10 mm	2 mm	198 pezzi da 12,5 m	198 pezzi da 12,5 m	su richiesta
10 mm	3 mm	198 pezzi da 10 m	198 pezzi da 10 m	su richiesta
10 mm	3-6 mm	198 pezzi da 8 m	198 pezzi da 8 m	su richiesta
10 mm	2 mm	126 pezzi da 12,5 m	126 pezzi da 12,5 m	su richiesta
15 mm	3 mm	1 pezzi da 10 m	7 pezzi da 10 m	ODB-15/3
15 mm	3-6 mm	1 pezzi da 8 m	7 pezzi da 8 m	ODB-15/4
15 mm	5-9 mm	1 pezzi da 5,6 m	7 pezzi da 5,6 m	ODB-15/6
15 mm	2 mm	100 pezzi da 12,5 m	100 pezzi da 12,5 m	su richiesta
20 mm	3 mm	1 pezzi da 10 m	5 pezzi da 10 m	ODB-20/3
20 mm	3-6 mm	1 pezzi da 8 m	5 pezzi da 8 m	ODB-20/4
20 mm	5-9 mm	1 pezzi da 5,6 m	5 pezzi da 5,6 m	ODB-20/6
20 mm	7-12 mm	1 pezzi da 4,3 m	5 pezzi da 4,3 m	ODB-20/8
20 mm	9-16 mm	80 pezzi da 3,3 m	80 pezzi da 3,3 m	su richiesta
30 mm	9-16 mm	66 pezzi da 3,3 m	66 pezzi da 3,3 m	su richiesta
30 mm	10-18 mm	330 pezzi da 6,5 m	330 pezzi da 6,5 m	su richiesta

„su richiesta“ disponibile solo in unità di imballaggio (VPE), tempi di consegna 2-3 settimane



Nastro di posa OTTO

Il nastro di posa per vetri isolanti



Guarnizione di schiuma PE
Per ambienti interni ed esterni

Caratteristiche

- ▶ Trazione rinforzata
- ▶ **Alveolare a cellule chiuse**
- ▶ Resistente all'invecchiamento
- ▶ Compatibile con i sigillanti siliconici OTTO
- ▶ Disponibile con o senza striscia rimovibile

Campi di applicazione

- ▶ Utilizzato come nastro di posa per vetri isolanti secondo le specifiche Rosenheim

Standard e test

- ▶ Classe di emissione VOC francese A+

Nastro flessibile OTTO SP con pellicola protettiva

Dimensioni	Colore	Unità di ordinazione (BE)	Unità di imballaggio (VPE)	Codice d'ordine
6x2mm	antracite	75 pezzi da 20 m	75 pezzi da 20 m	su richiesta
6x2mm	bianca	75 pezzi da 20 m	75 pezzi da 20 m	su richiesta
8x2mm	antracite	75 pezzi da 20 m	75 pezzi da 20 m	su richiesta
8x2mm	bianca	75 pezzi da 20 m	75 pezzi da 20 m	su richiesta
9x2mm	antracite	5 pezzi da 20 m	75 pezzi da 20 m	FLBM-9x2-C67
9x2mm	bianca	5 pezzi da 20 m	75 pezzi da 20 m	FLBM-9x2-C01
9x3mm	antracite	5 pezzi da 20 m	75 pezzi da 20 m	FLBM-9x3-C67
9x3mm	bianca	5 pezzi da 20 m	75 pezzi da 20 m	FLBM-9x3-C01
9x4mm	antracite	5 pezzi da 10 m	150 pezzi da 10 m	FLBM-9x4-C67
9x4mm	bianca	150 pezzi da 10 m	150 pezzi da 10 m	su richiesta
9x5mm	antracite	150 pezzi da 10 m	150 pezzi da 10 m	su richiesta
9x5mm	bianca	150 pezzi da 10 m	150 pezzi da 10 m	su richiesta
9x6mm	antracite	100 pezzi da 10 m	100 pezzi da 10 m	su richiesta
9x6mm	bianca	100 pezzi da 10 m	100 pezzi da 10 m	su richiesta
12x2mm	antracite	5 pezzi da 20 m	75 pezzi da 20 m	FLBM-12x2-C67
12x2mm	bianca	75 pezzi da 20 m	75 pezzi da 20 m	su richiesta
12x3mm	antracite	5 pezzi da 20 m	75 pezzi da 20 m	FLBM-12x3-C67
12x3mm	bianca	75 pezzi da 20 m	75 pezzi da 20 m	su richiesta
12x4mm	antracite	5 pezzi da 20 m	150 pezzi da 10 m	FLBM-12x4-C67
12x4mm	bianca	150 pezzi da 10 m	150 pezzi da 10 m	su richiesta
12x5mm	antracite	120 pezzi da 10 m	120 pezzi da 10 m	su richiesta
12x5mm	bianca	120 pezzi da 10 m	120 pezzi da 10 m	su richiesta
15x2mm	antracite	5 pezzi da 20 m	75 pezzi da 20 m	FLBM-15x2-C67
15x2mm	bianca	75 pezzi da 20 m	75 pezzi da 20 m	su richiesta
15x3mm	antracite	75 pezzi da 20 m	75 pezzi da 20 m	su richiesta
15x3mm	bianca	75 pezzi da 20 m	75 pezzi da 20 m	su richiesta
50x5mm	antracite	35 pezzi da 10 m	35 pezzi da 10 m	su richiesta
50x5mm	bianca	35 pezzi da 10 m	35 pezzi da 10 m	su richiesta

„su richiesta“ disponibile solo in unità di imballaggio (VPE), tempi di consegna 2–3 settimane

Nastro flessibile OTTO SP senza pellicola protettiva

Dimensioni	Colore	Unità di ordinazione (BE)	Unità di imballaggio (VPE)	Codice d'ordine
6x2mm	antracite	70 pezzi da 20 m	70 pezzi da 20 m	su richiesta
6x2mm	bianca	70 pezzi da 20 m	70 pezzi da 20 m	su richiesta
8x2mm	antracite	70 pezzi da 20 m	70 pezzi da 20 m	su richiesta
8x2mm	bianca	70 pezzi da 20 m	70 pezzi da 20 m	su richiesta
9x2mm	antracite	5 pezzi da 20 m	70 pezzi da 20 m	FLBO-9x2-C67
9x2mm	bianca	70 pezzi da 20 m	70 pezzi da 20 m	su richiesta
9x3mm	antracite	5 pezzi da 20 m	70 pezzi da 20 m	FLBO-9x3-C67
9x3mm	bianca	70 pezzi da 20 m	70 pezzi da 20 m	su richiesta
9x4mm	antracite	140 pezzi da 10 m	140 pezzi da 10 m	su richiesta
9x4mm	bianca	140 pezzi da 10 m	140 pezzi da 10 m	su richiesta
9x5mm	antracite	140 pezzi da 10 m	140 pezzi da 10 m	su richiesta
9x5mm	bianca	140 pezzi da 10 m	140 pezzi da 10 m	su richiesta
9x6mm	antracite	140 pezzi da 10 m	140 pezzi da 10 m	su richiesta
9x6mm	bianca	140 pezzi da 10 m	140 pezzi da 10 m	su richiesta
12x2mm	antracite	5 pezzi da 20 m	70 pezzi da 20 m	FLBO-12x2-C67
12x2mm	bianca	70 pezzi da 20 m	70 pezzi da 20 m	su richiesta
12x3mm	antracite	5 pezzi da 20 m	70 pezzi da 20 m	FLBO-12x3-C67
12x3mm	bianca	70 pezzi da 20 m	70 pezzi da 20 m	su richiesta
12x4mm	antracite	140 pezzi da 10 m	140 pezzi da 10 m	su richiesta
12x4mm	bianca	140 pezzi da 10 m	140 pezzi da 10 m	su richiesta
12x5mm	antracite	100 pezzi da 10 m	100 pezzi da 10 m	su richiesta
12x5mm	bianca	100 pezzi da 10 m	100 pezzi da 10 m	su richiesta
15x2mm	antracite	70 pezzi da 20 m	70 pezzi da 20 m	su richiesta
15x2mm	bianca	70 pezzi da 20 m	70 pezzi da 20 m	su richiesta
15x3mm	antracite	70 pezzi da 20 m	70 pezzi da 20 m	su richiesta
15x3mm	bianca	70 pezzi da 20 m	70 pezzi da 20 m	su richiesta
50x5mm	antracite	35 pezzi da 10 m	35 pezzi da 10 m	su richiesta
50x5mm	bianca	35 pezzi da 10 m	35 pezzi da 10 m	su richiesta

„su richiesta“ disponibile solo in unità di imballaggio (VPE), tempi di consegna 2–3 settimane



OTTOCORD PE-B2

La guarnizione circolare PE a cellule chiuse



Caratteristiche

- › Materiale estruso di riempimento costituito da polietilene (PE)
- › **Per applicazioni interni ed esterni**
- › Cellule chiuse secondo le norme DIN 18540
- › Idrorepellente
- › Normalmente infiammabile

Campi di applicazione

- › Sottoriempimento di giunti in interni ed esterni
- › Per giunti su fabbricati secondo le norme DIN 18540

Standard e test

- › Reazione al fuoco certificata: materiale normalmente infiammabile (Classe E secondo DIN EN 13501-1)

Diametro	Unità di ordinazione (BE)	Imballaggio	Codice d'ordine
6mm	pezzo da 5 m	Sacchetto in PE con foratura euro	PE-6-5
6mm	pezzo da 100 m	Scatola singola	PE-6-100
8mm	pezzo da 5 m	Sacchetto in PE con foratura euro	PE-8-5
8mm	pezzo da 100 m	Scatola singola	PE-8-100
10mm	pezzo da 5 m	Sacchetto in PE con foratura euro	PE-10-5
10mm	pezzo da 100 m	Scatola singola	PE-10-100
13mm	pezzo da 5 m	Sacchetto in PE con foratura euro	PE-13-5
13mm	pezzo da 100 m	Scatola singola	PE-13-100
15mm	pezzo da 5 m	Sacchetto in PE con foratura euro	PE-15-5
15mm	pezzo da 100 m	Scatola singola	PE-15-100
20mm	pezzo da 50 m	Scatola singola	PE-20-50
25mm	pezzo da 50 m	Scatola singola	PE-25-50
30mm	pezzo da 25 m	Scatola singola	PE-30-25
40mm	135 pezzi da 1 m	Scatola singola	PE-40-135
50mm	90 pezzi da 1 m	Scatola singola	PE-50-90

PUR-H

PUR-HS

OTTOCORD PUR-H-B3

La guarnizione circolare morbida PUR a cellule aperte

**Caratteristiche**

- › Materiale di riempimento costituito da poliuretano
- › Per l'uso in ambienti interni senza umidità
- › Conforme alla classe dei materiali edili B3

Campi di applicazione

- › Sottoriempimento di giunti in interni

OTTOCORD PUR-HS-B3

La guarnizione circolare rigida PUR a cellule aperte

**Caratteristiche**

- › Materiale di riempimento costituito da poliuretano
- › Per l'uso in ambienti interni senza umidità
- › Qualità rigida e resistente
- › Conforme alla classe dei materiali edili B3

Campi di applicazione

- › Sottoriempimento di giunti in interni

**Ulteriori informazioni utili**

In condizioni di bagnato consigliamo OTTOCORD PE-B2 a celle chiuse a pagina 210.

Diametro	Unità di ordinazione (BE)	Unità di imballaggio (VPE)	Codice d'ordine
10mm	100 pezzi da 1 m	1500 pezzi da 1 m	PUR-H-10
15mm	100 pezzi da 1 m	1000 pezzi da 1 m	PUR-H-15
20mm	100 pezzi da 1 m	500 pezzi da 1 m	PUR-H-20
25mm	100 pezzi da 1 m	300 pezzi da 1 m	PUR-H-25
30mm	100 pezzi da 1 m	200 pezzi da 1 m	PUR-H-30
35mm	180 pezzi da 1 m	180 pezzi da 1 m	su richiesta
40mm	100 pezzi da 1 m	100 pezzi da 1 m	PUR-H-40
50mm	100 pezzi da 1 m	100 pezzi da 1 m	PUR-H-50
60mm	50 pezzi da 1 m	50 pezzi da 1 m	su richiesta
80mm	25 pezzi da 1 m	25 pezzi da 1 m	su richiesta

„su richiesta“: tempi di consegna 2–3 settimane

**Ulteriori informazioni utili**

In condizioni di bagnato consigliamo OTTOCORD PE-B2 a celle chiuse a pagina 210.

Diametro	Unità di ordinazione (BE)	Unità di imballaggio (VPE)	Codice d'ordine
10mm	100 pezzi da 1 m	1500 pezzi da 1 m	PUR-HS-10
15mm	100 pezzi da 1 m	1000 pezzi da 1 m	PUR-HS-15
20mm	100 pezzi da 1 m	500 pezzi da 1 m	PUR-HS-20
25mm	100 pezzi da 1 m	300 pezzi da 1 m	PUR-HS-25
30mm	100 pezzi da 1 m	200 pezzi da 1 m	PUR-HS-30
35mm	180 pezzi da 1 m	180 pezzi da 1 m	su richiesta
40mm	100 pezzi da 1 m	100 pezzi da 1 m	PUR-HS-40
50mm	100 pezzi da 1 m	100 pezzi da 1 m	su richiesta
60mm	50 pezzi da 1 m	50 pezzi da 1 m	su richiesta

„su richiesta“: tempi di consegna 2–3 settimane

Campi di applicazione

Piastrelle

Ceramica

Sanitari

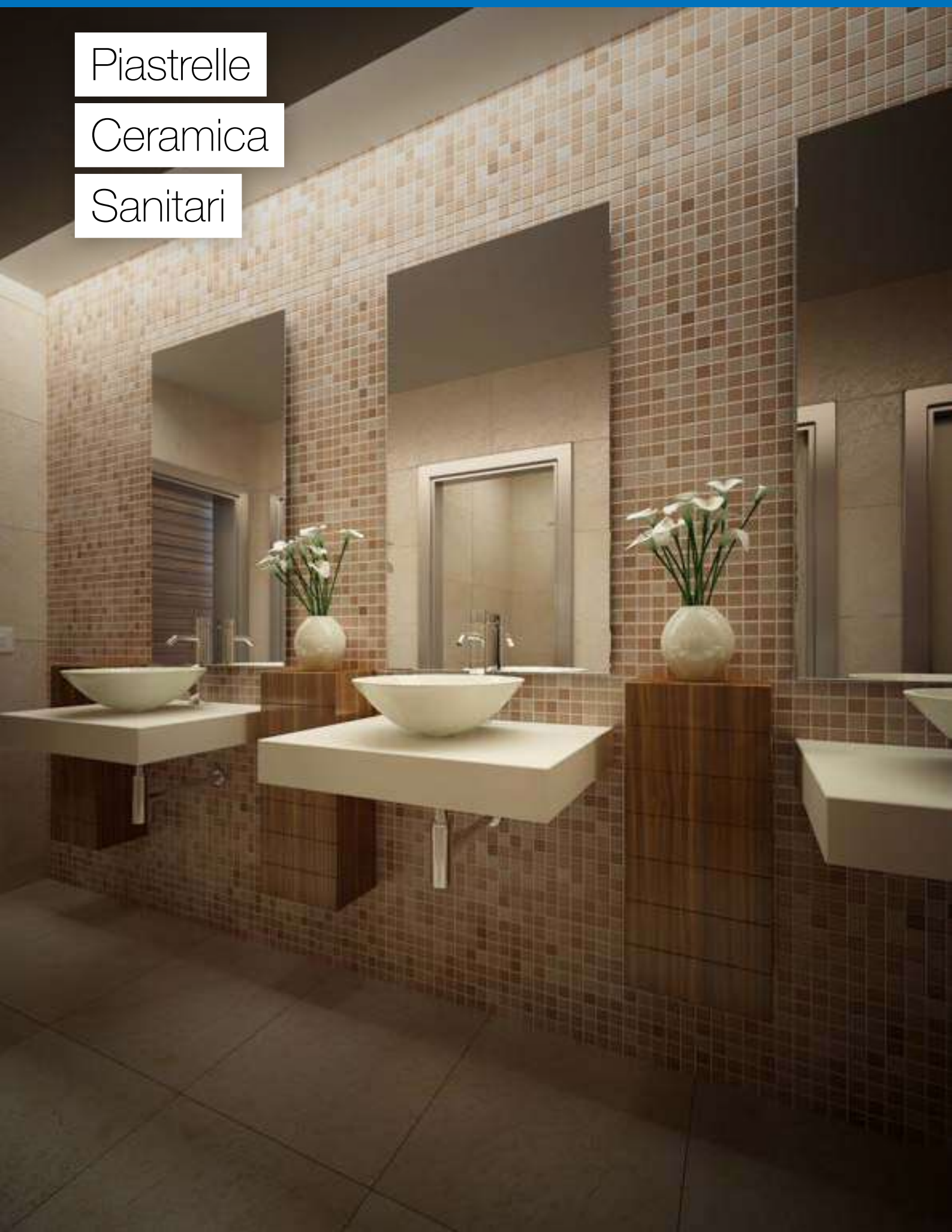







Applicazioni

Sigillare





Incollare

Fissaggio di elementi costruttivi e di materiali isolanti (per esempio realizzati in Styrodur®)		P85 P340
Fissaggio di specchi		M500 M550 M560 M580 S16 S610 FIXBA
Incollaggio dei pannelli di rivestimento delle pareti in ambienti interni, ad es. in ambienti sanitari, cucina, area gastronomica e celle frigo		M595 S495
Incollaggio di piastrelle singole sostituite a fini di riparazione		A265 M500 M501 M530 M550 M560 M580 P85
Mano di fondo migliorante per l'aderenza su fondi compatti e lisci (ad es. piastrelle smaltate)	OFHG	
Riempitivo di fughe tra lastre in ceramica e pietre naturali in ambiente esterno con i sostegni per lastre della ditta TERRA LEVEL	S70 S80	
Rivestimento impermeabile sotto le piastrelle in ceramica in bagni e ambienti umidi	OFS	
Sigillatura di bordi di specchi	S70 S80 S120 S121 S125 S130 S140	
Sigillatura di giunti di movimento in pareti e soffitti	A205	
Sigillatura di giunti di movimento nelle aree dei bagni (per esempio, vasche da bagno e piatti doccia, lavabi) su piastrelle e lastre in marmo e in pietra naturale	S70 S80 S117 S130 S140	
Sigillatura di giunti di movimento nelle aree dei bagni (per esempio, vasche da bagno, piatti doccia e lavabi) su piastrelle in ceramica e lastre in ceramica	S100 S105 S110 S115 S121 S125 S130	
Sigillatura di giunti di movimento su lastre in terracotta	S70 S80 S100 S110 S120 S121 S125 S130	
Sigillatura di giunti in aree costantemente bagnate, per esempio in bagni pubblici	S18 S140	
Sigillatura di giunti nel settore della lavorazione alimentare e settore dell'acqua potabile (ad es. caseifici, mattatoi)	M390 S27 S34 S110 S125 S130	
Sigillatura di piscine e di giunti sommersi	S18 S70 S140	









OTTOSEAL® sigillanti

	Sigillanti per sanitari e piscine	16
	Sigillanti per pietra naturale	25
	Sigillanti a espansione e di giunzione	30
	Sigillanti per pavimenti	44
	Sigillanti ignifughi e per alte temperature	52
	Sigillanti speciali	57
	Sigillanti per vetri, finestre e facciate	63

OTTOCOLL® adesivi

	Adesivi ibridi	78
	Adesivi PU	86
	Adesivi di acrilato	92
	Adesivi silconici	95
	Adesivi per vetri, finestre e facciate	99

Prodotti OTTO

	OTTOFLEX® Impermeabilizzazione composita	114
	OTTOPUR Schiume PU	132
	Lisciante	140
	Prodotti accessori	144
	Primer/Detergente	149
	Pistole	160
	Attrezzi per la lavorazione/accessori	177
	Nastri/Guarnizione tonda	199

Campi di applicazione

Marmo

Pietra naturale

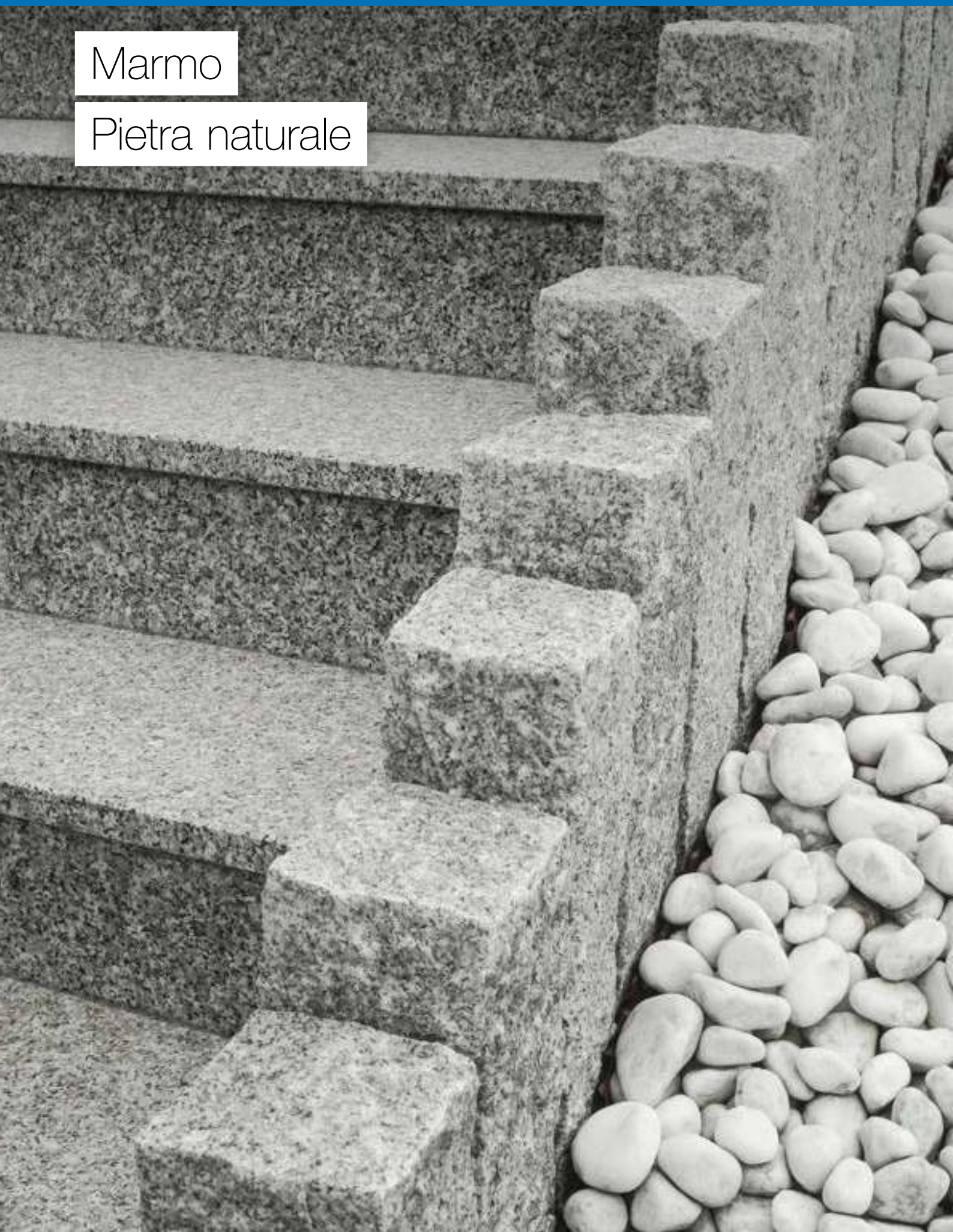

Applicazioni

Sigillare

Incollare

Applicazioni che prevedono fissaggi generici su marmo e pietra naturale

S70 S80 M500 M501
M550 M560 P85 P340
P520

Fissaggio di piani di lavoro da cucina su metallo e materiali isolanti

M500 M501 M550 M560
P85

Fissaggio di scale realizzate in marmo e in pietra naturale su strutture di sostegno (per esempio realizzate in calcestruzzo, metallo ecc.)

S70 S80 M500 M501
M550 M560 P85 P340
P520

Isolamento piano sotto marmi e pietre naturali

OFS

Mano di fondo migliorante per l'aderenza su fondi compatti e lisci (ad es. piastrelle smaltate)

OFHG

Sigillatura di bordi di specchi su marmo e su pietra naturale

S70 S80 S130 S140

Sigillatura di giunti di movimento in pavimenti realizzati in marmo e pietra naturale

S70 S140

Sigillatura di giunti di movimento nelle facciate realizzati in marmo e pietra naturale

S70 S80 S117 S130 S140

Sigillatura di giunti di movimento su piastrelle e lastre di marmo e di pietra naturale

S70 S80 S117 S130 S140

Sigillatura di giunti in marmo e pietra naturale per piscine e aree sommerse

S70 S140

Sigillatura di piani di lavoro da cucina realizzati in marmo e in pietra naturale

S70 S80 S117 S130 S140







Sigillatura di pietra artificiale e di conci in calcestruzzo

S70 S80 S117 S130 S140





Trattamento idrorepellente di facciate in marmo e in pietra naturale

SXN









OTTOSEAL® sigillanti

	Sigillanti per sanitari e piscine	16
	Sigillanti per pietra naturale	25
	Sigillanti a espansione e di giunzione	30
	Sigillanti per pavimenti	44
	Sigillanti ignifughi e per alte temperature	52
	Sigillanti speciali	57
	Sigillanti per vetri, finestre e facciate	63

OTTOCOLL® adesivi

	Adesivi ibridi	78
	Adesivi PU	86
	Adesivi di acrilato	92
	Adesivi silconici	95
	Adesivi per vetri, finestre e facciate	99

Prodotti OTTO

	OTTOFLEX® Impermeabilizzazione composita	114
	OTTOPUR Schiume PU	132
	Lisciante	140
	Prodotti accessori	144
	Primer/Detergente	149
	Pistole	160
	Attrezzi per la lavorazione/accessori	177
	Nastri/Guarnizione tonda	199

Campi di applicazione

Finestre

Porte









Applicazioni

Sigillare





Incollare

Applicazione di schiuma nei cassonetti delle tapparelle		OP910 OP915 OP920 OP930 OP950 OP960
Applicazione di vetri antincendio secondo le norme DIN 4102-B1	S94	
Costruzione di finestre incollate		Consultare i ns reparti tecnici
Elementi di unione legno-vetro	S7 S10 S94	Consultare i ns reparti tecnici
Fissaggio di mondanature su elementi di porte		A265 M501 M530 M550 M560 M580
Fissaggio di profili EPDM		S54 SPRÜHPR
Fissaggio di raccordi angolari su finestre, porte e facciate in metallo nonché in verande		P86 P520
Fissaggio di telai nella produzione di porte e finestre in legno		P84 P85 P410
Giunto di raccordo fra porta/finestra e muratura secondo la norma di montaggio RAL	A710 M360 M361 P720 S730 A770 BAB-V BAB-VD BKAMF1 FBA	
Incollaggi a copertura di battenti		M580 FIXBA
Isolamento di telai di battenti e barre di sostegno per finestre	S112	
Montaggio di porte e finestre	M360 M361	OP910 OP915 OP920 OP930 OP950 OP960 SPRÜHPR
Produzione di elementi sandwich/pannelli laminati (per esempio, pareti divisorie, portoni, lastre di rivestimento ecc.)		M580 M595 P84 P410
Sigillatura di giunti di raccordo	A205 A210 M350 M360 M361 P300 P305 S70 S80 S110 S115 S117 S120 S125 A770 BAB-V BAB-VD BKAMF1 FBA ODB OFB	
Sigillatura di tagli bisellati a 45° e giunti profilati su finestre, porte e facciate in metallo	A225	
Sigillatura di vetri su finestre in legno	S110 S120	









OTTOSEAL® sigillanti

	Sigillanti per sanitari e piscine	16
	Sigillanti per pietra naturale	25
	Sigillanti a espansione e di giunzione	30
	Sigillanti per pavimenti	44
	Sigillanti ignifughi e per alte temperature	52
	Sigillanti speciali	57
	Sigillanti per vetri, finestre e facciate	63

OTTOCOLL® adesivi

	Adesivi ibridi	78
	Adesivi PU	86
	Adesivi di acrilato	92
	Adesivi silconici	95
	Adesivi per vetri, finestre e facciate	99

Prodotti OTTO

	OTTOFLEX® Impermeabilizzazione composita	114
	OTTOPUR Schiume PU	132
	Lisciante	140
	Prodotti accessori	144
	Primer/Detergente	149
	Pistole	160
	Attrezzi per la lavorazione/accessori	177
	Nastri/Guarnizione tonda	199

Campi di applicazione

Montaggio di porte e finestre

secondo la norma RAL









Applicazioni

Sigillare





Incollare

Applicazione di schiuma nei cassonetti delle tapparelle		OP910	OP915	OP920	OP930	OP950	OP960
Collegamento corpo strutturale con nastro adesivo multifunzionale BKAMF1	BKAMF1						
Collegamento davanzale con nastro adesivo multifunzionale FBA	FBA						
Giunto di raccordo fra serramento e fabbricato all'esterno con nastro per finestre Vario e Vario Duo	BAB-V	BAB-VD	M360	A770	SPRÜHPR		
Giunto di raccordo fra serramento e fabbricato all'esterno con sigillanti estraibili	M360	M361	P720	S730			
Giunto di raccordo fra serramento e fabbricato all'interno con nastro per finestre Vario e Vario Duo	M360	M361	BAB-V	BAB-VD	M360	A770	SPRÜHPR
Giunto di raccordo fra serramento e fabbricato all'interno con sigillanti estraibili	A710	M360	M361				
Montaggio di telai di porte e finestre					OP910	OP915	OP920
					OP930	OP950	OP960
Pre-riempimento dei giunti di raccordo fra serramento e fabbricato per interni ed esterni	PE						









OTTOSEAL® sigillanti

	Sigillanti per sanitari e piscine	16
	Sigillanti per pietra naturale	25
	Sigillanti a espansione e di giunzione	30
	Sigillanti per pavimenti	44
	Sigillanti ignifughi e per alte temperature	52
	Sigillanti speciali	57
	Sigillanti per vetri, finestre e facciate	63

OTTOCOLL® adesivi

	Adesivi ibridi	78
	Adesivi PU	86
	Adesivi di acrilato	92
	Adesivi siliconici	95
	Adesivi per vetri, finestre e facciate	99

Prodotti OTTO

	OTTOFLEX® Impermeabilizzazione composita	114
	OTTOPUR Schiume PU	132
	Lisciante	140
	Prodotti accessori	144
	Primer/Detergente	149
	Pistole	160
	Attrezzi per la lavorazione/accessori	177
	Nastri/Guarnizione tonda	199

Campi di applicazione

Vetro

Specchi









Applicazioni

Sigillare





Incollare

Applicazione di vetri antincendio secondo le norme DIN 4102-B1	S94	
Elementi di unione legno-vetro	S7 S10 S94	Consultare i ns reparti tecnici
Fissaggio di specchi		M 500 M 550 M 560 M 580 S16 S610 FIXBA
Incollaggio di blocchi di vetro cemento		S28
Isolamento di telai di battenti e barre di sostegno per finestre	S112	
Sigillatura dei bordi degli specchi	S70 S80 S120 S121 S125 S130 S140	
Sigillatura di giunti su e in vetro acrilico e policarbonato per opere edili che prevedono l'impiego di plastica, serre, verande	S72	
Sigillatura di vetri su finestre in legno	S110 S120	
Sigillatura di vetrinette e vetrine di negozi	S50	
Sigillatura di vetro di sicurezza stratificato	S7 S10 S110 S120	
	Per le resine si prega di contattare il nostro reparto di assistenza tecnica	
Sigillatura di vetro sagomato	M350 S100 S105 S110 S120	
Sigillatura e incollaggio di acquari	S28	S28
Sigillatura resistente alle intemperie su costruzioni in metallo, per esempio applicazione di vetri obliqui, di vetri di copertura, di verande e di elementi in vetro strutturali	S7 S10	
Sigillatura secondaria dei bordi per vetro isolante	S9	S9
Silicone ad alta trasparenza (super trasparente)		S50









OTTOSEAL® sigillanti

	Sigillanti per sanitari e piscine	16
	Sigillanti per pietra naturale	25
	Sigillanti a espansione e di giunzione	30
	Sigillanti per pavimenti	44
	Sigillanti ignifughi e per alte temperature	52
	Sigillanti speciali	57
	Sigillanti per vetri, finestre e facciate	63

OTTOCOLL® adesivi

	Adesivi ibridi	78
	Adesivi PU	86
	Adesivi di acrilato	92
	Adesivi silconici	95
	Adesivi per vetri, finestre e facciate	99

Prodotti OTTO

	OTTOFLEX® Impermeabilizzazione composita	114
	OTTOPUR Schiume PU	132
	Lisciante	140
	Prodotti accessori	144
	Primer/Detergente	149
	Pistole	160
	Attrezzi per la lavorazione/accessori	177
	Nastri/Guarnizione tonda	199

Campi di applicazione

Legno









Applicazioni

Sigillare





Incollare

Elementi di unione legno-vetro	S7 S10 S94	Consultare i ns reparti tecnici
Fissaggio di battiscopa e di bordi		A265 M530 M550 M560 P85 P340
Fissaggio di giunti a coda di rondine (per esempio, su mobili da giardino, elementi in legno non portanti)		P84 P410
Fissaggio di listelli decorativi a elementi di porte (mondanature)		A265 M560
Fissaggio di scale		M500 M501 M530 M550 M560 P85
Fissaggio di telai per la produzione di porte e finestre in legno		P84 P85 P410
Fissaggio resistente alle intemperie (DIN EN 204 D4) e alla temperatura (WATT 91)		P84 P85
Giuntura di parquet e pavimenti in legno	A221 M390	
Giuntura di pavimenti in laminato, sughero e OSB	A221 M390	
Isolamento di telai di battenti e barre di sostegno per finestre	S112	
Montaggio di telai di porte e finestre	BKAMF1 FBA	M360 M361 OP910 OP915 OP920 OP930 OP950 OP960
Produzione di elementi sandwich/pannelli laminati (per esempio, pareti divisorie, portoni, lastre di rivestimento ecc.)		M595 P84 P410
Produzione di legno laminato per costruzioni non portanti		P84 P410
Sigillatura di giunti di raccordo di porte e finestre in legno	A205 A210 A710 M350 M360 M361 P300 P305 P720 S70 S80 S110 S115 S117 S120 S125 S730 BAB-V BAB-VD BKAMF1 FBA OFB	A770 SPRÜHPR
Sigillatura di vetri su finestre in legno	S110 S120	









OTTOSEAL® sigillanti

	Sigillanti per sanitari e piscine	16
	Sigillanti per pietra naturale	25
	Sigillanti a espansione e di giunzione	30
	Sigillanti per pavimenti	44
	Sigillanti ignifughi e per alte temperature	52
	Sigillanti speciali	57
	Sigillanti per vetri, finestre e facciate	63

OTTOCOLL® adesivi

	Adesivi ibridi	78
	Adesivi PU	86
	Adesivi di acrilato	92
	Adesivi siliconici	95
	Adesivi per vetri, finestre e facciate	99

Prodotti OTTO

	OTTOFLEX® Impermeabilizzazione composita	114
	OTTOPUR Schiume PU	132
	Lisciante	140
	Prodotti accessori	144
	Primer/Detergente	149
	Pistole	160
	Attrezzi per la lavorazione/accessori	177
	Nastri/Guarnizione tonda	199

Campi di applicazione

Costruzioni a secco

Acustica









Applicazioni

Sigillare





Incollare

Fissaggio di barriere contro l'umidità e il vapore		A270 D-25-I E-40-I
Fissaggio di guide all'intonaco		P410
Fissaggio di pannelli in fibra e in cartongesso su strutture di sostegno		A265 M530 M550 M560 P85 P340
Fissaggio di profili sui soffitti e pannelli decorativi		A265
Lavori di sigillatura antincendio secondo le norme DIN 4102-B1	S94 OFB	S495
Riempimento mediante schiuma di cavità, incrinature nei muri ecc.		OP910 OP915 OP920 OP930 OP950 OP960
Rivestimento impermeabile nei bagni	OFS	
Sigillatura di giunti di raccordo	A205 A210 A710 M360 M361 P720 S730 BAB-V BAB-VD BKAMF1 FBA	A770 M360 SPRÜHPR
Sigillatura e riparazione di crepe nei muri	A205 A215 M360 M361	









OTTOSEAL® sigillanti

	Sigillanti per sanitari e piscine	16
	Sigillanti per pietra naturale	25
	Sigillanti a espansione e di giunzione	30
	Sigillanti per pavimenti	44
	Sigillanti ignifughi e per alte temperature	52
	Sigillanti speciali	57
	Sigillanti per vetri, finestre e facciate	63

OTTOCOLL® adesivi

	Adesivi ibridi	78
	Adesivi PU	86
	Adesivi di acrilato	92
	Adesivi siliconici	95
	Adesivi per vetri, finestre e facciate	99

Prodotti OTTO

	OTTOFLEX® Impermeabilizzazione composita	114
	OTTOPUR Schiume PU	132
	Lisciante	140
	Prodotti accessori	144
	Primer/Detergente	149
	Pistole	160
	Attrezzi per la lavorazione/accessori	177
	Nastri/Guarnizione tonda	199

Campi di applicazione

Opere edili

Facciate









Applicazioni

Sigillare





Incollare

Elementi di unione legno-vetro	S7 S10 S94	Consultare i ns reparti tecnici
Giunti di raccordo fra porta/finestra e fabbricato con sigillanti estrudibili	A710 M360 M361 P720 S730	
Produzione di elementi sandwich/pannelli laminati (per esempio, pareti divisorie, portoni, lastre di rivestimento ecc.)		M595 P84 P410
Sigillatura di giunti di espansione e di raccordo	A710 M360 M361 P300 P305 P720 S70 S80 S110 S115 S117 S120 S125 S130 S140 S730 BAB-V BAB-VD BKAMF1 FBA	A770 M360 SPRÜHPR
Sigillatura di giunti di espansione secondo le norme DIN 18540-F	M360 M361 P300 P305 S110 S120	
Sigillatura di giunti di raccordo mediante l'utilizzo di nastro sigillante per l'impermeabilizzazione alla pioggia battente	OFB	
Sigillatura di giunti di raccordo mediante nastri	BAB-V BAB-VD BKAMF1 FBA	A770 M360 SPRÜHPR
Sigillatura resistente alle intemperie su costruzioni metalliche, per esempio vetrate inclinate, vetrate di copertura, verande ed elementi in vetro strutturale	S7 S10	
Trattamento idrorepellente di facciate	SXN	









OTTOSEAL® sigillanti

	Sigillanti per sanitari e piscine	16
	Sigillanti per pietra naturale	25
	Sigillanti a espansione e di giunzione	30
	Sigillanti per pavimenti	44
	Sigillanti ignifughi e per alte temperature	52
	Sigillanti speciali	57
	Sigillanti per vetri, finestre e facciate	63

OTTOCOLL® adesivi

	Adesivi ibridi	78
	Adesivi PU	86
	Adesivi di acrilato	92
	Adesivi silconici	95
	Adesivi per vetri, finestre e facciate	99

Prodotti OTTO

	OTTOFLEX® Impermeabilizzazione composita	114
	OTTOPUR Schiume PU	132
	Lisciante	140
	Prodotti accessori	144
	Primer/Detergente	149
	Pistole	160
	Attrezzi per la lavorazione/accessori	177
	Nastri/Guarnizione tonda	199

Campi di applicazione

Metallo



Applicazioni

Sigillare

Incollare

Fissaggio di raccordi angolari su porte, finestre e facciate, nonché verande metalliche (cianfrinatura)

P 86 P 520

Incollaggio dei pannelli di rivestimento delle pareti in ambienti interni, ad es. in ambienti sanitari, cucina, area gastronomica e celle frigo

M 595 S 495

Lavori di sigillatura antincendio su costruzioni metalliche secondo le norme DIN 4102-B1

S 94

Sigillatura di apparecchi per il condizionamento dell'aria e di impianti di ventilazione

M 350 M 380 S 67 S 68 S 69
M 500 P 83

Sigillatura di bisellature e di giunti profilati su porte, finestre e facciate metalliche

A 225

Sigillatura di giunti con modesta espansione nel settore idraulico, della lattoneria e della posa di coperture

A 250

M 500 M 560

Sigillatura di giunti di raccordo su porte e finestre in metallo

A 205 A 207 A 210 A 710
M 350 M 360 M 361 P 300
P 305 P 720 S 70 S 80 S 110
S 115 S 117 S 120 S 125 S 130
S 140 S 730 BAB-V BAB-VD
BKA MF1 FBA OFB

A 770 M 360 SPRÜHPR

Sigillatura di giunti nelle carrozzerie delle automobili

M 500 P 83

M 560 M 580

Sigillatura di giunti per la costruzione di veicoli e container

M 500 P 83

M 560 M 580







Sigillatura di grondaie

A 250 S 110 S 115 S 125





Sigillatura resistente alle intemperie su costruzioni metalliche, per esempio su vetrate inclinate, vetrate di copertura, verande ed elementi strutturali in vetro

S 7 S 10









OTTOSEAL® sigillanti

	Sigillanti per sanitari e piscine	16
	Sigillanti per pietra naturale	25
	Sigillanti a espansione e di giunzione	30
	Sigillanti per pavimenti	44
	Sigillanti ignifughi e per alte temperature	52
	Sigillanti speciali	57
	Sigillanti per vetri, finestre e facciate	63

OTTOCOLL® adesivi

	Adesivi ibridi	78
	Adesivi PU	86
	Adesivi di acrilato	92
	Adesivi siliconici	95
	Adesivi per vetri, finestre e facciate	99

Prodotti OTTO

	OTTOFLEX® Impermeabilizzazione composita	114
	OTTOPUR Schiume PU	132
	Lisciante	140
	Prodotti accessori	144
	Primer/Detergente	149
	Pistole	160
	Attrezzi per la lavorazione/accessori	177
	Nastri/Guarnizione tonda	199

Campi di applicazione

Rivestimenti di
pavimenti industriali



Applicazioni

Sigillare

Incollare

Fissaggio di battiscopa e di bordi (per esempio, realizzati in legno e in PVC)

A 265 M 500 M 501 M 530
M 550 M 560 P 85 P 340

Giuntura di parquet e pavimenti in legno

A 221 M 390

Giuntura di pavimenti in laminato e sughero

A 221 M 390

Sigillatura di giunti con sottofondi difficili da incollare (per esempio, pavimenti continui in mastice d'asfalto)

S 54

Sigillatura di giunti di movimento tra piastrelle in ceramica e rivestimenti in lastre soggette a normali sollecitazioni

S 100 S 110 S 121 S 125

Sigillatura di giunti di pavimenti in pietra naturale

S 70 S 140

Sigillatura di giunti di pavimenti soggetti a notevoli sollecitazioni (pavimenti industriali sui quali possono passare dei veicoli)

M 390 S 34

Sigillatura di giunti su pavimenti in linoleum

M 390 S 51 S 125

Sigillatura di giunti su rivestimenti e pavimenti in materiali plastici (per esempio, PVC, rivestimenti in gomma a pomelli)

M 390 S 51 S 125

Sigillatura di pavimentazioni di design in gomma

M 390 S 51 S 125

Sigillatura di pavimentazioni di design in linoleum

M 390 S 51 S 125

Sigillatura di pavimentazioni di design in PVC

M 390 S 51 S 125







Sigillatura di pavimentazioni di design in vinile

M 390 S 51 S 125





Sigillatura di pavimentazioni in vinile

M 390 S 51 S 125









OTTOSEAL® sigillanti

	Sigillanti per sanitari e piscine	16
	Sigillanti per pietra naturale	25
	Sigillanti a espansione e di giunzione	30
	Sigillanti per pavimenti	44
	Sigillanti ignifughi e per alte temperature	52
	Sigillanti speciali	57
	Sigillanti per vetri, finestre e facciate	63

OTTOCOLL® adesivi

	Adesivi ibridi	78
	Adesivi PU	86
	Adesivi di acrilato	92
	Adesivi siliconici	95
	Adesivi per vetri, finestre e facciate	99

Prodotti OTTO

	OTTOFLEX® Impermeabilizzazione composita	114
	OTTOPUR Schiume PU	132
	Lisciante	140
	Prodotti accessori	144
	Primer/Detergente	149
	Pistole	160
	Attrezzi per la lavorazione/accessori	177
	Nastri/Guarnizione tonda	199





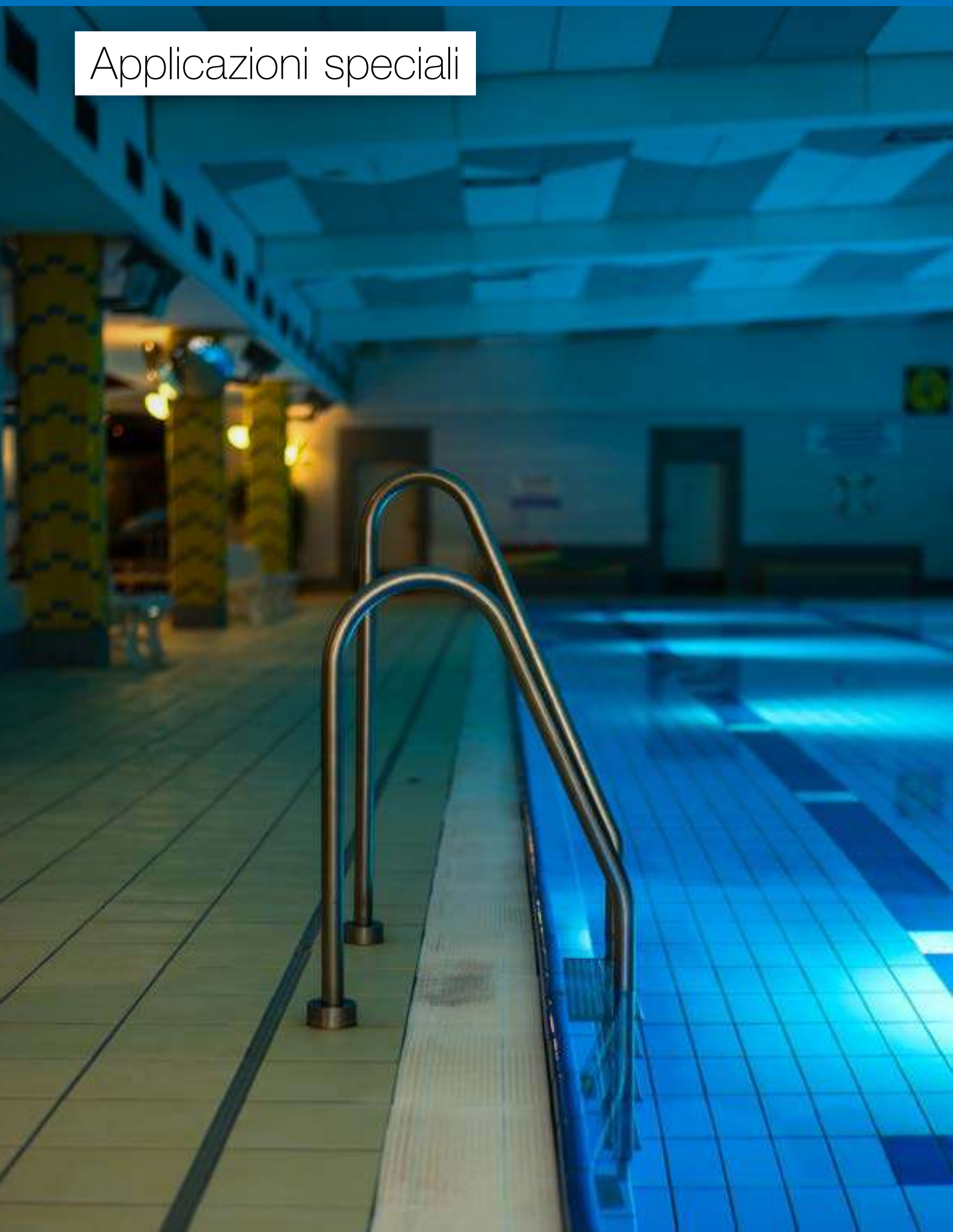

Campi di applicazione

Applicazioni speciali







Applicazioni	Sigillare	Incollare
Fissaggio di elementi sandwich		M 595 P 410
Fissaggio e sigillatura di acquari	S 28	S 28
Incollaggio di pannelli isolanti perimetrali		OP 910 OP 915 OP 920 OP 930
Isolamento di telai di battenti e barre di sostegno per finestre	S 112	
Lavori di sigillatura antincendio secondo le norme DIN 4102-B1	S 51 S 54 S 94	S 495
Lavori di sigillatura in camere bianche (per esempio, sale operatorie, microelettronica ecc.)	M 380 S 51 S 67 S 68 S 69	
Montaggio di anelli di pozzo		OP 910 OP 915 OP 920 OP 930
Montaggio di telai per porte e finestre isolate acusticamente	M 360 M 361	OP 910 OP 915 OP 920 OP 930 OP 950
Sigillatura di giunti nel settore della lavorazione alimentare e settore dell'acqua potabile (ad es. caseifici, latticini)	M 390 S 27 S 34 S 110 S 125 S 130	
Sigillature resistenti alle alte temperature (per esempio, caldaie, tubi di esalazione fumi ecc.)	S 17 S 25	
Sigillature sommerse e per piscine	S 18 S 70 S 140	
Silicone ad alta trasparenza (super trasparente)		S 50









OTTOSEAL® sigillanti

	Sigillanti per sanitari e piscine	16
	Sigillanti per pietra naturale	25
	Sigillanti a espansione e di giunzione	30
	Sigillanti per pavimenti	44
	Sigillanti ignifughi e per alte temperature	52
	Sigillanti speciali	57
	Sigillanti per vetri, finestre e facciate	63

OTTOCOLL® adesivi

	Adesivi ibridi	78
	Adesivi PU	86
	Adesivi di acrilato	92
	Adesivi silconici	95
	Adesivi per vetri, finestre e facciate	99

Prodotti OTTO

	OTTOFLEX® Impermeabilizzazione composita	114
	OTTOPUR Schiume PU	132
	Lisciante	140
	Prodotti accessori	144
	Primer/Detergente	149
	Pistole	160
	Attrezzi per la lavorazione/accessori	177
	Nastri/Guarnizione tonda	199

Elenco delle applicazioni e dei prodotti consigliati

Sigillare

C			
Chiusura di crepe e fori nelle facciate e le pareti interne, ad esempio nella costruzione di ponteggi/pitturazioni	M360 - M361		
Costruzione di veicoli	M500 - M501 - M550 - M560 - M580 - P83		
D			
Dentro più stagno che fuori	A710 - A770 - P720 - S730 - BAB-V - BAB-VD - BKAMF1 - FBA		
G			
Giunti bisellati da sigillare	A225		
Giunti di raccordo di finestre	A205 - A710 - P305 - P720 - S110 - S115 - S120 - S125 - S730		
Giuntura di crepe nell'intonaco	A215		
Giuntura di laminato	A221 - M390		
Giuntura di legno	A221 - M350 - M390 - S110 - S120		
Giuntura di parquet	A221 - M390		
Giuntura di pavimenti in legno	A221 - M390		
Giuntura di pavimenti in listelli di legno	A221 - M390		
Giuntura di rivestimenti in sughero	A221 - M390		
I			
Impermeabilizzazione di piastrelle per terrazze (ceramica + pietra naturale)	S70 - S80		
Isolamento di ambienti sanitari pubblici	S140		
Isolamento di telai di battenti	S112		
M			
Membrane bituminose da sigillare	A250		
R			
Raccordo al fabbricato secondo RAL	A710 - P720 - S730 - BAB-V - BAB-VD - BKAMF1 - FBA		
Riempitivo per listelli di finestre	S112		
Rivestimenti in PVC da sigillare	M390 - S51 - S125		
S			
Serre da sigillare	S10		
Sigillanti che non lasciano striature secondo la direttiva ift VE-04/2.	S110 - S120		
Sigillanti che non macchiano	S70 - S80 - S117 - S130 - S140		
Sigillanti contenenti fungicidi	M380 - S18 - S67 - S68 - S70 - S80 - S100 - S105 - S110 - S115 - S117 - S120 - S121 - S125 - S130 - S140 - S730		
Sigillanti resistenti ai prodotti chimici	S34		
Sigillare alluminio	M350 - M360 - M361 - P300 - P305 - S110 - S115 - S120 - S125		
Sigillare con resistenza agli acidi	S34		
Sigillatura dei bordi per vetro isolante	S9		
Sigillatura dei vetri su finestre in legno	M350 - S110 - S120		
Sigillatura di acciaio inossidabile (Nirosta)	M350 - M360 - M361 - P300 - P305 - S70 - S80 - S110 - S115 - S120 - S121 - S125		
Sigillatura di acquari	S28		
Sigillatura di agglomerato di cemento	S70 - S80		
Sigillatura di alluminio anodizzato	M360 - M361 - S110 - S115 - S120 - S125		
Sigillatura di caldaie	S17 - S25		
Sigillatura di caldaie in ghisa	S17 - S25		
Sigillatura di camere bianche	M380 - S51 - S67 - S68 - S69		
Sigillatura di camere di refrigerazione	S27 - S130		
Sigillatura di cartongesso	A250		
Sigillatura di caseifici	S27 - S130		
Sigillatura di cisterne per l'acqua potabile	S27		
Sigillatura di cromo	M350 - M360 - M361 - M500 - P300 - P305 - S110 - S115 - S120 - S125		
Sigillatura di docce	S70 - S80 - S100 - S105 - S110 - S115 - S121 - S125 - S130 - S140		
Sigillatura di elementi di camini	S17 - S25		
Sigillatura di elementi di collegamento legno-vetro	S7 - S10		
Sigillatura di elementi in vetro	S28 - S100		
Sigillatura di elementi strutturali in vetro (Structural Glazing)	S7 - S10		
Sigillatura di facciate	M360 - M361 - P300 - P305 - S7 - S10 - S70 - S80 - S110 - S120		
Sigillatura di facciate in marmo	S70 - S80 - S117		
Sigillatura di facciate in pietra naturale	S70 - S80 - S117		
Sigillatura di facciate in vetro	S7 - S10		
Sigillatura di finestre in legno	M350 - S110 - S120		
Sigillatura di fughe	M360 - M361 - P300 - P305		
Sigillatura di fughe di arenaria	S70 - S80 - S117 - S130 - S140		
Sigillatura di fughe in calcestruzzo	M360 - M361 - P300 - P305 - S110 - S115 - S120		
Sigillatura di fughe resistente alla pioggia battente	P720 - S730 - OFB		
Sigillatura di giunti di carrozzeria di automobili	M500 - M501 - M550 - M580 - P83		
Sigillatura di giunti di raccordo	A205 - A207 - A210 - A710 - A770 - M350 - M360 - M361 - P300 - P305 - P720 - S100 - S110 - S115 - S120 - S125 - S730 - BAB-V - BAB-VD - OFB		

Sigillatura di giunti in marmo	S 70 - S 80 - S 117 - S 130 - S 140	Sigillatura di piani di lavoro da cucina	S 27 - S 70 - S 80 - S 110 - S 120
Sigillatura di giunti in pietra naturale	S 70 - S 80 - S 117 - S 130 - S 140	Sigillatura di piani di terracotta	S 70 - S 80 - S 100 - S 110 - S 120 - S 121 - S 125 - S 130
Sigillatura di giunti metallici	M 350 - M 360 - M 361 - P 300 - P 305 - S 110 - S 115 - S 120 - S 125	Sigillatura di piastrelle	S 100 - S 105 - S 110 - S 115 - S 120 - S 121 - S 125 - S 130 - S 140
Sigillatura di giunti nell'ambiente bagno	S 100 - S 105 - S 110 - S 115 - S 121 - S 125 - S 130 - S 140	Sigillatura di piastrelle	S 100 - S 105 - S 110 - S 115 - S 120 - S 121 - S 125 - S 130 - S 140
Sigillatura di giunti su pavimenti	A 221 - M 390 - S 34 - S 51 - S 70 - S 125 - S 140	Sigillatura di piastrelle di ceramica	S 100 - S 105 - S 110 - S 115 - S 120 - S 121 - S 125 - S 130 - S 140
Sigillatura di granito	S 70 - S 80 - S 117 - S 130 - S 140	Sigillatura di piastrelle di cotto	S 70 - S 80 - S 100 - S 130
Sigillatura di grondaie	A 250 - S 110	Sigillatura di pietra artificiale	S 70 - S 80 - S 117 - S 130 - S 140
Sigillatura di impianti di condizionamento	M 350 - M 380 - M 500 - M 580 - P 83 - S 67 - S 68 - S 69	Sigillatura di piscine	S 18 - S 70 - S 140
Sigillatura di impianti per aria condizionata	M 350 - M 380 - P 83 - S 67 - S 68 - S 69	Sigillatura di plastiche	S 72
Sigillatura di lamiera di zinco	M 360 - M 361 - S 110 - S 115 - S 120 - S 125	Sigillatura di poliacrilato (vetro acrilico)	S 72
Sigillatura di lamiera stagnata	M 360 - M 361 - S 110 - S 115 - S 120 - S 125	Sigillatura di poliestere	S 110 - S 120 - S 125 - S 100 - S 105
Sigillatura di lamiere	P 300 - P 305 - M 350 - M 360 - M 361 - S 110 - S 115 - S 120 - S 125	Sigillatura di prefabbricati in calcestruzzo	M 360 - M 361 - P 300 - P 305
Sigillatura di lamiere di rame	M 350 - M 360 - M 361 - P 300 - P 305 - S 110 - S 115 - S 120 - S 125	Sigillatura di sale operatorie	S 67 - S 69
Sigillatura di lastre alveolari	S 72	Sigillatura di scanalature di finestre	M 350 - S 110 - S 120
Sigillatura di linoleum	M 390 - S 51 - S 125	Sigillatura di scanalature di porte	S 70 - S 80 - S 110
Sigillatura di LTC	S 72	Sigillatura di serbatoi per l'acqua	S 27
Sigillatura di mattatoi	S 27 - S 130	Sigillatura di specchi	S 70 - S 80 - S 120 - S 121 - S 125
Sigillatura di metalli non ferrosi	M 350 - M 360 - M 361 - P 300 - P 305 - S 110 - S 115 - S 120 - S 125	Sigillatura di tetti	A 250
Sigillatura di ornamenti in vetro	S 50 - S 610	Sigillatura di unità trattamento aria	M 350 - M 380 - M 500 - M 580 - P 83 - S 67 - S 68 - S 69
Sigillatura di ottone	P 300 - P 305 - M 350 - M 360 - M 361 - S 110 - S 115 - S 120 - S 125	Sigillatura di vasche da bagno	S 70 - S 80 - S 100 - S 105 - S 110 - S 115 - S 121 - S 125 - S 130 - S 140
Sigillatura di pannelli di gesso	A 205 - M 500	Sigillatura di vasche in acrilico	S 70 - S 80 - S 100 - S 105 - S 110 - S 115 - S 121 - S 125 - S 130 - S 140
Sigillatura di pannelli di policarbonato	S 72	Sigillatura di verande	S 7 - S 10
Sigillatura di pavimentazioni di design in gomma	M 390 - S 51 - S 125	Sigillatura di vetri di protezione contro i raggi X	S 10
Sigillatura di pavimentazioni di design in linoleum	M 390 - S 51 - S 125	Sigillatura di vetrine dei negozi	S 50
Sigillatura di pavimentazioni di design in PVC	M 390 - S 51 - S 125	Sigillatura di vetro acrilico	S 72
Sigillatura di pavimentazioni di design in vinile	M 390 - S 51 - S 125	Sigillatura di vetro smaltato	S 70 - S 80
Sigillatura di pavimentazioni in asfalto colato	S 54 + PR 1226	Sigillatura di vetro verniciato	S 70 - S 80
Sigillatura di pavimentazioni in vinile	M 390 - S 51 - S 125	Sigillatura e chiusura di crepe nel muro	A 215
Sigillatura di pavimenti in gomma a bolli	M 390 - S 51 - S 125	Sigillatura elastica di fughe in bagno	S 70 - S 80 - S 100 - S 105 - S 110 - S 115 - S 121 - S 125 - S 130 - S 140
Sigillatura di pavimenti industriali	M 390 - S 34	Sigillatura in condizioni di bagnato permanente	S 18 - S 70 - S 140
Sigillatura di pavimenti sintetici	M 390 - S 51 - S 125	Sigillatura klinker	M 360 - S 110 - S 115 - S 120 - S 125
Sigillatura di piani di lavoro	S 27 - S 70 - S 80 - S 110 - S 120 - S 130	Sigillatura resistente a pulitrici ad alta pressione	M 390 - S 34
		Sigillatura resistente agli agenti atmosferici (weather-sealing)	S 7 - S 10

Elenco delle applicazioni e dei prodotti consigliati

Sigillatura resistente all'acqua	M500 - S18 - S28 - S140 - S610
Sigillatura resistente alle temperature	S17 - S25
Sigillatura secondaria del vetro isolante	S9
Sigillatura superficiale in ambienti umidi	OFS
Sigillatura termoresistente di stufe	S17 - S25
Sigillature sott'acqua	S18 - S70 - S140
Silicone difficilmente infiammabile	S51 - S54 - S94
Silicone ignifugo secondo la norma DIN 4102-B1	S51 - S54 - S94
Siliconi resistenti alle pitture secondo DIN 52452	A205 - A207 - A210 - A215 - A225 - A270 - M350 - M360 - M361 - M500 - P83 - P300 - P305 - P720
Stucco granulare	A215
Stufe in maiolica da sigillare	A215

T

Tubi del riscaldamento, resistente alle temperature (sigillatura di)	S17 - S25
--	-----------

V

Vetrata Profilitt	M350 - S100 - S105 - S110 - S120
Vetrature in copertura	S7 - S10 - S610
Vetrature inclinate	S7 - S10 - S610

Incollare

A

Adesivi di fissaggio	A265 - M550 - M560
Adesivi per grandi superfici	M595 - P410
Adesivo per pellicole	A270

C

Costruzione di caravan	M350 - M500 - M530 - M550 - M560 - M580 - M595 - P83 - P410 - S110 - S610
Costruzione di container	M500 - M501 - M530 - M560 - P410

F

Fissaggio di acciaio inossidabile	M500 - M501 - M530 - M550 - M560 - M580 - M595 - P85 - S10 - S610
Fissaggio di acciaio zincato	M500 - M501 - M530 - M550 - M560 - M595 - P85 - P340
Fissaggio di acquari	S28
Fissaggio di angolare per finestra di metallo (cianfrinatura)	P86 - P520
Fissaggio di angolare per porte di metallo (cianfrinatura)	P86 - P520

Fissaggio di angolari	P86 - P520
Fissaggio di barre	A265 - M500 - M501 - M530 - M550 - M560 - M595 - P85 - P410 - S610
Fissaggio di barre terminali	A265 - M500 - M530 - M560 - M595 - P85 - P340
Fissaggio di battiscopa	A265 - M500 - M501 - M530 - M550 - M560 - P85 - P340
Fissaggio di compensato	P85 - P410
Fissaggio di condotte per cavi	A265 - M500 - M550 - M560 - P85 - P340
Fissaggio di connettori angolari	P86 - P520
Fissaggio di elementi a sandwich	M500 - M580 - M595 - P410 - P520
Fissaggio di elementi di porte	M500 - M580 - P410 - P520
Fissaggio di gradini di scale	M500 - M501 - M530 - M550 - M560 - M595 - OP920 - P85 - P340 - S70 - S80
Fissaggio di granito	M500 - M501 - M530 - M550 - M560 - P85 - P340 - P520 - S70
Fissaggio di legno	M500 - M501 - M530 - M550 - M560 - M580 - M595 - P84 - P85 - P86 - P340 - P410 - S610
Fissaggio di legno modificato	P86
Fissaggio di listelli	A265 - M500 - M501 - M530 - M550 - M560 - M595 - P85 - S610
Fissaggio di marmo	M500 - M501 - M530 - M550 - M560 - P85 - P340 - P520
Fissaggio di mobili da giardino	P84
Fissaggio di nastri di raccordo	A770 - M360 - M361 - SPRÜHPR
Fissaggio di pannelli composti	M500 - M595 - P84 - P410
Fissaggio di pannelli isolanti	A265 - M500 - M501 - M530 - M550 - M560 - P85 - P340
Fissaggio di pannelli isolanti in fibre minerali	P410
Fissaggio di pannelli truciolari	P85 - P410
Fissaggio di pietra naturale	M500 - M501 - M530 - M550 - M560 - P85 - P340 - P520 - S70 - S80
Fissaggio di plastiche	M500 - M501 - M550 - M560 - M580 - M595 - P85 - P340 - P520 - S610
Fissaggio di porte in legno	M500 - M501 - M550 - M560 - P84 - P85 - P340 - P410
Fissaggio di profili a soffitto	M500 - M501 - M530 - M550 - M560 - P83
Fissaggio di profili di metallo	P86 - P520
Fissaggio di profili in APTK	S54
Fissaggio di profili in EPDM	S54 - SPRÜHPR
Fissaggio di profili in legno	A265 - M500 - M501 - M530 - M550 - M560 - P85 - P340 - S610
Fissaggio di PVC	A265 - M500 - M501 - M550 - M560 - M580 - M595 - P85 - P340 - S610

Fissaggio di PVC morbido	M500 - M560 - M580 - M595 - S110+PR1217
Fissaggio di PVC rigido	M500 - M501 - M550 - M560 - M580 - P85 - P340 - P520 - S610
Fissaggio di rame	M500 - M501 - M530 - M550 - M560 - M580 - M595 - P85 - P340 - S610
Fissaggio di scale di legno	M500 - M560 - OP920 - P85 - P340
Fissaggio di schiuma poliuretanic	P85 - P410
Fissaggio di specchi	M500 - M550 - M560 - M580 - S16 - S610 - FIXBA
Fissaggio di strisce decorative	A265 - M500 - M501 - M530 - M550 - M560 - P85 - P340
Fissaggio di Styrodur®	A265 - M560 - P85 - P340
Fissaggio di Styropor®	A265 - M560 - P85 - P340
Fissaggio di sughero	M500 - M501 - M530 - M550 - M560 - M595 - P85 - P340 - P520
Fissaggio resistente alla temperatura secondo DIN EN 14257	P84 - P85 - P86 - P340 - P410 - P520
I	
Incollaggi a copertura di battenti	M580 - S670 - FIXBA
Incollaggio di alluminio anodizzato	M500 - M501 - M530 - M550 - M560 - M580 - M595 - S610
Incollaggio di barriere al vapore	A270 - D-25-I - E-40-I
Incollaggio di elementi in vetro	S28
Incollaggio di legno	P84 - P86 - P410
Incollaggio di ornamenti in vetro	S610
Incollaggio di pannelli a parete	S495 - M595
Incollaggio di pannelli decorativi	A265 - P85
Incollaggio di pannelli di gesso	A265 - M500 - M550 - P85 - P340
Incollaggio di pannelli isolanti perimetrali	OP910 - OP915 - OP920 - OP930
Incollaggio di pietre	M500 - M501 - M530 - M550 - M560 - P85 - P340 - P520 - S70 - S80
Incollaggio di traverse	S50
Incollaggio di vetro smaltato	M500 - S16
Incollaggio di vetro verniciato	M500 - S16
Incollaggio klinker	M500 - M501 - M530 - M550 - M560 - M595
Incollaggio resistente agli agenti atmosferici secondo la norma DIN EN 204 D4	P84 - P85 - P86 - P340 - P410 - P520
Incollaggio resistente all'acqua	M500 - M560 - M580 - M595 - S610
Incollaggio vetro	S10 - S50 - S610
Incollaggio vetroresina	A265 - M500 - M530 - M550 - M560 - M580 - M595 - P85 - P340
Incollare alluminio	M500 - M501 - M530 - M560 - M580 - M595 - P83 - P85 - P340 - P410 - P520 - S10 - S610

M	
Montaggio di case prefabbricate	P410
Montaggio di finestre	M360 - M361 - OP910 - OP915 - OP920 - OP930 - OP950 - OP960
P	
Pannelli da incollare	M500 - M501 - M550 - M560 - M595 - P85 - P340 - P410 - P520 - S495
Pannelli schiumati rigidi da incollare	P85 - P340
Pareti divisorie da incollare	A265 - P85 - S610
Piastrella su piastrella	OFHG
Produzione di roulotte e camper	M350 - M500 - M550 - M560 - M580 - M595 - P83 - P410 - S110 - S610
R	
Rinnovo di scale	P85 - P340
S	
Scale in pietra naturale da incollare	M500 - M501 - M530 - M550 - M560 - P85 - P340 - S70
Stucco da incollare	A265 - M500 - M550 - M560
V	
Vetrate in copertura	S7 - S10 - S610

Altre applicazioni

A	
Applicare una mano di fondo su sottofondi lisci	OFHG
C	
Consolidamento di fondi	OTG
E	
Eliminazione di residui di schiume poliuretanic	OPCLEAN - TUCH
G	
Giunzione di anelli di pozzo	OP910 - OP915 - OP920 - OP930
I	
Idrofobizzazione di superfici	SXN
Impregnatura/idrofobizzazione di facciate	SXN
M	
Montaggio di intelaiature di porte	OP910 - OP915 - OP920 - OP930 - OP950 - OP960

Elenco delle applicazioni e dei prodotti consigliati

P

Pasta sgrassante per i bordi
dei giunti

STEX

Pellicola adesiva

D-25-I - E-40-I

R

Residui di silicone da eliminare

SIEN

S

Schiumaggio di cavità

OP910 - OP915 - OP920 -
OP930 - OP950 - OP960

Sigillatura e chiusura di crepe
nel muro

A215



Tabelle quantitative

Dimensione del giunto generalmente: valida

La regola indicativa per calcolare le dimensioni del giunto è la seguente:

Profondità del sigillante (p) = 0,5 x larghezza del giunto (l).

Lo spessore del sigillante (s) è pari a 2/3 dell'ampiezza del giunto (l).

Queste larghezze minime dei giunti sono valide anche per giunti di raccordo interni con sigillanti aventi una capacità di movimento $\geq 15\%$. Il rapporto fra la larghezza del sigillante nel giunto (l) e la profondità del sigillante nel giunto (p) deve essere il seguente:

Larghezza del giunto l in rapporto alla profondità del giunto p

l in mm	10-15	15-20	20-25	25-30	30-35
p in mm	8±2	10±2	12±2	15±3	15±3

Fonte: Industrieverband Dichtstoffe e. V./HS PR

Ulteriori informazioni sui fogli di lavoro IVD sul sito www.ivd-ev.de.



Tabelle quantitative

Questi valori sono approssimativi e rappresentano indicazioni generali per giunti ortogonali. La profondità dei giunti viene misurata fino alla parte posteriore del profilo. A seconda della tecnica di lavorazione, è prevedibile un fabbisogno aggiuntivo fino al 25%.

Metri per cartuccia da 300/310 ml

Larghezza del giunto in mm ► Profondità del giunto in mm ▼	5	7	10	12	15	20	25
5		12	8	6			
7			6	4	3		
10				3	2,5	2,0	1,5
12					2,1	1,7	1,2
15						1,3	1,0

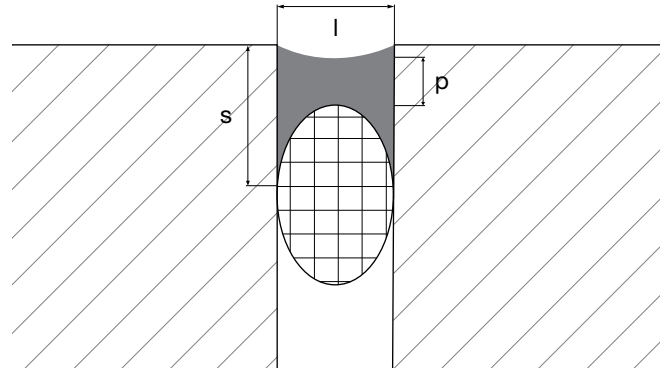
Metri lineari per cartuccia da 490 ml side-by-side

Larghezza del giunto in mm ► Profondità del giunto in mm ▼	5	7	10	12	15	20	25
5			19	14	9		
7				10	7	5	
10					5	4	3
12						3	2,7
15							2
						2,1	1,6
							1,3

Metri per sacchetto in alluminio da 400 ml

Larghezza del giunto in mm ► Profondità del giunto in mm ▼	5	7	10	12	15	20	25
5		15	10	8			
7			8	5	4		
10				4	3	2,6	2,0
12					2,7	2,2	1,6
15						1,7	1,3

Metri per sacchetto in alluminio da 580 ml

Larghezza del giunto in mm ► Profondità del giunto in mm ▼	5	7	10	12	15	20	25
5			23	15	11		
7				11	7	6	
10					6	5	4
12						4	3
15							2,4
						2,5	1,9
							1,4



Il consiglio perfetto

Avete domande sulla scelta del sigillante e dell'adesivo OTTO più adatto alla vostra applicazione o sul processo di lavorazione professionale? Gli esperti del nostro servizio di consulenza per le applicazioni saranno lieti di aiutarvi:

☎ +49 8684 908-4300 | 📠 +49 8684 908-1830 | ✉ tae@otto-chemie.com
Lunedì a giovedì: dalle 8:00 alle 16:00 | Venerdì: dalle 8:00 alle 14:00

Tabelle quantitative

Tabella di consumo Primer

Il consumo di Primer dipende dalla capacità assorbente del materiale dei fianchi aderenti e dalla modalità di applicazione e pertanto può essere indicato solo in modo approssimativo.

Metri lineari per 100 ml Primer

Fianchi aderenti in mm	5	10	15	20
OTTO Cleanprimer 1101	150-250	75-125	50-80	35-60
OTTO Primer 1102	20-40	10-20	7-13	5-10
OTTO Primer 1105	30-90	15-45	10-30	7-20
OTTO Primer 1215	30-90	15-45	10-30	7-20
OTTO Primer 1216	150-250	75-125	50-80	35-60
OTTO Primer 1217	150-250	75-125	50-80	35-60
OTTO Primer 1218	50-120	25-60	16-40	12-30
OTTO Primer 1225	50-100	25-50	16-40	12-25
OTTO Cleanprimer 1226	150-250	75-125	50-80	35-60
OTTO Primer 1227	60-100	30-50	20-30	15-25

Larghezza minima dei giunti di raccordo nel montaggio di finestre e di porte esterne

valido per sigillanti con capacità di movimento del 25%

Lunghezza elementi	fino a 1,5m	fino a 2,5m	fino a 3,5m	fino a 4,5m	fino a 2,5m	fino a 3,5m	fino a 4,5m
Tipo di materiale del telaio della finestra	Larghezza minima dei giunti per un montaggio di testa b in mm				Larghezza minima dei giunti per un montaggio interno b in mm		
PVC rigido (bianco)	10	15	20	25	10	10	15
PVC rigido e PMMA (scuro) (estruso colorato)	15	20	25	30	10	15	20
Schiuma integrale rigida PUR	10	10	15	20	10	10	15
Finestra in legno-alluminio	10	10	15	20	10	10	15
Telaio in sandwich di alluminio-plastica (chiaro)	10	10	15	20	10	10	15
Telaio in sandwich di alluminio-plastica (scuro)	10	15	20	25	10	10	15
Telaio per finestra in legno	10	10	10	10	10	10	10

Indice

Campi di applicazione	212
Elenco delle applicazioni e dei prodotti consigliati	234
Il nuovo design delle cartucce	10
Il nuovo sistema di codifica a colori	12
Indice prodotti	2
Tabelle quantitative	239

Condizioni generali della Hermann Otto GmbH

I. Condizioni generali

1. Tutte le offerte, le forniture e gli accordi stipulati sono regolati esclusivamente dai nostri termini e dalle nostre condizioni di fornitura.
2. Se non diversamente concordato, i termini e le condizioni commerciali nella versione in vigore al momento dell'ordine dell'acquirente si applicano anche a contratti futuri simili.
3. Escludiamo esplicitamente l'applicabilità dei termini e delle condizioni generali di acquisto dell'acquirente. Questi non saranno per noi vincolanti anche in assenza di nostra esplicita opposizione al momento della sottoscrizione di eventuale contratto.
4. Le nostre offerte non sono vincolanti. I contratti e gli accordi, in particolare quelli che modificano i presenti termini e condizioni, saranno per noi vincolanti esclusivamente dopo nostra esplicita conferma scritta. Gli accordi stipulati dai nostri rappresentanti commerciali esterni saranno validi esclusivamente previa nostra conferma scritta.
5. E' esclusa qualsiasi domanda riconvenzionale da parte dell'acquirente, a meno che tale richiesta rimanga incontestata oppure sia considerata legalmente vincolante. All'acquirente non spetta alcun diritto di ritenzione della proprietà. Ciò non vale nei rapporti con operatori non commerciali (consumatori) nella misura in cui il diritto di ritenzione sia fondato sullo stesso rapporto contrattuale. Nei rapporti con gli operatori commerciali, è escluso qualsiasi diritto dell'acquirente di rifiutare la prestazione.
6. Nell'esecuzione di una commessa, il nostro committente è responsabile, nell'ambito delle ricette e/o delle attrezzature da questi indicate per eseguire la produzione, affinché non vengano violati i diritti di brevetto appartenenti a terzi. All'occorrenza, il nostro committente è tenuto a sollevarci alla prima richiesta da qualsiasi reclamo o pretesa da parte di terzi.

II. Spedizione

1. Salvo differenti accordi, la spedizione viene effettuata a spese e a rischio dell'acquirente. Con la consegna della merce allo spedizioniere o al vettore, o comunque al più tardi non appena la merce lascia gli stabilimenti o il magazzino, il rischio viene trasferito all'acquirente. Nel caso in cui la merce venga danneggiata durante il trasporto o nel caso in cui la merce elencata nella polizza di carico non venga consegnata integralmente, il destinatario della merce è tenuto a richiedere all'incaricato della consegna (in caso di trasporto tramite spedizioniere = autista del camion; in caso di trasporto ferroviario = stazione ferroviaria merci ricevente) l'annotazione dettagliata del danno subito sulla polizza di carico con firma di conferma. La polizza di carico con l'avviso del danno dovrà essere fatta pervenire a noi allo scopo di effettuare la richiesta di risarcimento danni per conto dell'acquirente. Noi non sottostiamo ad alcun obbligo di far valere tali richieste ai fini legali, tuttavia ci impegniamo ad adottare le misure necessarie che consentano all'acquirente di presentare la corrispondente denuncia. Anche nel caso in cui la resa della spedizione concordata fosse franco l'indirizzo dell'acquirente, questi sosterrà comunque il rischio di spedizione. In tali casi, tuttavia, per i danni subiti dalla merce effettueremo il rimborso se e nella stessa misura in cui il danno sarà a noi rimborsato. Il rimborso del danno consisterà a nostra discrezione in una fornitura sostitutiva gratuita o in un accredito dell'importo di risarcimento ottenuto.
2. Per la spedizione della merce avremo facoltà di scegliere le modalità di trasporto e il percorso della spedizione senza per questo incorrere in alcuna responsabilità. Tale esclusione di responsabilità non è applicabile nel caso in cui nei rapporti con operatori commerciali il direttore esecutivo o uno dei nostri responsabili, nei rapporti con operatori non commerciali il direttore esecutivo o uno dei nostri dipendenti, abbia agito almeno con grave negligenza. L'obbligo da parte nostra a sottoscrivere un'assicurazione sul trasporto sussiste soltanto dietro esplicita richiesta. Tali costi saranno a carico dell'acquirente.

III. Termini di consegna

1. I termini di consegna non sono vincolanti, anche se sono inclusi nelle nostre notifiche di spedizione o nelle nostre conferme di consegna. Per un reclamo per il rispetto del termine di consegna è necessario un accordo scritto a parte.
2. Il termine concordato sarà prolungato fatto salvo i nostri diritti a seguito di inadempimento dell'acquirente per un periodo di tempo pari a quello in cui l'acquirente non rispetta i propri obblighi derivanti dal presente o da un altro contratto. Ciò si applica in tutti i casi in cui è stato concordato un termine di consegna.
3. In caso di ritardo da parte nostra, l'acquirente è tenuto a fissare un adeguato termine di proroga. Allo scadere di tale termine di proroga, l'acquirente ha facoltà di recedere dal contratto nel caso in cui non abbia ancora ricevuto comunicazione di merce pronta per la spedizione.
4. Eventuali pretese di risarcimento derivanti dal mancato rispetto dei tempi o dei termini di consegna sono limitate al valore dell'ordine nella misura in cui il direttore esecutivo o uno dei nostri dipendenti si sia reso responsabile di tale ritardo per propria negligenza.
5. Cause di forza maggiore ci autorizzano a ritardare la spedizione per un periodo di tempo pari alla durata dell'impedimento o necessario per il riavvio delle attività, oppure a rescindere il contratto per quelle parti di esso non ancora eseguite. Come causa si forza maggiore si intendono scioperi, serrate, disordini o altre circostanze che sostanzialmente impediscono o rendono impossibile la consegna, indipendentemente dal fatto che vengano subiti da noi o da uno dei nostri fornitori. L'acquirente può richiederci una dichiarazione in cui confermiamo l'intenzione di rescindere il contratto oppure di effettuare la consegna entro un ragionevole periodo di tempo. In caso di mancata redazione di tale dichiarazione da parte nostra, l'acquirente è autorizzato a rescindere il contratto. Le consegne all'acquirente sono soggette alle norme nazionali o internazionali di diritto commerciale estero, embarghi o altri divieti legislativi.

IV. Termini di pagamento

1. Le nostre fatture devono essere pagate entro 30 giorni dalla rispettiva data di emissione senza sconti.
2. In caso di superamento dei termini ultimi di pagamento, addebiteremo i relativi interessi di mora in base ai tassi di interesse correnti per i crediti bancari a breve termine, e comunque in misura non inferiore al 5% annuo oltre il tasso di base corrente, per negozi giuridici dove non sia coinvolto un consumatore, non inferiore all'8% annuo oltre il tasso di base corrente.
3. Nel caso in cui, dopo la stipula del contratto, si dovessero verificare per noi circostanze negative significative relative alla solvibilità dell'acquirente, siamo autorizzati a richiedere una garanzia per la consegna. Nel caso in cui l'acquirente non rispetti questa richiesta, abbiamo il diritto di recedere dal contratto. Tale diritto ci spetta in caso di rischio, anche senza aver richiesto preventivamente la presentazione di garanzie adeguate.
4. I pagamenti sono considerati evasi solo quando l'importo è definitivamente disponibile sul nostro conto corrente.

V. Riservato dominio

1. Ci riserviamo il diritto di proprietà della merce consegnata (merce riservata) sia per le aziende che per i consumatori fino al pagamento del relativo prezzo d'acquisto.
2. L'acquirente è autorizzato ad utilizzare e a vendere la merce soggetta a riservato dominio nel normale ambito commerciale a condizione che non sussistano inadempimenti nei nostri confronti. L'acquirente è autorizzato a rivendere o ad utilizzare la merce soggetta a riservato dominio soltanto a condizione che i crediti derivanti dalla rivendita o, rispettivamente, dall'utilizzo vengano ceduti a noi ai sensi dei punti 3-5. L'acquirente non è autorizzato a disporre in nessun altro modo della merce soggetta a riservato dominio. L'acquirente cederà a noi da subito i crediti derivanti dalla rivendita e/o dall'utilizzo della merce soggetta a riservato dominio, indipendentemente dal fatto che tale merce sia stata venduta a uno o a più clienti oppure venga utilizzata per uno o per più committenti.
4. L'acquirente è autorizzato ad incassare i crediti a noi ceduti derivanti dalla rivendita o rispettivamente dall'utilizzo della merce fino a nostra revoca, da noi esercitabile in qualsiasi momento. Alla scadenza dei crediti nei nostri confronti, l'acquirente avrà l'obbligo di trasferirci immediatamente gli importi incassati. L'acquirente non avrà in nessun caso il diritto di cedere tali crediti a terzi.
5. Su nostra richiesta, l'acquirente avrà l'obbligo, nel caso in cui non lo facessimo noi personalmente, di notificare immediatamente al cliente la cessione del suo credito a noi e a confermarci tale notifica, nonché a inoltrarci le informazioni e i documenti necessari per incassare tali crediti ceduti con la corrispondente notifica.
6. L'acquirente ha l'obbligo di notificarci immediatamente eventuali pignoramenti o qualunque altro caso in cui i nostri diritti venissero colpiti dalle azioni di terzi.

7. L'autorizzazione all'incasso da parte dell'acquirente sarà revocata se i termini di pagamento non saranno rispettati, se l'acquirente viola i termini o le condizioni contrattuali, in caso di cessazione dei pagamenti da parte dell'acquirente o di inizio di procedura di concordato preventivo o di procedura fallimentare.

VI. Istruzioni di utilizzo

1. Dato che le condizioni di lavoro e i campi di applicazione dei nostri prodotti sono molto vari, attraverso le nostre istruzioni di utilizzo possiamo soltanto fornire delle direttive generali. In caso di requisiti speciali che esulano dai campi di applicazione e dalle condizioni di lavoro contemplati nelle nostre istruzioni di utilizzo, siamo disponibili a fornire il nostro supporto e la nostra consulenza. Ciò non comporterà comunque obblighi legali di alcun genere a nostro carico. Data la molteplicità dei casi applicativi e delle condizioni d'impiego dei nostri prodotti, è comunque necessario che le caratteristiche del prodotto considerate rilevanti ai fini della destinazione d'uso vengano testate in via preliminare dall'utilizzatore stesso e vengano verificate nell'applicazione pratica. A tale scopo, è indispensabile osservare le indicazioni riportate nelle schede tecniche aggiornate dei rispettivi prodotti.
2. Le informazioni riguardanti le quantità di consumo riportate nelle nostre istruzioni di utilizzo corrispondono a valori medi empirici.

VII. Reclami per merce difettosa, responsabilità

1. Tutti i dettagli forniti in relazione all'idoneità, all'utilizzo e all'applicazione dei nostri prodotti, i consigli e la consulenza tecnica, e altre informazioni vengono forniti secondo la nostra conoscenza più avanzata, ma non esonimo gli acquirenti dall'eseguire propri test e verifiche. Accordi su caratteristiche qualitative e assunzioni di eventuali garanzie saranno per noi vincolanti soltanto se espressamente riportati per iscritto nel contratto. Per eventuali reclami relativi alla qualità e/o all'impiego del prodotto, fa fede la rispettiva scheda tecnica nell'ultima versione aggiornata e nella forma disponibile sulla nostra home page di internet o che può essere fornita in qualunque momento se ne viene fatta richiesta a tale scopo. Nel caso in cui l'acquirente si sia discostato da quanto ivi riportato, saranno esclusi reclami relativi a difetti o qualsiasi altra responsabilità a nostro carico.
2. Gli imprenditori-acquirenti devono esaminare immediatamente la merce consegnata per verificare l'eventuale presenza di difetti e, in presenza di difetti, comunicarlo immediatamente per iscritto indicando il numero di lotto, il numero di fattura e la data della fattura. Se ciò non avviene, la merce è da considerarsi accettata. Per gli acquirenti che non sono consumatori, ciò vale sia per i difetti palesi sia per i difetti non palesi. Se l'acquirente è un consumatore, in caso di difetti palesi ed esternamente riconoscibili è tenuto ad inoltrare reclamo entro 14 giorni dall'acquisto.
3. Se si constata l'eventuale presenza di vizi sulla merce da noi fornita e detti vizi vengono segnalati tempestivamente dall'acquirente entro i termini di cui al punto 3, sostituiamo gratuitamente la merce difettosa, purché il vizio si sia verificato al momento del trasferimento del rischio. Nel caso in cui sia impossibile un adempimento a posteriori, l'acquirente avrà diritto, a propria discrezione, ad una riduzione del pagamento o alla rescissione del contratto. Per qualsiasi richiesta di risarcimento danni o di rimborso spese, trova applicazione il punto 5.
4. In caso di reclamo, l'acquirente ha l'obbligo, su nostra richiesta, di concederci la possibilità di effettuare una verifica, fornendoci immediatamente dei campioni di materiale. Nel caso in cui tale obbligo non venga rispettato, l'acquirente non avrà diritto di presentare alcun reclamo contro di noi, a meno che la violazione del suddetto obbligo da parte dell'acquirente non impedisca o non ostacoli la nostra possibilità di eseguire una verifica sulle cause del difetto. Le spese sostenute per l'invio dei campioni di materiale nonché per il relativo prelievo saranno a nostro carico se sarà dimostrato che il materiale fornito era difettoso. Restano garantiti i diritti di revoca o di restituzione derivanti dai diritti di tutela dei consumatori.
5. Rispondiamo nei confronti dell'acquirente in termini di risarcimento dei danni - indipendentemente dai fondamenti legali, derivanti da contratto o da illecito - soltanto in caso di dolo o grave negligenza, rischio mortale, lesioni corporee o danni alla salute, oppure in caso di mancanza di una caratteristica qualitativa concordata, nella misura in cui l'accordo era destinato ad evitare il verificarsi di tale danno, oppure in caso di violazione di importanti obblighi contrattuali (obblighi fondamentali), oppure di altre clausole obbligatorie di legge. Il risarcimento dei danni per violazione di obblighi contrattuali fondamentali è limitato ai danni tipici prevedibili da contratto e in questo caso ad un importo massimo di € 500.000, purché in assenza di dolo o di grave negligenza da parte del nostro rappresentante legale o dei nostri agenti indiretti oppure di rischio mortale, lesioni corporee o danni alla salute. Alle presenti clausole non è associata alcuna modifica dell'onere di prova a sfavore dell'acquirente. Le precedenti clausole valgono di conseguenza per il rimborso delle spese sostenute.

VIII. Responsabilità per risarcimento danni per colpevolezza, rimborso spese

1. Non rispondiamo dei danni derivanti da un uso inadatto, improprio o non conforme della merce.
2. Nel caso in cui la colpevolezza sia un presupposto di responsabilità, la nostra responsabilità per il risarcimento danni, per qualsiasi motivo giuridico, se per contratto o per delitto, è limitata secondo le seguenti disposizioni. Una modifica dell'onere di prova a sfavore dell'acquirente non è correlata in tal senso.
3. In caso di una semplice negligenza non ci assumiamo alcuna responsabilità purché non si tratti di una violazione degli obblighi contrattuali. Vincolanti dal punto di vista contrattuale sono in particolare l'obbligo in tempi utili di una fornitura priva di vizi, nonché obblighi di tutela a favore dell'acquirente, in particolare per la propria incolumità.
4. Nel caso di una nostra disponibilità al risarcimento danni, questa responsabilità è limitata per i danni da noi previsti nel contratto come possibile conseguenza di una violazione contrattuale o che avremmo dovuto prevedere per accuratezza contrattuale. Il nostro impegno di risarcimento per danni materiali e per i conseguenti danni patrimoniali è limitato ad un importo massimo di € 500.000 per ogni caso di danno. In caso di danni dovuti al ritardo, nel rapporto commerciale con l'azienda, la responsabilità è limitata al valore dell'ordine.
5. Le esclusioni e limitazioni di responsabilità valgono anche per il risarcimento di eventuali oneri da parte dell'acquirente.
6. Le esclusioni e limitazioni di responsabilità valgono allo stesso modo per i nostri organi, rappresentanti legali, impiegati ed altri addetti ausiliari.
7. Nel caso in cui forniamo delle informazioni tecniche o consulenze e queste informazioni o consulenze non fanno parte di quanto da noi previsto da contratto, ciò avviene senza alcun vincolo e ad esclusione di qualsiasi responsabilità.
8. Le limitazioni suddette non valgono per una responsabilità per un comportamento intenzionale, per caratteristiche garantite, per lesioni mortali, lesioni semplici e la salute o secondo quanto previsto dalla legge sulla responsabilità sui prodotti.

IX. Luogo di adempimento e Foro competente

Il luogo di adempimento del presente contratto valido per entrambe le parti contraenti è Fridolfing D-83413, se l'acquirente è un operatore commerciale. Per qualsiasi controversia derivante dai rapporti commerciali con i commercianti, inclusi i processi cambiali e per assegni, Foro competente è il Tribunale di Traunstein D-83278.

X. Informativa secondo il § 36 della legge tedesca sulla composizione delle controversie nel settore delle questioni legate ai consumatori

Noi non siamo disposti ed obbligati a partecipare ai procedimenti di risoluzione delle controversie davanti a una commissione arbitrale dei consumatori secondo quanto previsto dalla legge tedesca sulla composizione delle controversie nel settore delle questioni legate ai consumatori.

XI. Disposizioni finali

1. Per i rapporti commerciali con i nostri clienti, vige in ogni caso il Diritto Tedesco, con esclusione di qualsiasi giurisprudenza straniera. In tale ambito si esclude tuttavia l'applicazione del Diritto di acquisto europeo UN/CISG.
2. In caso di esportazione delle nostre merci tramite i nostri acquirenti in territori esterni alla Repubblica Federale Tedesca, decliniamo qualsiasi responsabilità qualora attraverso i nostri prodotti venissero violati diritti protettivi di terzi. L'acquirente ha l'obbligo di risarcire il danno da noi arrecato mediante l'esportazione di merci che non erano state da noi espressamente fornite a scopo di esportazione.

Il vostro distributore competente:



Centralino

+49 8684 908-0 lunedì a giovedì dalle 7:00 alle 16:30
+49 8684 908-1840 e venerdì dalle 7:00 alle 14:00
info@otto-chemie.com

Ufficio tecnico

+49 8684 908-4300 lunedì a giovedì dalle 8:00 alle 16:00
+49 8684 908-1830 e venerdì dalle 8:00 alle 14:00
tae@otto-chemie.com

Elaborazione ordini Italia (ordini)

8-Chemie S.r.l., Via Leo Putz, 12
I-39012 Merano – Meran (BZ)

+39 329 2126094 lunedì a venerdì dalle 9:00 alle 18:00
+39 0473 213921
+39 0473 239159
info@8-chemie.com

Vi preghiamo di inviare i Vostri ordini per telefax o e-mail per consentirci di svolgere una rapida e corretta evasione delle Vostre richieste. Molte grazie!

del rosso vernici

via G.B. Moroni, 330 - 24127 Bergamo (BG)
tel: 035 258158 - fax: 035 257671

delrosso@delrossovernici.it
www.delrossovernici.it



Hermann Otto GmbH

Krankenhausstr. 14
83413 Fridolfing, Germania
Tel.: +49 8684 908-0
info@otto-chemie.com
www.otto-chemie.com/it

8-Chemie S.r.l.

Via Leo Putz, 12
I-39012 Merano – Meran (BZ)
Tel.: +39 329 2126094 | +39 0473 213921
info@8-chemie.com
www.8-chemie.com



SIGILLARE & INCOLLARE